



**Makita**<sup>®</sup>



[www.makita.com.mx](http://www.makita.com.mx)

CORTADORA  
INALÁMBRICA  
CE001G  
2023-2024

**CATÁLOGO  
GENERAL** | 2023-2024

**XGT** LÍNEA 40V max | 80V max

# #CAMPINGMAKITA

## RULE THE OUTDOORS



Productos de la línea:



· 40Vmax XGT



· 18V LXT



· 12Vmax CXT

Toda una línea de productos inalámbricos para acampar, picnic ó cualquier lugar al aire libre.



### LIMPIA EL ÁREA

Despeja el área de hojas y ramas para mayor comodidad en tu estancia



### ILUMINA EL ESPACIO

Coloca lámparas para iluminar el exterior o el interior de tu casa de campaña



### REFRÉSCATE

Mantén tus bebidas frías y tus alimentos en buena temperatura para la hora de hidratarte o comer.



### DIVIÉRTETE

Juega y diviértete con música o practica tu deporte favorito



### ABRÍGATE

Ten una buena noche, una bebida caliente y una manta térmica ideales para acampar.

**CENTROS DE SERVICIO DE FÁBRICA****MAKITA MÉXICO CIUDAD DE MÉXICO (D.F.)**

NORTE 35 # 780 C  
COL. IND. VALLEJO C.P. 02300  
MÉXICO, D.F.  
TEL: 55 53 68 11 05 ☎72622 43522  
FAX: 55 55 67 33 87 TALLER EXT 110  
CONMUTADOR EXT 101  
E-MAIL: serviciodf@makita.com.mx

**MAKITA GUADALAJARA**

AV. SIERRA MAZAMITLA # 5864  
COL. PINAR DE LA CALMA REFORMA C.P. 45080  
ZAPOCAN, JALISCO  
TEL: 333 632 80 32 / 36 32 80 57  
☎33 2256 4284  
E-MAIL: serviciogdl@makita.com.mx

**MAKITA MONTERREY**

AV. PABLO LIVAS # 4207  
COL. GUADALUPE VICTORIA C.P. 67180  
GUADALUPE, NUEVO LEÓN  
TEL: 818 372 42 05 / 372 41 93  
☎81 8654 3381  
E-MAIL: serviciomty@makita.com.mx

**CENTROS DE SERVICIO AUTORIZADOS MAKITA****AGUASCALIENTES****PRESISA HERRAMIENTAS**

IGNACIO ZARAGOZA # 1105  
COL. FRACC. EL SOL C.P. 20030  
AGUASCALIENTES, AGUASCALIENTES  
TEL: 449 146 41 81 / 146 41 80  
E-MAIL: presisa.herramientas@gmail.com

**TOOLS & EQUIPMENT RED SUPPLIES**

AV CONVENCION OTE # 526 COL. SANTA ANITA  
C.P. 20169 AGUASCALIENTES, AGUASCALIENTES  
TEL: 449 658 72 73  
E-MAIL: simonfuentes@redsupplies.mx

**GRUPO MULTIHERRAMIENTAS**

HÉROE DE NACAZARI NORTE # 1116-A  
COL. GREMIAL C.P. 20030  
AGUASCALIENTES, AGUASCALIENTES  
TEL: 449 916 11 27 / 916 45 49  
E-MAIL: multiherramientas@prodigy.net.mx

**BAJA CALIFORNIA NORTE****TIJUANA****COMERCIAL DE ACEROS Y PERFILES FRONTERA**

BLVD. CUCAPAH # 20498  
COL. BUENOS AIRES SUR C.P. 22207  
TIJUANA, B.C.N.  
TEL: 664 661 05 67 / 629 58 28 Ext. Taller 106  
E-MAIL: daniela.moroyoti@acerosfrontera.com

**OXIGENO Y EQUIPOS, S.A.**

BLVD. AGUA CALIENTE # 1630  
COL. FRACC. NEIDHART C.P. 22420  
TIJUANA, B.C.N.  
TEL: 664 686 12 11 / 686 13 61  
E-MAIL: recepcion@oasatijuana.com

**CLUB FERRETERO SA DE CV**

AV. MILTON CASTELLANOS # 19  
COL. AGUAJE DE LA TUNA 2 da. SECCION  
C.P. 22490 TIJUANA, B.C.N.  
TEL: 664 626 65 21  
E-MAIL: club\_ferretero@hotmail.com

**PINVELMEX / HERMAQ DEL NORTE**

C. HORTENCIA HERNANDEZ M6 L1,  
COL. MANCLOVIO ROJAS,  
C.P. 22254 TIJUANA, B.C.N.  
TEL: 664 848 39 90  
E-MAIL: makitastoretj@hotmail.com

**MEXICALI****NDT DEL PACIFICO**

BLVD LAZARO CARDENAS 1651 LOCAL 14  
COL. DESARROLLO URBANO ZACATECAS  
C.P. 21389, MEXICALI, B.C.N.  
TEL: 686 561 87 99  
E-MAIL: conadyser@yahoo.com.mx  
conadyser1@gmail.com

**CORPORATIVO VYK**

BLVD. LAZARO CARDENAS # 1017  
COL. INDEPENDENCIA C.P. 21290  
MEXICALI, B.C.N.  
TEL: 686 564 93 30 al 33  
E-MAIL: ccordova@vykherramientas.com  
vykherramientas@hotmail.com

**OASA MEXICALI**

BLVD. ADOLFO LOPEZ MATEOS # 850  
COL. BELLAVISTA C.P. 21150 MEXICALI, B.C.N.  
TEL: 686 551 62 00 / 551 62 12  
E-MAIL: clientes@oasa.com.mx

**TORMEX**

AV. ACATITA DE BAJAN NO. 1045  
COL. INDEPENDENCIA C.P. 21290 MEXICALI, B.C.N.  
TEL: 686 565 37 90  
E-MAIL: tormex\_01@hotmail.com

**INDUSTRIAL DE HERRAMIENTAS NINDRO**

BOULEVARD LÓPEZ MATEOS PLAZA CASTELLÓN  
LOCAL 1A COL. FRACC. VILLA MEDITERRANEA  
C.P. 21389 MEXICALI, B.C.N.  
TEL: 686 262 02 62  
E-MAIL: nindroventas1@gmail.com

**ENSENADA****EQUIPOS Y SOLDADURAS DEL NORTE**

AV. JUÁREZ # 1519 ESQ. GUADALUPE  
COL. OBRERA C.P. 22830 ENSENADA, B.C.N.  
TEL: 646 177 00 10 / 176 47 20  
FAX: 646 177 18 18  
E-MAIL: davidsootoens@hotmail.com

**TECATE****DISTRIBUIDORA DE MATERIALES PARA LA**

**CONSTRUCCION GUADALAJARA**  
RIO EUFRATES LOTE 5 Y 6 S/N  
FRAC. JARDINES DEL RIO C.P. 21478  
TECATE, B.C.N.  
TEL: 665 521 11 62  
E-MAIL: construrama.guadalajara@gmail.com

**BAJA CALIFORNIA SUR****CD CONSTITUCIÓN****ELECTRICA Y PLOMERIA DE SUDCALIFORNIA**

PINO SUÁREZ #19 COL. CENTRO  
C.P. 23600, CD. CONSTITUCIÓN, B.C.S.  
TEL: 613 132 36 33 / 132 3733  
E-MAIL: eyplosud@prodigy.net.mx

**LA PAZ****EQUIPOS Y REMOLQUES DE LA PAZ**

BLVD. EUSEBIO KINO # 1825  
ENTRE BRAVO Y OCAMPO COL. GUERRERO  
C.P. 23020 LA PAZ, B.C.S.  
TEL: 612 185 28 40  
E-MAIL: equiposyremolquesdelapaz@gmail.com

**VAZOL SERVICIOS**

BLVD. AGUSTIN OLACHE AVILES #3023  
COL. ARBOLERAS C.P. 23090  
LA PAZ, B.C.S.  
TEL: 612 129 69 49  
E-MAIL: vazolservicios@yahoo.com.mx

**SAN JOSÉ DEL CABO****CONSTRU-RENTAS**

CARR. FEDERAL LIBRE TRANSPENINSULAR  
SAN JOSÉ SAN LUCAS MARGEN IZQ. #3015 S/N  
COL. LOMAS DE GUAYMITAS, C.P.23445  
SAN JOSÉ DEL CABO, B.C.S.  
TEL: 624 123 46 55  
E-MAIL: construentas\_baja@hotmail.com

**FIERRO Y LAMINA CONSTRUCCIÓN**

CARRERA TRANSPENINSULAR KM 33.5 INT.1  
COL. GUAYMITAS, C.P. 23407  
SAN JOSÉ DEL CABO, B.C.S.  
TEL: 624 247 48 00  
E-MAIL: sanjose3ventas@fierroylamina.com.mx

**MG2 (SAN JOSÉ DEL CABO)**

CARR. FEDERAL LIBRE TRANSPENINSULAR SAN  
JOSÉ, SAN LUCAS KM 38.5 COL. ZACATAL  
SAN JOSÉ DEL CABO, B.C.S. C.P. 23427  
TEL: 624 12 013 26  
E-MAIL: patriciacovarrubias@live.com.mx  
patricia@caborentas.mx

**CABO SAN LUCAS****JMC CONSTRUEQUIPOS**

AV. CONSTITUYENTES MZA 218 LTE 1  
COL. EL ARENAL  
CABO SAN LUCAS, B.C.S. C.P. 23460  
TEL: 624 105 01 51 / 624 143 79 80  
E-MAIL: csconstruequipos@hotmail.com

**DE TODOS LOS SANTOS****MG2, (TODOS LOS SANTOS)**

CALLE RANGEL ENTRE MORELOS Y MARQUEZ DE  
LEON COL. CENTRO, C.P.23300  
TODOS LOS SANTOS, B.C.S.  
TEL: 612 145 10 43  
E-MAIL: patriciacovarrubias@live.com.mx  
patricia@caborentas.mx

**CAMPECHE****C.D. DEL CARMEN****FERREVITOLIN**

AV. JUÁREZ # 218 ESQ. CON 35-A  
COL. FATIMA C.P. 24110  
C.D. DEL CARMEN, CAMPECHE  
TEL: 938 382 57 70  
E-MAIL: vitolin22@hotmail.com

**CAMPECHE****COMERCIALIZADORA DE MATERIALES Y**

**SERVICIOS INTEGRALES HERON**  
AZTECA # 5 ENTRE ECUADOR Y SAN DIEGO  
COL. TOMAS ASNAR, C.P. 24080  
CAMPECHE, CAMPECHE  
TEL: 981 146 23 03  
E-MAIL: makitaazteca@outlook.com

**TEKNOH**

AV. CIRCUITO CONSTITUCION # 25  
COL. PEÑA, C.P. 24089  
CAMPECHE, CAMPECHE  
TEL: 981 144 08 73  
E-MAIL: teknohrent@hotmail.com

**ESCARCEGA****DISTRIBUIDORA EMJO**

CALLE 31 S/N POR 34 Y 36  
COL. SALSIPUEDES C.P. 24350  
ESCARCEGA, CAMPECHE  
TEL: 982 824-03-80 / 824-04-18  
CEL: 982 118 35 34  
E-MAIL: ventas@emjo.mx



## CENTROS DE SERVICIO AUTORIZADO MAKITA

[www.makita.com.mx/centros-de-servicio](http://www.makita.com.mx/centros-de-servicio)

### CHIAPAS

#### TUXTLA GUTIÉRREZ

##### HERRAJES FINOS CÓPICO

AV. 9a SUR ORIENTE Y 5a ORIENTE # 590-A  
COL. OBRERA C.P. 29000  
TUXTLA GUTIÉRREZ, CHIAPAS  
TEL: 961 613 85 86 / 614 73 29  
E-MAIL: [centrodeservicio@hfcopico.com](mailto:centrodeservicio@hfcopico.com)

##### FERRETERA MANDIOLA

5a. NORTE ORIENTE # 245  
COL. BARRIO SAN JACINTO C.P. 29000  
TUXTLA GUTIÉRREZ, CHIAPAS  
TEL: 961 613 89 20 / 613 89 21  
E-MAIL: [oriente@mandiola.com.mx](mailto:oriente@mandiola.com.mx)

##### CENTRO DE SERVICIO DEL SURESTE

1RA ORIENTE NORTE # 705  
COL. BARRIO SAN JACINTO, C.P. 29000  
TUXTLA GUTIÉRREZ, CHIAPAS  
TEL: 961 223 22 71 / 213 78 97  
E-MAIL: [serviciodelsureste@live.com.mx](mailto:serviciodelsureste@live.com.mx)

#### SAN CRISTÓBAL DE LAS CASAS

##### FERRETERA CASUA

CALLE COSTA RICA # 16  
COL. CENTRO ZONA MERCADO C.P. 29240  
SAN CRISTÓBAL DE LAS CASAS, CHIAPAS  
TEL: 967 678 62 83 / 678 25 41  
E-MAIL: [cp\\_jcam@hotmail.com](mailto:cp_jcam@hotmail.com)

##### FERREVIDRIO

EJE VIAL 1 #34  
COL. SECTOR SALUD C.P. 29286  
SAN CRISTÓBAL DE LAS CASAS, CHIAPAS  
TEL: 967 678 87 47  
E-MAIL: [ferrevidriojevia1@hotmail.com](mailto:ferrevidriojevia1@hotmail.com)

#### COMITÁN DE DOMÍNGUEZ

##### CENTRO DE SERVICIO PINEDA

4-A AVENIDA PONIENTE SUR LOCAL 4  
ENTRE 14 SUR PONIENTE  
COL. BELISARIO DOMÍNGUEZ C.P. 30040  
COMITÁN DE DOMÍNGUEZ, CHIAPAS  
TEL: 963 10 13 801  
E-MAIL: [comitan@serviciopineda.com.mx](mailto:comitan@serviciopineda.com.mx)

#### TAPACHULA

##### TORNILLOS Y HERRAMIENTAS DEL SURESTE

17 PONIENTE # 20-A ENTRE 4A Y 6A NORTE  
COL. CENTRO C.P. 30700  
TAPACHULA, CHIAPAS  
TEL: 962 626 28 07  
E-MAIL: [mario16416@gmail.com](mailto:mario16416@gmail.com)

### CHIHUAHUA

#### CHIHUAHUA

##### MULTIHERRAMIENTAS Y SERVICIOS DEL NORTE

AV. TECNOLÓGICO # 11302-A  
COL. REVOLUCIÓN C.P. 31135  
CHIHUAHUA, CHIHUAHUA  
TEL: 614 440 10 22 / 614 388 94 55  
E-MAIL: [daniel.makita@hotmail.com](mailto:daniel.makita@hotmail.com)

##### SOLUCIONES INDUSTRIALES JR

H. COLEGIO MILITAR # 4307-A  
COL. NOMBRE DE DIOS C.P. 31110  
CHIHUAHUA, CHIHUAHUA  
TEL: 614 341 03 14 / 341 03 15  
E-MAIL: [solucionesindustriales.ch@gmail.com](mailto:solucionesindustriales.ch@gmail.com)

##### GASES Y ELECTRODOS DE CHIHUAHUA

TITANIC # 330  
COL. MIRAMAR C.P. 31104  
CHIHUAHUA, CHIHUAHUA  
TEL: 614 293 86 79  
E-MAIL: [gasesyelectrodos@hotmail.com](mailto:gasesyelectrodos@hotmail.com)

### RL TOOLS

AV. 20 DE NOVIEMBRE # 2300 INT.C  
BARRIO DE LONDRES C.P. 31060  
CHIHUAHUA, CHIHUAHUA  
TEL: 614 413 64 04  
E-MAIL: [rltools100@gmail.com](mailto:rltools100@gmail.com)

#### C.D. CUAUHEMOC

##### MOTOPARTES EL CORREDOR

CAMPO 12 KM 32 CARRETERA  
CUAUHEMOC ALVARO OBREGÓN  
COL. MANITOBA C.P. 31500  
CD. CUAUHEMOC, CHIHUAHUA  
TEL: 625 578 62 22 (23 y 21)  
E-MAIL: [motopartes\\_13@hotmail.com](mailto:motopartes_13@hotmail.com)

#### CAMARGO

##### TORQUE MAQUINAS

AV. DIVISIÓN DEL NORTE # 707  
COL. REVOLUCIÓN C.P. 33740  
CAMARGO, CHIHUAHUA  
TEL: 648 462 41 56  
E-MAIL: [elalomak@hotmail.com](mailto:elalomak@hotmail.com)

#### HIDALGO DEL PARRAL

##### FERRETERIA REGIONAL DEL PARRAL

AV. NIÑOS HEROES KM 2.4  
COL. ALMACEÑA C.P. 33825  
CD. HIDALGO DEL PARRAL, CHIHUAHUA.  
TEL: 627 527 09 50 / 527 09 51 / 527 09 52  
E-MAIL: [ferrepasa2@prodigy.net.mx](mailto:ferrepasa2@prodigy.net.mx)  
CD. DELICIAS

#### DELICIAS

##### PROINSA GAS

AV. 4A SUR # 2604  
COL. TIERRA Y LIBERTAD C.P. 33088  
CD. DELICIAS, CHIHUAHUA  
TEL: 639 470 19 14  
E-MAIL: [proinsa\\_gas@yahoo.com.mx](mailto:proinsa_gas@yahoo.com.mx)

#### CD. JUÁREZ

##### GARLE

RAMÓN RAYÓN #802,  
COL. NUEVA ZARAGOZA C.P. 32000  
CD. JUÁREZ, CHIHUAHUA  
TEL: 656 640 43 04 / 624 75 25  
E-MAIL: [humbertogutierrez@garle.com.mx](mailto:humbertogutierrez@garle.com.mx)

##### OXIGENO Y SOLDADURAS DE JUÁREZ

BLVD. OSCAR FLORES # 2695  
COL. FRACC. DIVISIÓN DEL NORTE C.P. 32688  
CD. JUÁREZ, CHIHUAHUA  
TEL: 656 610 61 89 / 610 61 04  
E-MAIL: [oasajz@prodigy.net.mx](mailto:oasajz@prodigy.net.mx)

##### DANIEL ALFONSO MARQUEZ DIAZ

CAPULÍN # 6009  
COL. EL GRANJERO C.P. 32690  
CD. JUÁREZ, CHIHUAHUA  
TEL: 656 619 71 43  
E-MAIL: [dmarquez7@outlook.com](mailto:dmarquez7@outlook.com)

#### CD. JIMENEZ

##### ANDAMIOS Y REVOLVEDORAS

CALLE CENTENARIO # 230  
COL. ANDAVAZO C.P. 33980  
CD. JIMENEZ, CHIHUAHUA  
TEL: 629 118 27 66  
E-MAIL: [ing.standar@hotmail.com](mailto:ing.standar@hotmail.com)

#### BUENAVENTURA

##### FERREBUENA

BLVD. EL VALLE # 42  
COL. EL VALLE C.P. 31890  
BUENAVENTURA, CHIHUAHUA  
TEL: 636 663 21 44 / 663 21 18  
E-MAIL: [ferrebuena@hotmail.com](mailto:ferrebuena@hotmail.com)

### COAHUILA

#### SALTILLO

##### CENTRO DE HERRAMIENTAS SALINAS

FRANCISCO COSS # 592-A ESQ. ARTEAGA  
COL. CENTRO C.P.25000  
SALTILLO, COAHUILA  
TEL: 844 412 15 55  
E-MAIL: [makitasaltillo@hotmail.com](mailto:makitasaltillo@hotmail.com)

##### PRODUCTOS Y SERVICIOS PROSHOP

CALLE JOSE MARIA LAFRAGUA # 1166  
COL. CENTRO C.P.25000  
SALTILLO, COAHUILA  
TEL: 844 412 18 18  
E-MAIL: [csam@proshoptools.mx](mailto:csam@proshoptools.mx)

#### MONCLOVA

##### VGM SUMINISTROS INDUSTRIALES

CUAUHEMOC # 1406 ESQ. CON CHARCO AZUL  
COL. EL PUEBLO C.P. 25730  
MONCLOVA, COAHUILA  
TEL: 866 633 00 44  
E-MAIL: [vgmsumind@prodigy.net](mailto:vgmsumind@prodigy.net)  
[vgmedmundo@hotmail.com](mailto:vgmedmundo@hotmail.com)

#### RAMOS ARIZPE

##### CASA ROJAS DE RAMOS ARIZPE

ACEQUIA DE VENTANAS # 1823  
COL. EL CAPITAN, C.P. 25903  
RAMOS ARIZPE, COAHUILA  
TEL: 884 488 50 50  
E-MAIL: [rojasluis7204@gmail.com](mailto:rojasluis7204@gmail.com)

#### TORREÓN

##### MINOTAURO

CARRETERA PERIFERICO  
RAUL LOPEZ SANCHEZ #1189  
COL. PLAN DE SAN LUIS C.P. 27088  
TORREON, COAHUILA  
TEL: 871 718 70 80 / 718 72 72  
E-MAIL: [tallermatriz@minotauroherramientas.com](mailto:tallermatriz@minotauroherramientas.com)  
[ventasmatriz@minotauroherramientas.com](mailto:ventasmatriz@minotauroherramientas.com)

##### CIA MERCANTIL FERRETERA

PRESIDENTE CARRANZA # 3961  
COL. SAN MARCOS. CP 27040,  
TORREÓN, COAHUILA  
TEL: 871 713 34 52 Ext. Taller 232 y Gerencia 229  
E-MAIL: [taller.servicio@mercantilferreteria.com](mailto:taller.servicio@mercantilferreteria.com)

##### LAGACERO GROUP TORREÓN

CALZ. CUAUHEMOC # 965 NTE.  
COL. CENTRO C.P. 27000  
TORREON, COAHUILA  
TEL: 871 713 72 12 / 713 35 03  
E-MAIL: [servicios@lagacergroup.com](mailto:servicios@lagacergroup.com)

##### DW CENTER

BLVD. INDEPENDENCIA # 96 PTE.  
COL. CENTRO C.P. 27000  
TORREON, COAHUILA  
TEL: 871 711 28 54 / 716 03 80 / 716 52 65  
E-MAIL: [dwtorreon@gmail.com](mailto:dwtorreon@gmail.com)

##### LAGUNA TOOLS DE MEXICO

BAHIA DE LAS PALMAS # 741  
COL. NUEVA CALIFORNIA C.P. 27089  
TORREON, COAHUILA  
TEL: 871 730 14 73  
E-MAIL: [contabilidad@lagunatools.com.mx](mailto:contabilidad@lagunatools.com.mx)

#### CD. ACUÑA

##### ACUÑA REFACCIONES Y ELECTROMECAÁNICA

LIBRAMIENTO EMILIO MENDOZA CISNEROS # 295  
COL. TIERRA Y LIBERTAD C.P. 26237  
CD. ACUÑA, COAHUILA  
TEL: 877 772 51 96  
E-MAIL: [mesaacuna@prodigy.net.mx](mailto:mesaacuna@prodigy.net.mx)



**COLIMA****LA CUADRA DE LA HERRAMIENTA**

FILOMENO MEDINA # 125  
COL. CENTRO C.P. 28000 COLIMA, COLIMA  
TEL: 312 312 41 13  
E-MAIL: makitacolima@hotmail.com

**MANZANILLO****EQUIPO Y MAQUINARIA DEL PACIFICO**

BLVD. COSTERO MIGUEL DE LA MADRID #14945-A  
COL. OLAS ALTAS C.P. 28860  
MANZANILLO, COLIMA  
TEL: 314 336 95 41 / 145 23 43  
E-MAIL: makita.manzanillo@gmail.com

**CIUDAD DE MÉXICO****ELECTRO TÉCNICA EN HERRAMIENTAS**

AV. LEÓN DE LOS ALDAMA # 315  
COL. SAN FELIPE DE JESUS C.P. 07510  
DEL. GUSTAVO A. MADERO, CDMX  
TEL: 55 27 33 05 70  
E-MAIL: electrotecnicaenherramientas@outlook.com

**CASA IKEDA**

AV. OBSERVATORIO # 238  
COL. DANIEL GARZA C.P. 11830  
DEL. MIGUEL HIDALGO CDMX  
TEL: 55 52 71 19 10 FA.X: 55 52 72 45 77  
E-MAIL: casaikedaventas@hotmail.com

**KARVS PRO JARDIN & AGRO**

GOLFO DE RIGA #34  
COL. TACUBA C.P. 11410  
DEL. MIGUEL HIDALGO, CDMX  
TEL: 55 53 48 15 77  
E-MAIL: ventas@projardin.com.mx

**HERRAMIENTAS Y SERVICIOS PROFESIONALES**

DR. BALMIS #195-D COL. DOCTORES C.P. 06720  
DEL. CUAHUTEMOC, CDMX  
TEL: 55 55 42 41 85 / 55 42 40 24  
E-MAIL: hyspcentro@hotmail.com

**CENTRO DE SERVICIO ARAGÓN**

VOLCÁN LANIN # 51  
COL. AMPLIACIÓN PROVIDENCIA C.P. 07560  
DEL. GUSTAVO A MADERO, CDMX  
TEL: 55 67 98 68 45  
E-MAIL: antonycp@hotmail.com

**HERRAMIENTAS ELÉCTRICAS ZARAGOZA**

CALZ. IGNACIO ZARAGOZA MZ. 108 LT. 904  
COL. SANTA MARTHA ACATITLA C.P. 09510  
DEL. IZTAPALAPA, CDMX  
TEL: 55 54 41 95 96 / 22 37 18 63  
E-MAIL: herramientaszaragoza@hotmail.com

**TSP TECNO SERVICIOS PROFESIONALES**

AV. LUIS SPOTA # 125-3  
COL. INDEPENDENCIA C.P. 03630  
DEL. IZTAPALAPA, CDMX  
TEL: 55 56 72 58 47  
E-MAIL: tecno.pablo2@hotmail.com

**PEDRO BALDOVINOS E HIJOS**

CHIAPAS # 49  
COL. ROMA C.P. 06700  
DEL. CUAHUTEMOC, CDMX  
TEL: 55 5 564 58 78 / 55 84 49 12  
E-MAIL: hdez\_teo@yahoo.com

**RIDS A CDMX**

RAFAEL BUELNA #1  
COL. TEZOZOMOC C.P. 02459  
DEL. AZCAPOTZALCO, CDMX  
TEL: 55 55 83 52 55 / 26 26 16 52  
E-MAIL: a.quezada@ridsamexico.com

**HERRAMIENTAS ELÉCTRICAS E INDUSTRIALES**

EJIDO MANZANA 28 LOTE 21-A COL. SAN FRANCISCO  
TLALTENCO C.P. 13400 CDMX  
TEL: 55 25 94 42 56 / 63 65 07 14  
E-MAIL: htaselect\_einds@hotmail.com

**GENERAL EN HERRAMIENTAS Y SERVICIO**

AV. OCHO #438  
COL. PUEBLA C.P. 15020  
VENUSTIANO CARRANZA, CDMX  
TEL: 55 57 00 57 90 / 55 57 00 34 95  
E-MAIL: ventasghs@outlook.com

**SOMOS RENO**

TIHUATLAN #43  
COL. SAN JERONIMO ACULCO C.P. 10400  
DEL. LA MAGDALENA CONTRERAS, CDMX  
TEL: 55 10 48 95 97  
E-MAIL: tiendarefaccionesexpress@gmail.com

**COMERCIALIZADORA ROSMON**

BLVD. JOSE LOPEZ PORTILLO # 429  
COL. SAN FRANCISCO TECOXA C.P. 12700  
DEL. MILPALTA, CDMX  
TEL: 55 72 58 02 05  
E-MAIL: monterorosmon@gmail.com

**DURANGO****HERRAMIENTAS Y ABRASIVOS DURANGO**

AV. 20 DE NOVIEMBRE # 2004 OTE.  
COL. CENTRO C.P. 34000  
DURANGO, DURANGO  
TEL: 618 818 80 77 / 455 36 56  
E-MAIL: hyadurango@hotmail.com

**REFACCIONARIA FORESTAL GUADIANA**

PROL. BLVD. DOLORES DEL RIO # 210  
COL. AZCAPOTZALCO C.P. 34160  
DURANGO, DURANGO  
TEL: 618 813 47 50  
E-MAIL: refaccionariaforestalguadiana@hotmail.com

**REFACCIONARIA FORESTAL GUADIANA**

AV. JESÚS GARCÍA #507  
COL. LOPEZ MATEOS C.P. 34210  
DURANGO, DURANGO  
TEL: 618 455 2268  
E-MAIL: refaccionariaforestalguadiana@hotmail.com

**ESTADO DE MÉXICO****TOLUCA****RIDS A TOLUCA**

BLVD. SOLIDARIDAD LAS TORRES # 1304B  
COL. EL SEMINARIO 1 SECCIÓN C.P. 50170  
TOLUCA, EDO. DE MÉXICO  
TEL: 72 2270 8923 72 2261 6701  
E-MAIL: herramientasmakita@outlook.com

**SERVICIOS ESPECIALIZADOS DE TOLUCA**

VIALIDAD ALFREDO DEL MAZO # 70-C  
COL. ZONA INDUSTRIAL C.P. 50070  
TOLUCA, EDO. DE MÉXICO  
TEL: 722 167 11 97  
E-MAIL: ernesto\_bermudez59@hotmail.com

**FERRETERIA GRUPO HERMANOS FLORES TOLUCA**

CALLE FELIPE BERRIOZABAL # 509-B  
COL. VALLE VERDE C.P. 50140  
TOLUCA, EDO. DE MÉXICO  
TEL: 722 212 44 31  
E-MAIL: ventas.mp@grupohflore.com

**OCOYOACAC****SERVICIO TECNICO MARTINEZ**

AV. 16 DE SEPTIEMBRE # 92  
COL. BARRIO STA. MARÍA OCOYOACAC  
C.P. 52740 OCOYOACAC EDO. MÉXICO  
TEL: 729 360 05 55 / 722 463 47 29  
EMAIL: max.mtz@live.com

**IXTAPAN DE LA SAL****FERRETERIA Y TLPALERIA CASA PEDROZA**

ALLENDE S/N ESQUINA CON ZARAGOZA  
COL. SANTA CATALINA, C.P. 51900  
IXTAPAN DE LA SAL, EDO. DE MÉXICO  
TEL: 722 523 88 50  
E-MAIL: ferre\_pedroza@hotmail.com

**VALLE DE BRAVO****FERRETERÍA GRUPO HERMANOS FLORES VALLE DE BRAVO**

AV. BENITO JUÁREZ # 501  
COL. SAN ANTONIO C.P. 51200  
VALLE DE BRAVO, EDO. DE MÉXICO  
TEL: 726 262 22 27  
E-MAIL: c.servicios@grupohflore.com

**FERRETERÍA GRUPO HERMANOS FLORES AVANDARO**

AV. ROSALES S/N ESQUINA CON VEGA DEL LLANO  
COL. AVANDARO C.P. 51200  
VALLE DE BRAVO, EDO. DE MÉXICO  
TEL: 726 266 17 43  
E-MAIL: ferrymatav@grupohflore.com

**ATLACOMULCO****HERRAMIENTAS Y REPARACIONES HEANI**

AV. HIDALGO #37 COL. CENTRO C.P. 50450  
ATLACOMULCO, EDO. DE MÉXICO  
TEL: 722 631 04 07 / 712 132 11 05  
E-MAIL: herramientas.atlacomulco@hotmail.com

**NAUCALPAN****PROMOTORA Y DISTRIBUIDORA DE HERRAMIENTA SAVI**

PLASTICOS # 84-A  
COL. FRACC. INDUSTRIAL ALCE BLANCO  
C.P. 53370 NAUCALPAN DE JUÁREZ, EDO. DE MÉXICO  
TEL: 55 88 48 74 88 / 55 88 48 74 72  
E-MAIL: jorge@herramientassavi.com

**TLALNEPANTLA****HERRAMIENTAS AMBAR**

AV. TOLTECAS # 275  
COL. LA ROMANA C.P. 54030  
TLALNEPANTLA, EDO. DE MÉXICO  
TEL: 55 53 90 74 80  
FAX: 55 65 23 12  
E-MAIL: herambar@prodigy.net.mx

**HERRAMIENTAS Y REPARACIONES LA LOMA**

VIA GUSTAVO BAZ PADRA # 242 ESQ. CHALMA  
COL. TLALNEMEX C.P. 54070  
TLALNEPANTLA, EDO. DE MÉXICO  
TEL: 55 53 65 52 20  
E-MAIL: herramientaslaloma@yahoo.com.mx

**SERVICIO BALDOVINOS**

AV. DE LOS MAESTROS # 53-C LOCAL -B  
ESQUINA JAVIER ROJO GOMEZ,  
COL. SAN ANDRES ATENCO, C.P. 54040  
TLALNEPANTLA, EDO. DE MÉXICO  
TEL: 55 24 51 80 39 / 55 24 51 88 50  
E-MAIL: valdovnos1372@yahoo.com.mx

**ECATEPEC DE MORELOS****TW HERRAMIENTAS ELECTRICAS ECATEPEC**

AV. MORELOS OTE # 43-A  
COL. SAN CRISTOBAL C.P. 55000  
ECATEPEC, EDO. DE MÉXICO  
TEL: 55 57 7053 42 / 36 12 04 07  
E-MAIL: daniel\_grupoterwogt@hotmail.com

**VENTAS, REPARACIONES Y RENTAS AVRO**

VIA MORELOS # 9-C  
COL. CUAHUTEMOC, C.P. 55310 XALOSTOC,  
ECATEPEC DE MORELOS, EDO. DE MÉXICO  
TEL: (55) 24 76 48 69 / 55-61 74 38 58  
E-MAIL: ventas@grupoavro.com

**NEZAHUALCOYOTL****MARBAL HERRAMIENTAS Y SERVICIO**

CABALLO BAYO # 161-A  
COL. BENITO JUÁREZ C.P. 57000  
NEZAHUALCOYOTL, EDO. DE MÉXICO  
TEL: (55) 89 44 56 00 / 55 51 12 13 64  
E-MAIL: marbal@hotmail.com



## CENTROS DE SERVICIO AUTORIZADO MAKITA

[www.makita.com.mx/centros-de-servicio](http://www.makita.com.mx/centros-de-servicio)

### SAN JUAN TEOTIHUACAN

#### HERRAMIENTAS ELECTRICAS Y COMBUSTIÓN

ABASOLO #3 COL. CENTRO C.P. 55800  
SAN JUAN TEOTIHUACAN, EDO. DE MÉXICO  
TEL: 594 958 90 88  
E-MAIL: [herramientasrfrm@gmail.com](mailto:herramientasrfrm@gmail.com)

### TECAMAC

#### SERVICIOS Y HERRAMIENTAS DE TECAMAC

CARR. FED. MEXICO PACHUCA KM 38 S/N  
COL. CENTRO C.P. 55740  
TECAMAC, EDO. DE MÉXICO  
TEL: 55 59 34 42 80 / 55 44 60 46 69  
E-MAIL: [jjenzastiga@hotmail.com](mailto:jjenzastiga@hotmail.com)  
[jjenzastiga@gmail.com](mailto:jjenzastiga@gmail.com)

### TEXCOCO

#### HERRAMIENTAS TEXCOCO

NICOLAS BRAVO S/N  
COL. LAS SALINAS C.P. 56152  
TEXCOCO, EDO. DE MÉXICO  
TEL: 595 931 34 20  
E-MAIL: [herrinec@hotmail.com](mailto:herrinec@hotmail.com)

### GUANAJUATO

### LEON

#### GB SERVICIOS Y HERRAMIENTAS

BLVD. ADOLFO LOPEZ MATEOS # 1127 OTE.  
COL. COECILLO C.P. 37260  
LEON, GUANAJUATO  
TEL: 477 713 07 72 / 716 50 91 / 514 38 70  
E-MAIL: [sherdeleongb@hotmail.com](mailto:sherdeleongb@hotmail.com)

#### HERRAMIENTAS Y SERVICIOS DE LEÓN

BLVD. ADOLFO LOPEZ M. # 230 OTE.  
COL. CENTRO C.P. 37000  
LEÓN, GUANAJUATO  
TEL: 477 714 65 14  
E-MAIL: [h\\_s\\_leon@hotmail.com](mailto:h_s_leon@hotmail.com)

### MOROLEON

#### VIERR ELECTROEMOCION

AGUASCALIENTES # 486 LOCAL 1 y 2  
COL. EL PROGRESO C.P. 38820  
MOROLEON, GUANAJUATO  
TEL: (445) 101 82 84  
E-MAIL: [ventas@vierr.com.mx](mailto:ventas@vierr.com.mx)

### IRAPUATO

#### LARD. EQUIPOS MECÁNICOS

AV. 1 DE MAYO # 482  
COL. CENTRO C.P. 36500  
IRAPUATO, GUANAJUATO  
TEL: 462 626 79 22 / 660 24 57  
E-MAIL: [lard\\_equipos@hotmail.com](mailto:lard_equipos@hotmail.com)

#### HEDELBA HERRAMIENTAS Y SERVICIOS INDUSTRIALES

INDEPENDENCIA 1327 COL. LOS PRESIDENTES  
IRAPUATO, GUANAJUATO CP.36550  
TEL 462 626 2348 / CEL: 46 2220 8419  
E-MAIL: [ventas1@hedelba.com.mx](mailto:ventas1@hedelba.com.mx)

### CELAYA

#### HERRAMIENTAS MANOS CREADORAS

AV. 2 DE ABRIL # 230 LOCAL 204  
COL. BARRIO DEL ZAPOTE C.P. 38080  
CELAYA, GUANAJUATO  
TEL: 461 175 48 48  
E-MAIL: [htasmanoscreadoras@hotmail.com](mailto:htasmanoscreadoras@hotmail.com)

### ROMITA

#### HERRAMIENTAS Y MANTENIMIENTO OBREGÓN

ALVARO OBREGÓN # 44  
COL. CENTRO C.P. 36200  
ROMITA, GUANAJUATO  
TEL: 432 745 32 84  
E-MAIL: [mantoyh.obregon@yahoo.com](mailto:mantoyh.obregon@yahoo.com)

### SAN MIGUEL DE ALLENDE

#### COMERCIALIZADORA INDUSTRIAL LANDETA

CARRETERA SAN MIGUEL DE ALLENDE  
A QRO. KM. 2.5  
COL. SAN JUAN LANDETA C.P. 37880  
SAN MIGUEL DE ALLENDE, GUANAJUATO  
TEL: 415 109 03 67  
E-MAIL: [coilandeta@gmail.com](mailto:coilandeta@gmail.com)

#### GRUPO FERRETERO DON PEDRO

CARRETERA SAN MIGUEL A CELAYA KM 2.4  
COL. POBLADO DE DON DIEGO, C.P. 37887  
SAN MIGUEL DE ALLENDE, GUANAJUATO  
TEL: 415 120 43 53  
E-MAIL: [servicio@grupodonpedro.com](mailto:servicio@grupodonpedro.com)

### GUERRERO

### ACAPULCO

#### TOOLS A

BLVD. DE LAS NACIONES # 401 LOCAL 6  
COL. GRANJAS DEL MARQUEZ C.P. 39890  
ACAPULCO, GUERRERO  
TEL: 744 254 54 91 / 254 00 25 / 466 09 12  
E-MAIL: [ventas@toolsaferreteria.com](mailto:ventas@toolsaferreteria.com)

### ZIHUATANEJO DE AZUETA

#### FERRETERIA SAN JERÓNIMO

AV. PASEO DE ZIHUATANEJO OTE # 2  
COL. ZONA INDUSTRIAL C.P. 40880  
ZIHUATANEJO DE AZUETA, GUERRERO  
TEL: 755 554 07 38 / 554 07 39  
E-MAIL: [jpablo.avila@hotmail.com](mailto:jpablo.avila@hotmail.com)

### OMETEPEC

#### FERRE ELECTRICA DEL CARMEN

5 DE MAYO # 7-B  
COL. BARRIO DEL CARMEN C.P. 41700  
OMETEPEC, GUERRERO  
TEL: 741 412 01 65  
E-MAIL: [ferre\\_elec\\_elcarmen@hotmail.com](mailto:ferre_elec_elcarmen@hotmail.com)

### HIDALGO

### PACHUCA

#### SERVIREP HERRAMIENTAS

BLVD. MINERO # 700  
COL. VENUSTIANO CARRANZA C.P. 42030  
PACHUCA HIDALGO  
TEL: 771 719 24 94 / 246 42 84  
E-MAIL: [servicerterpachuca@outlook.com](mailto:servicerterpachuca@outlook.com)

### TULANCINGO

#### HERRAMIENTAS ELÉCTRICAS BADHER

LIBERTAD ORIENTE # 301-7  
CASI ESQ. MANUEL M. SOTO  
COL. CENTRO C.P. 43600  
TULANCINGO, HIDALGO  
TEL: 775 755 18 85  
E-MAIL: [badher86@hotmail.com](mailto:badher86@hotmail.com)

### TULA DE ALLENDE

#### DISTRIBUIDOR DE HERRAMIENTAS INDUSTRIALES M&M

CARRETERA ESTATAL TULA ACTOPAN # 7  
COL. EL CIELITO C.P. 42800  
TULA DE ALLENDE, HIDALGO  
TEL: 773 118 02 07  
E-MAIL: [distribuidoradheimym@gmail.com](mailto:distribuidoradheimym@gmail.com)

### JALISCO

### GUADALAJARA

#### MULTI HERRAMIENTAS SA DE CV

AV. LA PAZ # 1323,  
COL. MODERNA, C.P. 44190  
GUADALAJARA, JALISCO  
TEL: 333 826 69 76 / 826 57 74 / 826 91 72  
E-MAIL: [contacto@multiherramientas.mx](mailto:contacto@multiherramientas.mx)

#### GRUPO CONTINENTE INTERNACIONAL

CALZ. INDEPENDENCIA SUR # 343  
COL. ANALCO C.P. 44100  
GUADALAJARA, JALISCO  
TEL: 333 883 10 30 EXT. 430  
E-MAIL: [makita\\_gdl@gcinter.com](mailto:makita_gdl@gcinter.com) / [ventas@gcinter.com](mailto:ventas@gcinter.com)

#### RIDS A GUADALAJARA

CALZADA LÁZARO CARDENAS # 1723  
COL. DEL SUR C.P. 44920  
GUADALAJARA, JALISCO  
TEL: 333 813 81 30 / 582 55 50 / 150 63 00  
E-MAIL: [servicio1@ridsamexico.com](mailto:servicio1@ridsamexico.com)

#### SERVICENTER MAYOREO

AV. RIO NILO # 3094  
COL. JARDINES DE LA PAZ C.P. 44860  
GUADALAJARA, JALISCO  
TEL: 333 659 18 50  
E-MAIL: [oficcenter@yahoo.com.mx](mailto:oficcenter@yahoo.com.mx)

### TEPATITLAN

#### MOTOSIERRAS SAN ALFONSO

BLVD. ANACLETO # GONZALEZ # 1301  
COL. JARDINES DEL REAL, C.P. 47630  
TEPATITLAN, JALISCO  
TEL: 378 705 03 15  
E-MAIL: [info@fsalfonso.com.mx](mailto:info@fsalfonso.com.mx)

#### IMUSA SERVICIO TÉCNICO (TEPATITLÁN)

ANACLETO GONZALEZ FLORES #230  
COL. LA ESPAÑITA. CP. 47635  
TEPATITLÁN, JALISCO  
TEL: 378 688 2677 CEL: 33 1865 9487  
E-MAIL: [raulara@herrajestabares.com](mailto:raulara@herrajestabares.com)

### ZAPOPAN

#### REIKER SUC. PATRIA

AV. PATRIA # 40-E CASI ESQ. CON AV. VALLARTA  
COL. JARDINES VALLARTA C.P. 45027  
ZAPOPÁN, JALISCO  
TEL: 333 629 37 40  
E-MAIL: [ventas-pat@reiker.mx](mailto:ventas-pat@reiker.mx)

#### REIKER SUC. GUADALUPE

PROL. AV. GUADALUPE #5763 LT. 7  
COL. GRANJAS DEL COLLI C.P. 45010  
ZAPOPÁN, JALISCO  
TEL: 33 20 16 78 84  
E-MAIL: [ventas-gpe@reiker.mx](mailto:ventas-gpe@reiker.mx)

#### REIKER SUC. AVIACIÓN

LIBRAMIENTO BASE AEREA #489-A  
COL. EL TRIANGULO C.P. 45138  
ZAPOPÁN, JALISCO  
TEL: 331 561 47 49  
E-MAIL: [ventas-aviacion@reiker.mx](mailto:ventas-aviacion@reiker.mx)

#### HERRAMIENTAS QUINN

OCCIDENTAL #442-B  
COL. EL BATAN C.P. 45190  
ZAPOPÁN, JALISCO  
TEL: 331 810 68 76  
E-MAIL: [electro-ferreteria@hotmail.com](mailto:electro-ferreteria@hotmail.com)

#### FIERRO Y LAMINA DE LOS ALTOS

AV JUAN GIL PRECIADO # 1954  
COL. LOS ROBLES C.P. 45134  
ZAPOPÁN, JALISCO  
TEL: 33 2258 5524  
E-MAIL: [victorcordoba@fierroylamina.com](mailto:victorcordoba@fierroylamina.com)



**ATOTONILCO EL ALTO****IMUSA SERVICIO TÉCNICO**

VALENTÍN GÓMEZ FARIAS #227  
COL. SAN FELIPE C.P. 47750  
ATOTONILCO EL ALTO, JALISCO  
TEL: 391 917 28 05  
E-MAIL: ventas.imusa@outlook.com

**ARANDAS****IMUSA SERVICIO TÉCNICO SU. ARANDAS**

MEDINA ASCENCIO # 478-5  
COL. CENTRO C.P. 47180  
ARANDAS, JALISCO  
TEL: 348 250 00 02 / CEL. 348 100 63 15  
E-MAIL: imusarandas@hotmail.com

**OCOTLÁN****HERRAMIENTAS Y SERVICIOS MIRANDA**

AV. 20 DE NOVIEMBRE # 156  
COL. MARCOS CASTELLANOS C.P. 47870  
OCOTLÁN, JALISCO  
TEL: 392 923 23 00 / 719 01 26  
E-MAIL: hysosa@hotmail.com

**TEQUILA****GRUPO FERRETERO FHEGARSA**

CARRETERA INTERNACIONAL # 703-A  
COL. EL MALUAZTE C.P. 46400  
TEQUILA, JALISCO  
TEL: 374 742 73 34 / 742 73 51  
E-MAIL: cedis@fhgarsa.com.mx  
anguelo@hotmail.com

**PUERTO VALLARTA****DISTRIBUIDORA DE HERRAMIENTAS DE LA BAHIA SUC. CENTRO**

SAN SALVADOR # 525  
COL. 5 DE DICIEMBRE C.P. 48350  
PUERTO VALLARTA, JALISCO  
TEL: 322 223 08 92  
f.centro@distribuidoradeherramientasdelabahia.com

**ZAPOTLANEJO****MAKISHOP**

CALLE MORELOS # 32-D COL. CENTRO C.P. 45430  
ZAPOTLANEJO, JALISCO  
TEL: 477 557 26 71  
E-MAIL: oliveralvrs@gmail.com

**MICHOACÁN****MORELIA****ACEROS Y HERRAJES S.A. DE C.V.**

AV. MORELOS NORTE # 1861  
COL. SANTIAGUITO C. P. 58120  
MORELIA, MICHOACÁN  
TEL: 443 313 13 13 con 10 Líneas  
E-MAIL: ventas@ahsa.com.mx

**INDUSTRIAS SORIA S. DE R.L. DE C.V.**

AV. FRANCISCO I MADERO ORIENTE # 3660  
COL. EJIDAL ISAAC ARRIAGA C. P. 58120  
MORELIA, MICHOACÁN  
TEL: 443 314 33 33  
E-MAIL: soriacarr@yahoo.com.mx

**CD. HIDALGO****MARTÍNEZ HERRAMIENTAS**

FELIPE ANGELES # 31  
COL. LAZARO CARDENAS C. P. 61150  
CD HIDALGO, MICHOACÁN  
TEL: 786 154 42 13  
E-MAIL: martinezherramientas@hotmail.com

**HUETAMO DE NUÑEZ****FERRETECK FERRETERIAS**

CALLE EXTENSION SUR S/N COL. DOLORES  
C.P. 61940 HUETAMO DE NUÑEZ, MICHOACAN  
TEL: 435 688 19 69  
E-MAIL: ventas@ferretech.com

**URUAPÁN****HERRAMIENTAS COVARRUBIAS**

PASEO LAZARO CARDENAS # 1049-C  
COL. REVOLUCIÓN C.P. 60150  
URUAPÁN, MICHOACÁN  
TEL: 452 524 70 24 / 452 52 65 01  
E-MAIL: makitaurapanbryan@gmail.com

**HERRAMIENTAS Y SERVICIOS R.L. (MORELOS)**

FRANCISCO VILLA # 6-A  
COL. MORELOS C.P. 60050  
URUAPÁN, MICHOACÁN  
TEL: 452 690 56 27  
E-MAIL: luisgarciainfactura@gmail.com

**NUEVA ITALIA****HERRAMIENTAS AVILA**

AMBROSIO FIGUEROA #152  
COL. CENTRO C.P. 61760  
NUEVA ITALIA, MICHOACÁN  
TEL: 425 140 47 87  
E-MAIL: herramientasmugica@gmail.com

**ZACAPU****FERRETERA CENTRAL DE ZACAPU**

MADERO NORTE # 157  
COL. CENTRO C.P. 58600  
ZACAPU, MICHOACÁN  
TEL: 436 363 03 10  
FAX: 436 363 21 25  
E-MAIL: ferrecen1@prodigy.net.mx

**LA PIEDAD****EQUIPO Y MAQUINARIA DEL PACIFICO SUC. LA PIEDAD**

ENRIQUE RAMÍREZ # 59  
COL. JARDINES DEL CARMEN C.P. 59387  
LA PIEDAD, MICHOACÁN  
TEL: 352 153 05 25  
E-MAIL: makita.lapiedad@gmail.com

**LÁZARO CÁRDENAS****COPROSER**

AV. JOSÉ MARÍA MORELOS # 24  
COL. ZONA INDUSTRIAL C.P. 60950  
LAZARO CARDENAS, MICHOACÁN  
TEL: 753 532 25 75  
FAX: 753 532 09 78  
E-MAIL: alexorozcoa@yahoo.com

**ZAMORA****HERRAMIENTAS ELÉCTRICAS DE ZAMORA**

AV. 5 DE MAYO #80 SUR  
COL. CENTRO, C.P. 59600  
ZAMORA, MICHOACÁN  
TEL: 351 520 9432  
E-MAIL: hmientasd2902@hotmail.com

**MORELOS****CUERNAVACA****GENERAL EN HERRAMIENTA Y SERVICIO**

MARIANO MATAMOROS #77  
COL. CENTRO C.P. 62000  
CUERNAVACA, MORELOS  
TEL: 777 312 1,8 55  
E-MAIL: ghsmorelos@hotmail.com

**JIUTEPEC****CARMIR, LA CASA DE LA HERRAMIENTA**

AVENIDA PASEO CUAUJHUAHUAC KM. 3.5  
COL. BUGAMBILIAS C.P. 62577  
JIUTEPEC, MORELOS  
TEL: 777 513 7194  
E-MAIL: supercharlycuatro@outlook.com

**TALQUITENANGO****MAQUINARIA TLAHUICA**

AV. MORELOS # 60  
COL. CENTRO C.P. 62980  
TLALQUITENANGO, MORELOS  
TEL: 734 342 38 16 / 342 13 50  
E-MAIL: ventas\_maquinariatlahuica@hotmail.com

**CUAUTLA****SERVICIO Y HERRAMIENTAS CUAUTLA**

CARRETERA FEDERAL CUAUTLA-MEXICO # 1617  
COL. NUEVA POSTAL, C.P. 62750  
CUAUTLA, MORELOS  
TEL: 735 398 59 43  
E-MAIL: shcuautla@hotmail.com

**NAYARIT****TEPIC****HERRAMIENTAS TEPIC**

BLVD. TEPIC-XALISCO #650  
COL. MIRAVALLÉS C.P. 63184  
TEPIC, NAYARIT  
TEL: 311 211 42 42 CEL: 311 121 64 36  
E-MAIL: herramientasxalisco@hotmail.com

**COMPOSTELA****FERREPANTEL**

CARRETERA TEPIC VTA KM 274  
RINCÓN DE GUAYABITOS CP. 63184  
COMPOSTELA, NAYARIT  
TEL: 311 256 03 75  
E-MAIL: cesarlogo@gmail.com

**BAHIA DE BANDERAS****DISTRIBUIDORA DE HERRAMIENTAS DE LA BAHIA SUC. MATRIZ**

CARRETERA A TEPIC PUERTO VALLARTA # 290-B  
NORTE COL. MEZCALES CP.63738  
BAHIA DE BANDERAS, NAYARIT  
TEL: 329 296 50 52 / 329 298 64 74  
E-MAIL: f.aereopuerto@distribuidoradeherramientasdelabahia.com

**NUEVO LEÓN****MONTERREY****ABASTECEDORA LEAL**

DR. COSS # 3330 NORTE  
ENTRE DAVID A. COSIO Y RAFAEL DE LA PEÑA  
COL. DEL NORTE C.P. 64500  
MONTERREY, NUEVO LEÓN  
TEL: 818 351 10 11 / 351 10 91/ 351 20 30  
E-MAIL: abasleal@abasleal.com.mx

**AUTOGENA Y ELÉCTRICA DEL NORTE**

AV. FCO. I MADERO PTE. # 1148  
COL. CENTRO C.P. 64000  
MONTERREY, NUEVO LEÓN  
TEL: 818 375 13 04 / 372 13 21  
FAX: 818 372 88 51  
E-MAIL: contacto@autogenayelectrica.com

**CENTRO DE HERRAMIENTAS Y SERVICIO**

EDISON # 907 NORTE  
COL CENTRO C.P. 64000  
MONTERREY, NUEVO LEÓN  
TEL: 81 348 17 75 / 346 42 00  
FAX: 81 478 72 69  
E-MAIL: cen\_her@prodigy.net.mx



## CENTROS DE SERVICIO AUTORIZADO MAKITA

[www.makita.com.mx/centros-de-servicio](http://www.makita.com.mx/centros-de-servicio)

### TECHNOABRASIVOS

AV. FRANCISCO I. MADERO #846 PTE  
COL. CENTRO C.P. 64000  
MONTERREY, NUEVO LEÓN  
TEL: 811 066 68 91  
E-MAIL: alejandro8731@hotmail.com

### ROMPEDORAS Y COMPACTADORAS

DIEGO DE MONTEMAYOR NTE. # 1010,  
COL. CENTRO C.P. 64000  
MONTERREY, NUEVO LEÓN  
TEL: 811 969 03 90  
E-MAIL: info@rompedoras.com

### MAKSTORE CENTRO DE HERRAMIENTAS Y SERVICIO

20 DE NOVIEMBRE # 934- ESQ. FCO. Y MADERO  
COL. CENTRO C.P. 64000  
MONTERREY, NUEVO LEÓN  
TEL: 811 813 67 43 / 811 360 56 89  
E-MAIL: omar.lun@centrodehtas.com

### GUADALUPE

#### AIR WELDING

PROL. RUIZ CORTINEZ # 801 OTE  
COL. VILLA DE SAN MIGUEL C.P. 67110  
GUADALUPE, NUEVO LEÓN  
TEL: 818 364 51 81 / 364 41 46  
E-MAIL: ventas@airwelding.mx

### SAN NICOLAS DE LOS GARZA

#### AFMTY

AV. SANTO DOMINGO # 906  
COL. LAS FUENTES 4TO SECTOR C.P. 66460  
SAN NICOLAS DE LA GARZA, NUEVO LEON.  
TEL: 812 721 90 82  
EMAIL: csafmty@afmty.com.mx

### OAXACA

#### OAXACA

#### IMPLEMENTOS FORESTALES DEL SURESTE

VALERIO TRUJANO # 707  
COL. CENTRO C.P.68000  
OAXACA DE JUÁREZ, OAXACA  
TEL: 951 514 85 08 / 514 85 07 / 516 12 60 / 514 85 09  
E-MAIL: ifssa@prodigy.net.mx

#### MAKISERV OAXACA

SIMBOLOS PATRIOS # 911  
COL. ELISEO JIMÉNEZ RUIZ, C.P. 71230  
OAXACA DE JUÁREZ, OAXACA  
TEL: 951 206 14 19  
E-MAIL: makiserv\_oax@live.com.mx

#### LA ASUNCIÓN FERRETERIA Y MADERERIA

CARRETERA INTERNACIONAL # 1814  
COL. SANTA LUCÍA DEL CAMINO, C.P. 71228  
OAXACA DE JUÁREZ, OAXACA  
TEL: 951 515 94 45 EXT. 2005  
E-MAIL: servicio@lobus.com.mx

### MIAHUATLÁN

#### FIX-IP FERRETERIA URBANA

BASILIO ROJAS # 304  
COL. CENTRO C.P. 70800  
MIAHUATLÁN, OAXACA  
TEL: 951 572 13 38  
E-MAIL: ferre\_pinacho@hotmail.com

### TUXTEPEC

#### CENTRO DE SERVICIO LOS ANGELES

AV. 5 DE MAYO # 1613  
COL. CENTRO C.P. 68310  
TUXTEPEC, OAXACA  
TEL: 287 871 06 73 / 88 326 97  
E-MAIL: losangeles.fac@gmail.com  
frds@hotmail.com

### PUERTO ESCONDIDO

#### DELTA INDUSTRIAL PUERTO ESCONDIDO

3RA. PONIENTE #504 ENTRE 5TA. Y 6TA. NORTEX  
COL. SECTOR JUAREZ C.P. 71984  
PUERTO ESCONDIDO, OAXACA  
TEL: 954 104 22 93  
E-MAIL: delta\_refacciones@hotmail.com

### SAN PEDRO POCHUTLA

#### DELTA INDUSTRIAL POCHUTLA

AV. LAZARO CARDENAS # 258  
COL. CENTRO C.P. 70900  
SAN PEDRO POCHUTLA, OAXACA  
TEL: 958 584 90 38  
E-MAIL: deltaindustrial.pochutla@hotmail.com

### HUATULCO

#### STAR HERRAMIENTAS

BOULEVARD BAHÍAS # 32 FRACCIONAMIENTO  
COYULA  
COL. SECTOR U2 SUR C.P. 70988  
BAHIA DE SANTA CRUZ (HUATULCO), OAXACA  
TEL: 958 587 05 63 / 100 41 78  
E-MAIL: starherramientas@gmail.com

### SALINA CRUZ

#### HERRAMIENTAS DEL ITSMO

CAMINO VIEJO A LA VENTOSA # 4  
COL. HILDALGO ORIENTE C.P. 70610  
SALINA CRUZ, OAXACA  
TEL: 971 725 15 52  
E-MAIL: makitaherramientas@gmail.com

### PUEBLA

#### PUEBLA

#### FERRE PAT DE PUEBLA

8 PONIENTE # 909 ENTRE LA 9 Y 11 NORTE  
COL. CENTRO C.P. 72000  
PUEBLA, PUEBLA  
TEL: 222 246 50 34 / 242 41 42  
E-MAIL: eduardovasquez@ferrepat.com

#### CREAR HOGAR

BLVD. NORTE Y BLVD. HERMANOS SERDÁN  
COL. AMOR C.P. 72140  
PUEBLA, PUEBLA  
TEL: 222 248 37 59 / 249 39 04 EXT TALLER 106  
FAX: 222 248 60 46  
E-MAIL: crearhogar@prodigy.net.mx

#### IMPLEMENTOS FORESTALES DEL SURESTE

17 PONIENTE # 2114  
COL. RIVERAS DE SANTIAGO C.P.72480  
PUEBLA, PUEBLA  
TEL: 222 243 07 51  
E-MAIL: ifsa\_puebla@hotmail.com

#### AVM TOOLS

DIAGONAL DEFENSORES DE LA REPUBLICA #318  
COL. LÁZARO CÁRDENAS C.P.72080  
PUEBLA, PUEBLA  
TEL: 222 651 65 38  
E-MAIL: avmtools410@gmail.com.mx

#### GENERAL EN HERRAMIENTAS Y SERVICIO

17 NTE. ESQ. 4 PTE.  
COL. CENTRO C.P. 72000  
PUEBLA, PUEBLA  
TEL: 222 246 50 67 / 246 37 26  
E-MAIL: ghsventaspuembra@gmail.com

### SAN PEDRO CHOLULA

#### HERRAMIENTAS PROFESIONALES

CALLE 9 PONIENTE # 1308  
COL. SANTA MARIA XIXITLA, C.P. 72760  
SAN PEDRO CHOLULA, PUEBLA  
TEL: 222 661 47 30  
EMAIL: josemanuel.lima@grupohfiores.com

### CHIPILO

#### BLACK TOOLS

AV. 5 DE MAYO # 610 LT. 9 COL. CENTRO  
C.P. 74325 CHIPILO, PUEBLA  
TEL: 222 283 10 78  
E-MAIL: blacktools3410@hotmail.com

### TEHUACÁN

#### EL FERRETERO

AV. INDEPENDENCIA OTE. # 340  
COL. CENTRO C.P. 75700  
TEHUACÁN, PUEBLA  
TEL: 238 371 77 81  
E-MAIL: ferretero13@live.com.mx

#### FERRE PAT

CALLE 3 SUR #535 ESQ. PEDRO DEL VALLE  
COL. DEL EMPLEADO C.P 75700  
TEHUACÁN, PUEBLA  
TEL: 238 382 62 44 /384 67 90  
E-MAIL: roberto.martinez@ferrepat.com

### SAN JOSÉ ALCHICHICA

#### DITORSA

CARRETERA FEDERAL MÉXICO VERACRUZ S/N  
COL. CENTRO C.P 73996 SAN JOSÉ ALCHICHICA  
MUNICIPIO DE TEPEYAHUALCO, PUEBLA  
TEL: 282 832 00 01 / 832 03 27  
E-MAIL: ditorsaalchichica@hotmail.com

### QUERÉTARO

#### QUERÉTARO

#### HERRAMIENTAS Y REPARACIONES INDUSTRIALES

CORREGIDORA # 977  
COL. VILLAS DEL PARQUE C.P. 76169  
QUERÉTERO, QUERÉTARO  
TEL: 442 220 86 96 / 220 77 74 / 220 79 32  
E-MAIL: hyrisadecv@gmail.com

#### HERRAMIENTAS REFACCIONES Y ACCESORIOS

CALLE GONZALO RIO ARRONTE # 9  
COL. VILLAS DEL SUR C.P. 76040  
QUERÉTERO, QUERÉTARO  
TEL: 442 295 35 92 / 388 80 69  
E-MAIL: herreyace@gmail.com, contacto@herreyacce.com

#### HERRAMIENTAS Y REPARACIONES ALVÁREZ

AVENIDA RIO AYUTLA # 58  
COL. LA PIEDAD C.P. 76150  
QUERÉTERO, QUERÉTARO  
TEL: 442 242 92 16  
E-MAIL: herramientasyreparacionesalvarez@hotmail.com

#### 4 TOOLS FERRETERIAS

PLAZA BELEA COLINAS DEL CIMATARIO # 415 LO-  
CAL-B COL. COLINAS DEL CIMATARIO  
C.P. 76090, QUERÉTARO, QUERÉTARO  
TEL: 442 455 14 14  
E-MAIL: ventas@4tools.com.mx

#### REAL TOOLS

AVENIDA SOMBRERETE # 1012  
COL. CIPRESES C.P. 76125,  
QUERÉTARO, QUERÉTARO  
TEL: 442 6 14 50 91  
E-MAIL: realtools.qro@gmail.com

### SAN JUAN DEL RIO

#### HERRAMIENTAS Y SERVICIOS INDUSTRIALES

AV. LOMAS DE SAN JUAN # 102  
COL. LOMAS DE SAN JUAN C.P. 76806  
SAN JUAN DEL RIO, QUERÉTARO  
TEL: 427 274 45 96  
E-MAIL: herramientas.123@hotmail.com





**HERRAMIENTAS Y REPARACIONES AL**

AV. CONSTITUYENTES # 14 COL. BARRIO SAN ISIDRO,  
C.P. 76803 SAN JUAN DEL RIO, QUERÉTARO  
TEL: 427 101 31 38 / CEL 414 219 50 65  
E-MAIL: herramientasal@hotmail.com

**TEQUISQUIAPAN****HERRAMIENTAS Y REPARACIONES TX**

AQUILES SERDAN # 32  
COL. ADOLFO LOPEZ MATEOS C.P. 76750  
TEQUISQUIAPAN, QUERÉTARO  
TEL: 414 273 25 63  
E-MAIL: herramientasyserdantx@hotmail.com

**QUINTANA ROO****CANCÚN****REALSA CANCÚN**

AV. TORCASITA Y JOSÉ LUIS PORTILLO,  
SM 69 MZ. 1 LOTES 28 AL 30 C.P. 77510  
CANCÚN, QUINTANA ROO  
TEL: 998 887 52 99 / 884 72 27 / 887 33 86  
E-MAIL: administracion@gruporealsa.com

**MAQUINARIA LIGERA PARA LA CONSTRUCCIÓN (CANCÚN)**

AV. 127 MZ. #104 LT 16 ESQ. CALLE 20  
COL. REGION CIEN C.P. 77518  
CANCÚN, QUINTANA ROO  
TEL: 998 146 05 02  
maquinarialigerap.construccioncancun@hotmail.com

**PLAYA DEL CARMEN****MAQUINARIA LIGERA PARA LA CONSTRUCCIÓN (PLAYA DEL CARMEN)**

AV. JUÁREZ MZ 219 LT 4 ENTRE 55 Y 60  
COL. EJIDO C.P. 77710  
PLAYA DEL CARMEN, QUINTANA ROO  
TEL: 984 110 51 14  
maquinarialigerap.construccionplaya@hotmail.com

**MATERIALES EL UNICORNIO**

AV. 115 NORTE MZ. 182 LT. 7 POR CALLE 28  
COL. EJIDO C.P. 77710  
PLAYA DEL CARMEN, QUINTANA ROO  
TEL: 984 803 95 96 / 803 95 75  
E-MAIL: ventas@materialeselunicornio.com.mx

**LEMA HERRAMIENTAS**

AV. JUÁREZ MZ. 211 LT. 12 ENTRE 60 Y 70  
COL. EJIDO C.P. 77710  
PLAYA DEL CARMEN, QUINTANA ROO  
TEL: 984 206 23 18 / 733 33 50  
E-MAIL: lemah\_pdc@hotmail.com

**TULUM****HERRAMIENTAS LYDAN**

XCARET NORTE,  
ENTRE CALLE SAGITARIO ORIENTE  
Y AV. TULA ORIENTE LOCAL 2  
COL. REGION CERO DIEZ, C.P. 77760  
TULUM, QUINTANA ROO  
TEL: 998 561 16 72  
E-MAIL: admon.lydan@hotmail.com

**CHETUMAL****REFACCIONES, EQUIPOS Y SERVICIOS FC**

VENUSTIANO CARRANZA # 242  
ESQ. INDEPENDENCIA  
COL. VENUSTIANO CARRANZA C.P. 77012  
CHETUMAL, QUINTANA ROO  
TEL: 983 832 13 84 / 832 12 95  
E-MAIL: servicio@gfcontinental.com

**SAN LUIS POTOSÍ****SAN LUIS POTOSÍ****GRUPO HICA**

AV. JOAQUÍN ANTONIO PEÑALOSA # 316  
COL. EL PASEO C.P. 78320  
SAN LUIS POTOSÍ, SAN LUIS POTOSÍ  
TEL: 444 816 31 46 / 818 02 94  
E-MAIL: mostrador@grupohica.com.mx  
serviciomakita@grupohica.com.mx

**CIFERIN**

5 DE MAYO # 2375  
COL. FRACC. VILLA RICA C.P. 78360  
SAN LUIS POTOSÍ, SAN LUIS POTOSÍ  
TEL: 444 820 73 72 / 820 29 08 / 129 42 21  
E-MAIL: joel.hb@hotmail.com

**SINALOA****CULIACAN****SERVIMAK HERRAMIENTAS (PALMITO)**

BLVD. EMILIANO ZAPATA # 2590  
COL. EL PALMITO C.P. 80110  
CULIACÁN, SINALOA  
TEL: 667 455 11 65  
E-MAIL: servimakherramientas@outlook.com

**LOS MOCHIS****DO IT CENTER****(FIERRO Y LAMINAS DE LOS MOCHIS)**

JUÁREZ ESQ. ZARAGOZA  
COL. CENTRO C.P. 81200  
LOS MOCHIS, SINALOA  
TEL: 668 812 02 81 / 112 02 81 / 812 52 06  
E-MAIL: ventas@doitcenter.com.mx

**BABATSA**

AV. INDEPENDENCIA # 1338  
COL. FRACC. JARDINES DEL VALLE C.P. 81245  
LOS MOCHIS, SINALOA  
TEL: 668 815 20 80  
E-MAIL: gerencia.independencia@babatsa.com.mx

**GRUPO REOC**

BLVD. JIQUILPAN 2023 LOCAL 2  
COL. LOS SAUCES C.P. 81247  
LOS MOCHIS, SINALOA  
TEL: 668 618 55 68  
E-MAIL: gruporeoc@gmail.com

**MAZATLÁN****SERHSI**

RAFAEL BUELNA # 928 INT. 1  
COL. SANCHEZ CELIS C.P. 82120  
MAZATLÁN, SINALOA  
TEL: 669 112 12 75  
E-MAIL: ventas@serhsi.com  
roxana.crespo@serhsi.com

**GUAMUCHIL****RENTAMEX**

FRANCISCO LABASTIDA OCHOA # 15  
COL. MAGISTERIO C.P. 81470  
GUAMUCHIL, SINALOA  
TEL: 673 732 41 30  
E-MAIL: elremateguamuchil1@outlook.es

**GUASAVE****GRUPO REOC**

AV. JUAN CARRASCO # 294  
COL. CENTRO C.P. 81000  
GUASAVE, SINALOA  
TEL: 687 131 18 25  
E-MAIL: gruporeoc@gmail.com

**SONORA****HERMOSILLO****SOLDADURA, EQUIPO Y CONSTRUCCIÓN**

NAYARIT # 217 ENTRE REFORMA  
Y GPE. VICTORIA  
COL. SAN BENITO C.P. 83190  
HERMOSILLO, SONORA  
TEL: 662 210 25 00 FAX: 662 210 25 50  
E-MAIL: secsaherramientas@prodigy.net.mx

**SIS Y GASES DE HERMOSILLO**

C. AYUNTAMIENTO ESQ. PERIFERICO NORTE #583  
COL. CHOYAL C.P. 83130  
HERMOSILLO, SONORA  
TEL: 662 313 24 95 / 381 62 02  
E-MAIL: servicioclientes@sisygases.com.mx

**HSO HERRAMIENTAS Y SERVICIOS (HERMOSILLO)**

BLVD. AGUSTÍN DE VIDOSOLA # 300  
COL. PEDREGAL DE LA VILLA C.P. 83290  
HERMOSILLO, SONORA  
TEL: 662 250 60 10  
E-MAIL: luispadilla@hso.com.mx

**DECSSON WELDING**

C. SUAQUI #34  
COL. PIMENTEL C.P. 83188  
HERMOSILLO, SONORA  
TEL: 662 260 72 68  
E-MAIL: ventas@decssonwelding.com.mx

**GRADILLAS MOTOIMPLEMENTOS**

ALBERTO GUTIERREZ # 348  
COL. OLIVARES C.P. 83180  
HERMOSILLO, SONORA  
TEL: 686 262 02 61 / 662 216 98 09  
E-MAIL: ventas@gradillas.mx

**CIUDAD OBREGÓN****SIS Y GASES DE CAJEME**

JACINTO LÓPEZ 401 PTE.  
COL. FAUSTINO FELIX C.P. 85180  
CIUDAD OBREGÓN, SONORA  
TEL: 644 417 68 80 / 417 09 08  
E-MAIL: estebanlagarda@hotmail.com

**HSO HERRAMIENTAS Y SERVICIOS (OBREGÓN)**

DR. NORMAN E BORTAUG # 2605 SUR  
COL. MUNICIPIO LIBRE C.P. 85080  
CD. OBREGÓN, SONORA  
TEL: 644 417 11 95 TALLER EXT 112  
E-MAIL: compras2@hso.com.mx

**SAN LUIS RÍO COLORADO****FETASA RÍO COLORADO**

AV. NAYARIT Y CALLE 26 #2510  
COL. JALISCO C.P. 83447  
SAN LUIS RÍO COLORADO, SONORA  
TEL: 653 534 57 53 / 534 96 97 / 535 62 02  
E-MAIL: acofetasa@yahoo.com.mx

**PUERTO PEÑASCO****TODO PARA EL CARPINTERO**

AV. TECLA DE BUSTAMANTE S/N ESQ. LEÓN DE LA  
BARRA  
COL. ORIENTE C.P. 83550  
PUERTO PEÑASCO, SONORA  
TEL: 638 383 10 01 / 388 64 66  
FAX: 638 383 10 01  
E-MAIL: todo\_para\_el\_carpintero@prodigy.net.mx

**SECSA PEÑASCO**

ADOLFO LÓPEZ MATEOS Y JUSTO SIERRA # 219  
COL. CENTRO C.P. 83550  
PUERTO PEÑASCO, SONORA  
Tel: 638 388 67 88 / FAX: 388 67 89  
E-MAIL: secsapenasco@prodigy.net.mx,  
ventaspp@secsatools.com.mx



## CENTROS DE SERVICIO AUTORIZADO MAKITA

[www.makita.com.mx/centros-de-servicio](http://www.makita.com.mx/centros-de-servicio)

### NOGALES

#### IGC ACCESORIOS Y REFACCIONES

AV. DE LOS NOGALES # 277 LOCAL 12  
COL. SAN CARLOS, C.P. 84090  
NOGALES, SONORA  
TEL: 631 315 73 13  
E-MAIL: ivangalvezchavarria@gmail.com

### GUAYMAS

#### ESINSA SEGURIDAD INDUSTRIAL

CARRETERA INTERNACIONAL. # 1037 A  
COL. PETROLERA C.P. 85456  
GUAYMAS, SONORA  
TEL: 622 222 97 76 / 222 97 77  
E-MAIL: esinsa@hotmail.com

### TABASCO

#### REALSA VILLAHERMOSA

AV. CONSTITUCIÓN # 516  
COL. CENTRO C.P. 86000  
VILLAHERMOSA, TABASCO  
TEL: 993 312 53 17  
E-MAIL: ventasv1@gruporealsa.com

#### MERSOL SURESTE

AV. RUIZ CORTÍNEZ # 2001-B COL. ATASTA  
C.P. 86100 VILLAHERMOSA, TABASCO  
TEL: 993161 44 79 / 161 48 20  
E-MAIL: servicio.tecnico@mersolsureste.com.mx

### TAMAULIPAS

### REYNOSA

#### STEEL MART MERCADO DE ACERO

HERON RAMIREZ # 1445  
COL. RODRÍGUEZ C.P. 88630  
REYNOSA, TAMAULIPAS  
TEL: 899 909 50 00  
E-MAIL: makita@steelmart.com.mx

### CIUDAD MADERO

#### INGENIEROS Y TECNICOS ASOCIADOS

NECAXA # 513 NORTE,  
COL. FELIPE CARRILLO PUERTO C.P. 89430  
CD. MADERO, TAMAULIPAS  
TEL: 833 216 82 16 / 221 34 50  
E-MAIL: fernandogonzalez@prodigy.net.mx

### CIUDAD VICTORIA

#### FERRETERIA Y SOLDADURAS VICTORIA

AIRE 2002, COL. COMERCIAL 2000, C.P. 87099  
CIUDAD VICTORIA, TAMAULIPAS  
TEL: 834 31 612 12 / 30 88 080  
E-MAIL: fesovisa@prodigy.net.mx

### MATAMOROS

#### DISTRIBUIDORA DE HERRAMIENTAS Y REFACCIONES

PROFESOR MANUEL ROMERO # 105  
COL. INDUSTRIAL C.P. 87350  
MATAMOROS, TAMAULIPAS  
TEL: 868 812 30 50 / 868 812 30 30  
E-MAIL: ventas@diheresa.com

### NUEVO LAREDO

#### MAYOREO FERRETERO ELIZONDO

AYUNTAMIENTO No. 107 ENTRE CALLES AV. BENITO  
JUAREZ Y PRIV ESCOBEDO; COL. LOS ELIZONDO  
C.P. 66050 NUEVO LAREDO, TAMAULIPAS  
TEL: 818 058 15 50  
E-MAIL: mfe@mehardware.com

### ALTAMIRA

#### CARDENAS RIOS JOSE WILFREDO

CORONEL TRILLO #500-A  
COL. INDUSTRIAL GUERRERO C.P. 89603  
ALTAMIRA TAMAULIPAS  
TEL: 833 264 40 83  
E-MAIL: wcardenas.hysa@hotmail.com

### TLAXCALA

#### SERVICIO RUIZ

AV. ZARAGOZA # 102 COL. CENTRO  
C.P. 90300 APIZACO, TLAXCALA  
TEL: (241) 277 45 04  
E-MAIL: makitatlaxcala@hotmail.com

### VERACRUZ

### VERACRUZ

#### MERCADO DE LA SOLDADURA DEL SURESTE

MANUEL DE JESUS CLOUTHIER # 5417 LOTE 15  
COL. AMAPOLAS C.P. 91698  
VERACRUZ, VERACRUZ  
TEL: 229 260 89 10 CEL. 229 331 54 44  
E-MAIL: gerenciaver@mersolsureste.com.mx

### CORDOBA

#### HERRAMIENTAS Y MOTORES HANA (CORDOBA)

AV. 3 # 1318-B  
COL. CENTRO C.P. 94500  
CORDOBA, VERACRUZ  
TEL: 271 714 86 46 / 717 82 69  
E-MAIL: alexandervalencia61@hotmail.com  
tallermakita@hotmail.com

### ORIZABA

#### HERRAMIENTAS Y MOTORES HANA (ORIZABA)

NORTE 10 # 137 (ENTRE OTE. 3 Y 5)  
COL. CENTRO C.P. 94300  
ORIZABA, VERACRUZ  
TEL: 272 724 51 38 WHATSAPP 272 170 55 40  
E-MAIL: coti.makitaori@hotmail.com  
COATZACOALCOS

### COATZACOALCOS

#### INTERNACIONAL DEL GOLFO

MORELOS # 507-B  
COL. CENTRO C.P. 96400  
COATZACOALCOS, VERACRUZ  
TEL: 921 212 43 86 / 212 92 57  
FAX: 921 212 55 14  
E-MAIL: internationaldelgolfo@prodigy.net.mx

### XALAPA

#### MARQUEZ ESCOBAR HERMANOS

SIMÓN BOLIVAR #54 COL. JOSÉ CARDEL, C.P. 91030  
XALAPA, VERACRUZ  
TEL: (228) 815 27 79 Whatsapp: 228 107 35 69  
E-MAIL: ferremarquez.ventas@hotmail.com

### SAN RAFAEL

#### FECEGO

DIAZ MIRON # 5 COL. CENTRO C.P. 93620  
SAN RAFAEL, VERACRUZ  
TEL: 782 824 65 65  
E-MAIL: auribe.fecego@gmail.com

### POZA RICA

#### TALLER FRAZA

IGNACIO ZARAGOZA # 216 COL. TAJIN C.P. 93330  
POZA RICA, VERACRUZ  
TEL: 782 824 65 65  
E-MAIL: frazapr@hotmail.com / contacto@frazo.com.mx

### TANTOYUCA

#### SANVER FORTE

CARRETERA NACIONAL TUXPAN-TAMPICO KM 64  
S/N, COL. LAMORITA, C.P. 92116  
TANTOYUCA, VERACRUZ  
TEL: 789 893 30 30  
E-MAIL: compras5@sanver.com.mx

### YUCATÁN

### MERIDA

#### REALSA YUCATÁN

CALLE 63 # 452-E (ENTRE 50 Y 52 )  
COL. CENTRO C.P. 97000  
MERIDA, YUCATÁN  
TEL: 999 924 01 20 / 924 89 07  
E-MAIL: gabrielgonzalez@gruporealsa.com  
realisa1@prodigy.net.mx

#### HERRAMIENTAS Y MAQUINARIA BURGOS

CALLE 48 # 487-E (ENTRE 51 Y 53 )  
COL. CENTRO C.P. 97000  
MERIDA, YUCATÁN  
TEL: 999 928 62 33  
E-MAIL: costos@agroindustrialburgos.com

### TIZIMIN

#### TUBOS NIPLES Y BOMBAS DEL ORIENTE

CALLE 49-B ENTRE 44 Y 46 C.P. CENTRO  
C.P. 97700 TIZIMIN, YUCATÁN  
TEL: 986 863 28 02  
E-MAIL: compras@tunboriente.com

### ZACATECAS

### ZACATECAS

#### METALS & SUPPLIES

CALZADA UNIVERSIDAD # 202-A  
COL. FRACC. PROGRESO C.P. 98066  
ZACATECAS, ZACATECAS  
TEL: 492 99 82 494 / 92 55 969  
E-MAIL: l.flores@metals.com.mx  
a.luevano@metals.com.mx

### FRESNILLO

#### CENTAURUS MÁQUINAS Y HERRAMIENTAS

JOYA # 10 COL. LA JOYA C.P. 99030  
FRESNILLO, ZACATECAS  
TEL: 493 878 15 15 / 878 06 90 EXT. 106  
E-MAIL: admon\_centaurozac@hotmail.com

#### SALINAS AGRICOLA

BOULEVARD PASEO DEL MINERAL # 630  
COL. BENITO JUAREZ C.P. 99020  
FRESNILLO, ZACATECAS  
TEL: 493 935 82 67  
E-MAIL: refacciones.salinasagricola@hotmail.com

### VALPARAISO

#### MOTO SERVICIO ORTEGA

HIDALGO # 224 COL. CENTRO C.P. 99250  
VALPARAISO, ZACATECAS  
TEL: 457 936 24 14  
E-MAIL: richi\_2410@hotmail.com

### GUADALUPE

#### EQUIPOS ALEMANES ZACATECAS

AV MEXICO # 3-A COL. DEPENDENCIAS FEDERALES  
C.P. 98618 GUADALUPE, ZACATECAS  
TEL: 492 921 72 87  
E-MAIL: equiposalemanes.zac@hotmail.com



<b>1</b>		
1805N	131	
1912B	131	
191A66-8 (PDC01)	43	

<b>2</b>		
2012NB	131	
2107FK	116	
2414NB	115	
2704	129	

<b>3</b>		
3601B	133	
3606	132	
3709	132	

<b>4</b>		
4100KB	114	
4100NH2WX	114	
4100NH2X1	114	
4100NH2RX	114	
4100NH3X	114	
4112HS	115	
4114S	115	
4326	131	
4327K	131	
4328K	130	
4350FCT	130	
4350T	130	

<b>5</b>		
5007MG	129	
5007NK	129	
5008MG	130	
5377MG	129	
5477NB	129	

<b>6</b>		
6302H	104	
6303H	104	
6407	104	
6408	104	
6413	104	
6905H	106	
6906	106	
6906 (220V)	107	
6922NB	107	
6924N	107	

<b>9</b>		
9005B	119	
9031	125	
9032	125	

9046	125	
9227C	122	
9237C	122	
9403	125	
9404	125	
9554HNG	119	
9557HNG	118	
9557HNRG	118	
9557HPG	118	
9557HPG (220V)	121	
9557HPYG	118	
9564PC	118	
9564PCV	118	
9910	125	
9911	125	
9924DB	125	

<b>A</b>		
AC001GZ	35	
AF353	135	
AF506	135	
AF601	135	
AF635	135	
AS001GA101	33	
AS001GZ	33	
AT1150A	134	
AT638A	135	

<b>B</b>		
BCF050	92	
BML803	90	
BO3710	125	
BO4556	125	
BO4556K	125	
BO4557	126	
BO4565	126	
BO4901	126	
BO5030	126	
BO5041	126	
BO6030JX	126	
BO6050J	126	

<b>C</b>		
CA5000XJR15	116	
CA5000XJ	116	
CC301DWYE	98	
CE001GZ01	28	
CF002GZ	91	
CF100DZ	92	
CG100DWAEA	99	
CG100DWAEB	99	
CG100DZB	99	
CL001GD119	83	
CL001GZ10	83	
CL003GA103	84	
CL003GA106	84	

CL003GZ04	84
CL003GZ10	84
CL106FDWY	85
CL108FDWYW	85
CL108FDZ	85
CL108FDZW	85
CL114FDWI	86
CL117FDX1	85
CL121DWA	83
CL121DZ	83
CL183DWX	86
CLX228	100
CLX248	88
CP100DWY	98
CP100DZ	98
CS002GZ	31
CV101DZS	93
CV101DZ2XL	93
CV101DZ3XL	93
CW001GZ01	94
CW003GZ01	94
CX200RB	74

<b>D</b>		
DA001GM101	28	
DA001GZ	28	
DA3010F	105	
DA333DWYE	96	
DA333DZ	96	
DBN500Z	60	
DBN600Z	59	
DBO180RFE	56	
DBO180Z	56	
DBO380RFE	56	
DBO380Z	56	
DBO481RFE	56	
DBO481Z	56	
DBS180Z	57	
DCB200BZ	92	
DCC500RTE	54	
DCE090PT2	40	
DCE090Z	40	
DCF102Z	92	
DCF203Z	92	
DCF300Z	92	
DCF301Z	91	
DCG180RME	59	
DCG180RMEB	59	
DCG180Z	59	
DCG180ZB	59	
DCJ205ZS	93	
DCJ205ZL	93	
DCJ205Z2XL	93	
DCL180ZB	84	
DCL180RFB	84	
DCL184SF	82	
DCL184Z	82	
DCL281FRFW	84	

**Línea 40Vmax // 80Vmax XGT**  
p.24

**Línea 18Vx2 // 36V Li-ion**  
p.36

**Línea 18V Li-ion**  
p.44

**Línea SUB-COMPACT Li-ion**  
p.69

**Aspiradoras // Sopladoras**  
p.75

**Lámparas**  
p.89

**Inalámbricos varios**  
p.91

**Línea 12V CXT Li-ion**  
p.95

**Línea 18V 1.5Ah**  
p.101

**Atornilladores y taladros eléctricos**  
p.103

**Martillos rotativos y de demolición eléctricos**  
p.108

**Esmeriladoras eléctricas**  
p.117

**Sierras y varios eléctricos**  
p.127

**Herramienta OPE (gasolina)**  
p.136

**Línea MT (Blue: nuevo color)**  
p.141





























































DCL281FZW	84	DFJ214Z2XL	93	DHP482SY	50	<b>DJV184Z</b>	<b>57</b>	DPB182RTE	55
DCL501Z	83	DFJ214Z3XL	93	DHP482SYE	50	DK18922Y	102	DPB182Z	55
DCM501Z	93	DFJ305ZM	93	DHP482Z	50	DK18922Y01	102	DPJ180Z	58
DCO180Z	59	DFJ305ZXL	93	DHP483Z	71	DKP180Z	58	DPO500RTE	56
DCO181Z	58	DFJ407ZM	93	DHP484RFE	50	DKP181ZU	58	DPO500Z	56
DCU180RT1	62	DFJ407ZL	93	DHP484RTE	50	<b>DKT360Z</b>	<b>92</b>	DPP200ZK	55
DCU180Z	62	DFJ407ZXL	93	DHP484Z	50	<b>DLM330ST</b>	<b>61</b>	DPT353Z	60
DCV202ZS	93	DFJ407Z2XL	93	DHP485SYX6	50	<b>DLM330Z</b>	<b>61</b>	DPV300SYFJ	56
DCV202ZM	93	DFJ407Z3XL	93	DHP485SYE	50	DLM432CT2	42	DPV300Z	56
DCV202ZL	93	DFS250RFE	53	DHP485Z	50	DLM460Z	42	DRC200Z	81
DCV202ZXL	93	DFS250RTE	53	DHP486RTJ	49	<b>DLM480CT2</b>	<b>42</b>	DRS780Z	39
DCW180Z	94	DFS250Z	53	DHP486Z	49	DLM532PT4	42	DRT50RFE	59
DDA351Z	52	DFS251RFE	53	DHP487SYX1	71	DLM533PT4	40	DRT50RTJX9	59
DDA450RTE	52	DFS251RTE	53	DHP487SYX2	71	<b>DLM538CT2</b>	<b>42</b>	DRT50STX12	59
DDA450Z	52	DFS251Z	53	DHP487YX2B	71	<b>DLM539CT2</b>	<b>40</b>	DRT50Z	59
DDA460PT2	38	DFS452SFEX	53	DHP487Z	71	DLS111ZU	39	DRV150RFE	59
DDA460Z	38	DFS452SFX	53	DHR171RTJ	72	DLS211PT2U	39	DRV150Z	59
DDF083Z	70	DFS452TJX2	53	DHR171SFE	72	DLS211ZU	39	DRV250RFE	59
DDF453SYE	49	DFS452Z	53	DHR171Z	72	DLS600RTE	57	DRV250Z	59
DDF458RFJ	49	DFV214A01	93	DHR182TWWJU	54	DLW140Z	38	DS4000	105
DDF458RMJ	49	DFV214A02	93	DHR241RFE	54	DLX2131SY	68	DS4012	105
DDF458Z	49	<b>DFV215A01</b>	<b>93</b>	DHR241RTE	54	DLX2180TX	67	DS5000	105
DDF481RFJ	49	<b>DFV215A02</b>	<b>93</b>	DHR241STX2	54	DLX2221YX1	74	DSC102ZJ	54
DDF481RTJ	49	<b>DFV215A03</b>	<b>93</b>	DHR241Z	54	DLX2336SYX	67	DSC121ZK	54
DDF481Z	49	<b>DFV215A04</b>	<b>93</b>	DHR242RFE	53	DLX2401ST	66	DSC251ZK	54
DDF482RFE	49	<b>DFV215A05</b>	<b>93</b>	DHR242RTE	53	DLX2402ST	67	DSD180Z	58
DDF482SYE	49	<b>DFV215A06</b>	<b>93</b>	DHR242STX2	53	DLX2412T	65	DSL800RTEU	57
DDF482Z	49	<b>DG001GZ02</b>	<b>35</b>	DHR242Z	53	DLX2414YX6	73	DSL801Z	56
DDF483RFE	70	DGA452RMJ	56	DHR263PM2J	38	DLX2414YX7	74	DSP600Z	39
DDF484RFE	49	DGA452Z	56	DHR280ZWJ	38	DLX2414X7B	73	DSS611RFE	57
DDF485SYE	49	DGA456STX2	55	DHR283T2JU	38	DLX2416YX2	65	DSS611STX2	57
DDF486RFJ	49	DGA456STX3	55	DHR400T2UN	38	DLX2416X1	65	DSS611Z	57
DDF486RTJ	49	DGA456RFE	55	DHS680RMJ	57	DLX2463ST	66	DST221Z	60
DDF486Z	49	DGA456RTE	55	DHS680TJX2	57	<b>DLX2498TX1</b>	<b>73</b>	DT02	101
DDF487SYX1	70	DGA456Z	55	DHS680Z	57	<b>DLX2499TX1</b>	<b>64</b>	DTD152RFE	51
DDF487Z	70	DGA458RFE	56	DHS711Z	39	<b>DLX2500T</b>	<b>64</b>	DTD152SYE	51
DDG460Z	38	DGA458RTE	56	DHS780PT2J	39	<b>DLX2501S</b>	<b>64</b>	DTD152Z	51
DF001DW	102	DGA458Z	56	DHS780Z	39	DLX3165ST	66	DTD153Z	51
DF001GM201	29	DGA469RTJ	55	DHS783ZU	39	<b>DMC300RFJ</b>	<b>54</b>	DTD154RFE	50
DF001GZ	29	DGA701PT2	38	DHS900Z	39	<b>DMC300Z</b>	<b>54</b>	DTD154RTE	50
DF002GA201	29	DGA701Z	38	DHW080PT2	40	<b>DML186</b>	<b>90</b>	DTD154Z	50
DF002GZ	29	DGA901PT2	38	DHW080ZK	40	DML800	90	DTD156SYE	51
DF012DSE	102	DGA901ZU	38	DJN161Z	55	DML801	90	DTD156Z	51
DF032DWME	96	DGD800RFE	56	DJR185RMJ	58	DML805	90	DTD157SYE	71
DF032DWYE	96	DGD800Z	56	DJR186SFA	58	DML806	90	DTD157Z	71
DF032DZ	96	DGP180RTB	59	DJR186RME	58	DML809	90	DTD171RTJ	50
DF033DWYE	96	DGP180ZB	59	DJR186Z	58	DML810	90	DTD171Z	50
DF033DZ	96	<b>DHG181RT</b>	<b>60</b>	DJR187RME	58	DML812	90	DTD172RTJ	50
DF332DWME	96	<b>DHG181ZK</b>	<b>60</b>	DJR187Z	58	DML814	90	DTD172Z	50
DF332DWYE	96	DHP453SYE	50	DJR188Z	72	DML815	90	DTL061Z	53
DF332DZ	96	DHP453X10	50	<b>DJR189RTJ</b>	<b>58</b>	DML816X	90	DTL063Z	53
DF333DWME	96	DHP453YX15	50	<b>DJR189Z</b>	<b>58</b>	DMP180Z	91	DTM50SFAX1	57
DF333DWYE	96	DHP453YX15-2	50	DJR360Z	39	<b>DMP181Z</b>	<b>91</b>	DTM50Z	57
DF333DZ	96	DHP458RFJ	50	DJS101RFE	55	<b>DMR055</b>	<b>90</b>	DTM52RTJX1	57
<b>DF488D004</b>	<b>101</b>	DHP458RMJ	50	DJS161RFE	55	DMR203	91	DTM52Z	57
DFJ214ZS	93	DHP458Z	50	DJS161Z	55	DP2010	104	DTP141RFE	51
DFJ214ZM	93	DHP481RTJ	49	DJV182Z	57	DP4010	104	DTR180RFE	54
DFJ214ZL	93	DHP481Z	49	<b>DJV184RFJ</b>	<b>57</b>	DP4011	105	DTR180Z	54
DFJ214ZXL	93	DHP482RFE	50	<b>DJV184RTJ</b>	<b>57</b>	DPB180Z	55	<b>DTR181RTE</b>	<b>54</b>

DTR181Z	54	DUR181RF	61	EBH341U	138	GA9060	120	HP2070	110
DTS141Z	51	DUR181Z	61	EM2500U	138	GA9060 (220V)	121	HP332DWME	96
DTW1001RFJ	51	DUR189Z	60	EM3400U	138	GA9062 (220V)	121	HP332DWYE	96
DTW1001RTJ	51	DUR190UZX1	60	EM4350UH	138	GA9063R (220V)	121	HP333DSAE	96
DTW1001XVZ	51	DUR192LSF	60	EM4351UH	138	<b>GA9081</b>	<b>120'</b>	HP333DWYX4	96
DTW1002RFJ	51	DUR192LST	60	EY2650H25H	139	<b>GA9082</b>	<b>120</b>	HP333DYEX4	96
DTW1002RTJ	51	DUR192LZ	60			GB601	124	HP333DWME	96
DTW1002XVZ	51	<b>DUR193SF</b>	<b>60</b>			GB602	123	HP333DWYE	96
DTW180RTE	72	<b>DUR193Z</b>	<b>60</b>	<b>F</b>		GB800	124	HP333DWYX3	96
DTW180SF	72	<b>DUR194SFX1</b>	<b>60</b>	FN001GZ	33	GB801	123	HP333DYX3B	96
DTW180Z	72	<b>DUR194ZX1</b>	<b>60</b>	FS2500	106	GD0600	122	HP333DZ	96
DTW181Z	52	DUR365URF2A	40	FS2700	106	GD0601	123	HP488D004	101
DTW190RFE	52	DUR368APT2	40	FS2701	106	GD0603	122	HP488D006	101
DTW190RTE	52	DUR368AZ	40	FS4200	105	GD0800C	123	HP488D010	101
DTW190Z	52	DUR368LPT2	40	FS4200A	105	GD0801C	123	HP488DWE	101
DTW251RFE	52	DUR368LZ	40	FS6300	105	GD0810C	123	HP488DYEX5	101
DTW251Z	52	DUR369APT2	40			GD0811C	123	HR003GM201	28
DTW253RFE	52	DUR369LPT2	40			GM00001714	90	HR003GZ	28
DTW253Z	52	DUS054Z	62	<b>G</b>		GS6000	123	HR005GM201	28
DTW285RMJ	52	DUS108Z	62	GA004GM201	31	GV5010	126	HR005GZ	28
DTW285Z	52	DUS158Z	62	GA004GZ	31	GV7000	126	HR006GZ	28
DTW301RTJ	52	DUT131RTE	53	GA012GM201	31			HR007GM201	28
DTW301Z	52	DUT131Z	53	GA012GZ	31			HR007GZ	28
DTW450RFE	52	DUX60Z	40	GA022GM201	31	<b>H</b>		<b>HR008GM201</b>	<b>28</b>
DTW450RMJ	52	DUX18Z	61	GA022GZ	31	HB350	107	<b>HR008GZ</b>	<b>28</b>
DTW450Z	52	DVC150LZ	80	GA028GM201	31	HB500	107	HR140DWMJ	98
DTW701RTJ	51	DVC155LZX2	79	GA028GZ	31	HG5030	134	HR140DWYE1	98
DTW701Z	51	DVC261ZX11	78	GA037GM201	31	HG5030K	134	HR140DZ	98
DTW800XVZ	51	DVC261Z	78	GA037GZ	31	HG6030K	134	HR166DWMJ	97
DUA301Z	42	DVC350Z	82	GA038GM201	31	HG6031VK	134	HR166DWYJ	97
DUB184ST	87	DVC560Z	76	GA038GZ	31	HG6530V	134	HR166DZ	97
DUB184Z	87	DVC660Z	78	<b>GA043GM202</b>	<b>31</b>	HG6531CK	134	HR1840	110
DUB185SFX1	88	DVC660ZX3	78	<b>GA043GZ01</b>	<b>31</b>	HM001GM202	28	HR1841F	110
DUB185ZX1	88	DVC665ZU	78	GA4030	118	HM001GZ	28	HR2230	110
DUB362PT4	87	DVC750LSFX3	82	GA4530	119	<b>HM003GZ01</b>	<b>28</b>	HR2470	111
DUB362Z	87	DVC750LZX3	82	GA4534	119	HM0870C	113	HR2470X6	111
DUB363PT2V	87	DVC860LZ	81	GA4540C	118	HM1111C	113	HR2475	111
DUB363ZV	87	DVC862LRT2	81	GA4540R	118	HM1203C	113	HR2475X4	111
DUC254Z	62	DVC862LZ	81	GA4541C	118	HM1211B	113	HR2600	111
<b>DUC357RT</b>	<b>62</b>	DVC863LZX	80	GA4541R	118	HM1213C	113	HR2630	111
<b>DUC357Z</b>	<b>62</b>	DVC865LZX2	80	GA4550	118	HM1214C	113	HR2630J	111
DUC405PFE	42	DVC867LZX4	79	<b>GA4570</b>	<b>118</b>	HM1304B	114	HR2652	112
DUC405Z	42	DVF154RF	62	GA5010	119	HM1307CB	114	HR2810	111
DUC406Z	42	DVP180Z	59	GA5021C	119	HM1317CB	113	HR2810T	111
DUH523SF	61	<b>DVP181ZK</b>	<b>59</b>	GA6040	118	HM1502EX1	113	HR3001CJ	112
DUH523Z	61	DVR850RFE	59	GA6040C	118	HM1512EX1	113	HR3011FCJ	112
<b>DUH606RF</b>	<b>61</b>	<b>DWD181ZJ</b>	<b>92</b>	GA7020	119	HM1801	114	HR3200C	112
<b>DUH606RT</b>	<b>61</b>	DWR180SA	53	GA7040S	119	HM1802	114	HR4002	112
<b>DUH606Z</b>	<b>61</b>	DWR180Z	53	GA7040S (220V)	121	HM1810	114	HR4003C	112
DUH752RT	61	DWT310PT2	38	GA7060	120	HM1812	114	HR4013C	112
DUH752Z	61	DWT310ZK	38	GA7061R	120	HP001GM201	29	HR5202C	113
DUM111SYX	62			GA7061R (220V)	121	HP001GZ	29	HR5212C	112
DUM111ZX	62			GA7062 (220V)	121	HP002GA201	29	HS003GM201	32
DUM604Z	62			<b>GA7081</b>	<b>119</b>	HP002GZ	29	HS003GZ	32
DUN461WSF	61	<b>E</b>		GA7911	122	HP0300	110	HS004GZ	32
DUN461WZ	61	EA3502S40B	139	GA9010C	120	HP1230	110	HS010GT201	32
DUN500WZ	61	EA4301F45B	139	GA9020	120	HP1630	110	HS010GZ	32
DUN600LZ	61	EA4301F45C	139	GA9040S	120	HP1640	110	<b>HS011GZ</b>	<b>32</b>
DUP362Z	40	EBH252L	138	<b>GA9040S (220V)</b>	<b>121</b>	HP2050H	110	HS0600	130
		EBH252U	138						

HS301DWYE	98	LS1030N	128	RP2301FC	132	TW008GZ	29	VR1000	107
HS301DZ	98	LS1030NX1	128	RS001GM101	32	TW0200	106	VR1000X15	107
HS7010	130	LS1040F	128	RS001GZ	32	TW0350	106	VR1000X45	107
HS7010K	130	LS1040FX1	128	RS002GZ	32	TW0350 (220V)	107		
HS7600	130	LS1219L	128	RT001GM201	33	TW060DZ	97	<b>W</b>	
HS7600K	130	LS1221	128	RT001GZ04	33	TW140DWYEX	97	WR100DWM	97
HW101	140	LW1401	116	RT0700C	132	TW140DZ	97	WR100DZ	97
HW1200	140	LXRM01	90	RT0700CX2	132	TW160DZ	97		
HW1300	140					TW161DZ	97	<b>X</b>	
		<b>J</b>		<b>S</b>		TW1000	106	XPH01Z	50
JN1601	116	MAC2400	135	SA7000C	121	TW1000 (220V)	106	XRM08B	91
JN3201	116	MAC5200	135	SD100DWYJ	99			XT610	68
JR001GM201	33	MAC700	135	SG1251J	115	<b>U</b>			
JR001GZ	33	ML001G	89	SJ401	131	UA004GM101	35	<b>LINEA MT</b>	
JR002GM201	33	ML002G	89	SK105DZ	100	UA004GZ	35	M0400BC	143
JR002GZ	33	ML003G	89	SK105GDZ	100	UB001CZ	43	M0600B	142
JR105DWYE	98	ML005G	89	SK106DZ	100	UB002CZ	42	M0801B	142
JR3050	115	ML006GX	89	SK106GDZ	100	UB001GM101	86	M0801KB	142
JR3051TK	115	ML007G	89	SK209GDZ	100	UB001GZ	86	M0901B	143
JR3070CT	115	ML009GX	89	SK209GWYA	100	UB1103	133	M0920B	143
JS1300	116	MLS100	128	SK312GDZ	100	UB100DZ	88	M0921B	144
JS1601	116	MLS100X1	128	SK312GWYA	100	UB101DZ	88	M1100B	144
JS1602	116	MLT100	129	SK700DZ	99	UC003GM103	35	M1902B	144
JS3201	116	MP001GZ	91	KS700GDZ	99	UC003GZ02	35	M2401B	143
JV0600K	130	MP100DZ	91	SP001GZ	32	UC004GM103	35	M3600B	145
JV001GD201	33	MR006GZ	91	SP6000R15	130	UC004GZ02	35	M3601B	145
JV001GM201	33			SP6000R30	130	UC017GT101	35	M3601G	145
JV001GZ	33	<b>N</b>		SP6000Z	130	UC017GZ	35	M3700B	144
JV101DWYE	98	N5900B	130	ST113DZ	99	UC4041A	139	M4000B	145
JV101DZ	98	<b>P</b>		STEXBML360	90	UH004GZ	34	M4001B	145
JV103DWYJ	98	PB002GM201	29	<b>T</b>		UH006GD201	34	M4301B	146
JV103DZ	98	PB002GZ	29	TB131	105	UH006GZ	34	M4302B	146
		PC5000C	124	TD001GM201	29	UH201DZ	99	M4500B	146
<b>K</b>		PC5001C	124	TD001GZ	29	UH4261	139	M5801B	145
KP001GM201	33	PC5010C	124	TD0100	104	UH5570	138	M5801KB	145
KP001GZ	33	PDC1200A01	43	TD0101F	104	UM600DZ	99	M5802B	145
KP0800	131	PF0300	139	TD022DSE	102	UR002GZ04	34	M6201B	142
KP0810C	131	PF0403	139	TD110DWME	96	UR006GM101	34	M6501B	142
KT001GZ	92	PF0800	139	TD110DWYE	96	UR006GZ02	34	M6600XB	142
		PF1100	140	TD110DZ	96	UR012GZ02	34	M8100B	142
<b>L</b>		PJ7000	132	TD111DWME	96	UR101CZ	43	M8600B	143
LB1200F	131	PK5011C	124	TD111DWYE	96	UR201CZ	43	M8700B	142
LC1230	115	PM7651H	139	TD111DZ	96	US053Z	99	M8701B	142
LD030P	133	PO5000C	122	TL064DWME	97	UT1305	107	M8701ZB	142
LD050P	134	PO5000CX2	122	TL064DZ	97	UT2204	107	M9002B	143
LD080P	134	PT001GZ	33	TL065DWME	97	UX01GZ	34	M9100B	144
LD080PI	134	PT354DZ	99	TL065DWYE	97			M9200B	144
LF1000	129	PV001GM101	31	TL065DZ	97	<b>V</b>		M9201B	144
LH1040F	129	PV001GZ	31	TM3000C	124	VC003GLZ	79	M9204B	145
LH1201FL	128	PV301DZ	98	TM3010CK	124	VC008GZ	77	M9400B	145
LM001CZ	43	PW5001C	124	TM30DWME	98	VC009GZ	77	M9507B	143
LM001JM101	35			TM30DZA	98	VC2000L	133	M9510B	143
LM002JM101	35	<b>R</b>		TW001GM201	29	VC2512L	133	M9800G	144
LS003GZ	32	RBC413U	138	TW001GZ	29	VC3210L	133	MTK0003B	146
LS004GZ	32	RF1100	133	TW005GD201	29	VC4210L	133	MTK0005B	146
LS0815FL	128	RF1101	132	TW005GZ	29				
LS1017L	128	RP0900	132	TW008GD201	29	VR001GZ	34		
LS1019L	128	RP1800	132	TW008GM201	29	VR003GM101	34		
						VR003GZ	34		

# SIMBOLOGÍA

Consulte la simbología para conocer como esta equipada cada herramienta

 Doble aislamiento	 28.6mm zanco hex.	 Paro automático de la descarga
 Velocidad variable	 Zanco estriado	 Anti-vibración
 Freno	 30mm zanco hex.	 Aceitado automático
 Reversible	 Limitador de torque	 Freno de cadena
 2-Velocidades mecánicas	 Velocidad constante	 Bomba de cebado
 3-Velocidades mecánicas	 Arranque suave	 Encendido electrónico
 2-Velocidades electrónicas	 Corte de inglete 45 izquierdo	 Válvula descompresora
 3-Velocidades electrónicas	 Corte de inglete 45 ID	 Arranque rápido
 Broquero de cierre rápido	 Corte de inglete I45 D5	 Tanque de acero inoxidable
 5 Ajustes de torque	 Corte pendular	 Manguera flexible
 6 Ajustes de torque	 Zanco Makita	 Manguera antiestática
 9 Ajustes de torque	 Zanco espada	 Sistema recolector de polvo
 16 Ajustes de torque	 Marcador de láser	 Luz de trabajo integrado
 18 Ajustes de torque	 Lija convencional y velcro	 Estuche de madera
 21 Ajustes de torque	 Marcador de ajuste de profundidad	 Estuche
 SDS-PLUS	 Secuencial o efecto de retro impacto	 Asimétrico
 SDS-MAX	 Clavos en carrete de alambre	 Simétrico
 17mm zanco hex.	 Clavos en carrete de papel	 Encendido por descarga del capacitor
 19mm zanco hex.	 Lámina silenciadora	 Descompresión automática
 21mm zanco hex.	 Inlet Filter	 Caja master

## CARBONES

Ubique el carbón adecuado para cada herramienta por No. de Parte

Carbón 

No. de parte

1	181019-9	303	194996-6	175	195845-0
76	194972-0	311	191979-7	204	194992-4
75	194971-2	325	195001-2	304	194997-4
70	194970-4	408	195078-8	318	196454-8
124	194982-7	401	195005-4	350	194160-9
107	194977-0	407	195007-0	424	191966-6
132	191972-1	458	195025-8	430	195018-5
154	194986-9	105	181038-5	434	193466-2
166	191968-2	113	191904-8	440	195021-6
203	194991-6	155	194987-7	441	194435-6
253	194547-5	171	195845-0	442	194928-3

+ Ligero

Durabilidad

+ Compacto

+ Trabajo

**BL**  
**MOTOR**

+ Fuerza

+ Tecnología

# Motores BL de alto rendimiento

## Motores de corriente continua sin carbones

### Motor sin carbones

- Libre de mantenimiento debido a que la producción de energía es sin carbones.
- Menos fricción, lo que permite bajar el amperaje, reducir el calor y aumentar el trabajo total con una sola batería.

### Más trabajo con una sola carga de la batería

- El gasto eficiente de la energía del motor BL, permite mayor cantidad de trabajo con una sola carga de batería.
- La vida útil de la batería se incrementa, lo que reduce su costo.

### Resistente a trabajos continuos de larga duración

- El uso del motor BL reduce la producción de calor e impide el aumento de la temperatura en la superficie de la carcasa, incluso en trabajos duros industriales que requieren de trabajo continuo.





**Atornillador taladro**

DF001G

**Rotomartillo**

HP001G

**Atornillador de impacto**

TD001G

**Llave de impacto**

TW001G

**Rotomartillo electro-neumático**

HR003G

**Sierra recíproca**

JR001G

**Mini esmeriladora angular**

GA004G / GA0012G / GA022G / GA028G

**Sierra circular**

HS003G / HS004G

**Rotomartillo electro-neumático**

DHR280 / DHR281 / DHR282 / DHR283

**Rotomartillo electro-neumático**

DHR400N

**Sierra recíproca**

DJR360

**Esmeriladora angular**

DGA700 / DGA900 / DGA701 / DGA901

**Llave de impacto**

DWT310

**Taladro angular**

DDA460

**Cortadora de metal**

DLW140

**Sierra de inglete compuesto**

DLS110 / DLS111 / DLS112 / DLS114 / DLS211 / DLS212

**Sierra circular**

DHS780 / DHS781 / DHS900 / DHS901

**Sierra de mango trasero**

DPS780

**Sierra circular de incisión**

DSP600 / DSP601

**Aspiradora**

DVC155L / DVC865L / DVC867L

**Aspiradora de mochila**

DVC261 / DVC265 / DVC660 / DVC665

**Motosierra**

DUC353 / DUC405 / DUC406

**Multiherramienta**

DLX60

**Desbrozadora**

DUR368A / DUR368L / DUR368A / DUR369L / DUR365U / DUR366L

**Cortadora de césped**

DLM460 / DLM431 / DLM432 / DLM532 / DLM533

**Sopladora**

DUB362 / DUB363

**Cortadora**

DCE090

**Atornillador taladro**

DFF083 / DDF459 / DDF481 / DDF483 / DDF484 / DDF485

**Rotomartillo**

DHP459 / DHP481 / DHP483 / DHP484 / DHP485

**Atornillador**

DTS141

**Atornillador de impacto**

DTD153 / DTD154 / DTD155 / DTD170 / DTD171

**Atornillador de impacto**

DTP141

**Atornillador**

DFS250 / DFS251 / DFS452

**Llave de impacto**

DTW180 / DTW285 / DTW301 / DTW1001 / DTW1002

**Rotomartillo electro-neumático**

DHR242 / DHR243

**Rotomartillo electro-neumático**

DHR171 / DHR182

**Sierra recíproca**

DJR187 / DJR188

**Mini esmeriladora angular**

DGA404 / DGA405 / DGA406 / DGA408 / DGA411 / DGA412 / DGA413 / DGA414 / DGA417 / DGA418 / DGA454 / DGA455 / DGA456 / DGA458 / DGA461 / DGA462 / DGA463 / DGA464 / DGA467 / DGA468 / DGA504 / DGA505 / DGA506 / DGA508 / DGA511 / DGA512 / DGA513 / DGA514 / DGA517 / DGA518

**Pulidora de doble acción**

DPO500 / DPO600

**Lijadora para panel**

DSL800

**Cortadora de varilla roscada**

DSC102

**Cortadora de varilla roscada**

DSC102

**Amarradora de varilla**

DTR180

**Sierra de inglete**

DL5600

**Cortadora de metal**

DCC551 / DCC553

**Sierra circular**

DHS660 / DHS661 / DHS680

**Recortadora**

DRT50

**Aspiradora robótica**

DRC200

**Aspiradora ciclónica**

DCL501

**Aspiradora portátil**

DVC750L

**Aspiradora**

DCL280F / DCL281F / DCL282F

**Desbrozadora**

DUR187L / DUR187L / DUR189 / DUR190

**Carretilla**

DCU180

**Cortasetos**

DUN600L

**Motosierra**

DUC204 / DUC254 / DUC254C

**Cortasetos**

DUN601 / DUN601 / DUN751 / DUN602 / DUN752

**Chamarras ventilador**

DFJ210 / DFJ211 / DFJ310 / DFJ311 / DFJ410 / DFJ411 / DFJ212 / DFJ213 / DFJ214

**Chaleco ventilador**

DFJ210

**Mezcladora**

DUT130 / DUT131

**Sopladora**

DUB184

**Atornillador taladro**

DF3320 / DF0320

**Rotomartillo**

HP3320

**Atornillador de impacto**

TD111D

**Llave de impacto**

TW1600 / TW1610

**Rotomartillo**

HR1660

**Sierra caladora**

JV1020 / JV1030



# TECNOLOGÍAS

Nuevos niveles de potencia, eficiencia y productividad.



## Tecnología XGT

XGT es un nuevo sistema de herramientas de 40V y 80Vmax con su línea de baterías y cargadores, con una combinación de diseño innovador en el motor de sus herramientas y un mayor rendimiento de las baterías, proporcionando una solución completa para altas demandas de usuarios industriales.



## Tecnología Litio-ion

- La línea más grande de herramientas inalámbricas de 18V del mundo con más de 360 modelos.
- Las herramientas con tecnología Litio-ion utilizan baterías con un sistema de refrigeración que no permite el calentamiento de la batería, además de proveer una carga rápida.
- Rendimiento inigualable y productividad e innovación y tecnología en la batería que está arrasando con los estándares de la industria.



## Motores sin carbones

- Motor libre de mantenimiento debido a que la producción de energía es sin carbones, además de ser más eficiente ya que produce menos fricción y calor que los motores de corriente continua.
- Mayor cantidad de trabajo con una sola carga de batería, ya que la producción de energía es más eficiente, pues su campo de energía es continuo.



## Tecnología de protección extrema

- Esta tecnología provee protección contra polvo y gotas de agua al trabajar con ella en el exterior
- Esta protección no es válida para que la máquina sea sumergida en agua.
- Las aberturas de la ventilación cuentan con sellos de goma que bloquean la entrada de residuos, protegiendo los componentes eléctricos de la herramienta.



## Tecnología de torque automático

- En trabajo ligero la herramienta trabaja en modo de alta velocidad, en trabajos más pesados la herramienta cambia automáticamente a modo de alto torque.
- Facilita las operaciones de uso más continuo o prolongado.



## Función inteligente para minimizar el daño por Kick-back

- Si la velocidad baja repentinamente por causa de un atascamiento accidental o intencional del disco, la función AFT apaga la herramienta para proteger al usuario.
- Esta función no previene el atascamiento, pero sí ayuda a evitar accidentes.



## Tecnología compacta extrema

- Cargadores y baterías de 12V CXT de tamaño compacto, ligero y con terminal deslizable multi-contacto.
- Cuenta con un sistema reforzado de refrigeración que funciona con un ventilador y protege a la batería.
- Con un indicador de la carga de la batería.



## Tecnología sistema de auto encendido inalámbrico

- Sistema para conectar una herramienta inalámbrica con otra por medio de Bluetooth, de esta manera la segunda se activará al empezar a trabajar con la primera.
- Conectando una herramienta soportada a la aspiradora, puede limpiar automáticamente, al encender la herramienta, se enciende automáticamente la aspiradora.



Tecnologías pensadas en proporcionar seguridad y comodidad al usuario, así como alargar la vida de las herramientas y con menor mantenimiento.



### Tecnología WET GUARD

- Tecnología de alta resistencia al agua, permite al usuario usar la herramienta incluso si esta mojada, cuidando el motor y sus componentes, diseñada para herramientas de trabajo al exterior ó cuidado de jardines.



### Tecnología ANTI-VIBRACIÓN (bajo carga)

- Absorción dinámica de la vibración, asegura una operación con baja vibración.
- El diseño del cuerpo de la herramienta permite un mejor manejo gracias a sus lados planos.
- Al trabajar con la herramienta por largos periodos el sistema AVT evita una mayor fatiga al usuario.



### Tecnología de supresión de la velocidad (durante la descarga)

- Reduce automáticamente la vibración de la herramienta cuando no hay carga de trabajo, disminuye la cantidad de vibración en las manos del usuario durante la operación de la herramienta.
- Minimiza la desviación del cincel cuando se coloca en el punto exacto a romper.



### Tecnología de corte exacto y profundo

- Profundidad de corte: unidad de reducción de engranes 3 pasos y guarda posterior retráctil.
- Provee larga capacidad de corte en moldura corona y moldura base.
- Exactitud de corte: doble mecanismo de deslizamiento, uso de 4 rieles de acero cortos libre de vibración con corte exacto y preciso, además de un diseño compacto de la herramienta.



### Super Joint System

- El muelle actúa como un embrague mecánico, evitando daños en los engranajes.
- Supresión de las sacudidas por bloqueos accidentales del disco durante el trabajo.
- Cuando se queda bloqueado el disco el usuario recibe una sacudida que puede resultar peligrosa ya que la máquina realiza un pequeño rebote.



### Tecnología para suprimir la vibración hacia el usuario

- Sistema que disminuye la vibración originada desde el disco de desbaste, ya que cuenta con un muelle que absorbe la vibración.
- Al reducir la vibración que llega al usuario hace más cómoda su operación y con menos fatiga.



### Tecnología Anti-Restart

- Previene el encendido accidental, evita que en un corte repentino de energía eléctrica la herramienta se ponga en marcha aún cuando el interruptor esté en posición de encendido.
- Tiene una luz LED que al ponerse en rojo indica que la herramienta esta engatillada y la tecnología anti-restart esta activada; al desengatillar la luz LED se pone en verde indicando que esta lista para seguir trabajando.













### Motores de 4 tiempos Makita

- Alto desempeño, compacto y ligero.
- Baja emisión de contaminantes.
- Fácil operación y bajo costo de mantenimiento.
- No requiere de mezcla y bajo nivel de ruido.



# Baterías y cargadores

## ○ Tiempo de carga Li-ion 40V // 80Vmax XGT

 <b>40V // 80Vmax</b> Lithium-ion				
8.0 Ah			<b>BL4080F</b>	<b>76 min.</b>
5.0 Ah			<b>BL4050F</b>	<b>50 min.</b>
4.0 Ah			<b>BL4040</b>	<b>45 min.</b>
2.5 Ah			<b>BL4025</b>	<b>28 min.</b>
2.0 Ah			<b>BL4020</b>	<b>22 min.</b>

	<b>DC40RA</b> rápido	<b>170 min.</b>
	<b>DC40RB</b> Multicargador de 2 puertos	<b>85 min.</b>
	<b>DC40RC</b>	<b>30 min.</b>



### Adaptador ADP10



No. parte 191C09-2

El adaptador permite cargar baterías de 18V Li-ion

### Adaptador para USB//ADP001G

2 salidas de puerto USB con tapa  
Proporciona una salida de 4.2Ah para cargar celulares inteligentes, tablets, etc.



**64V max**  
Lithium-ion  
**LXT**

	<b>DC64WA</b>	<b>20 min.</b>
	<b>BL6440</b>	

## ○ Tiempo de carga Li-ion 18V / 14.4V











### Adaptador para USB//ADP05, ADP06 y ADP08

2 salidas de puerto USB con tapa  
Proporciona una salida de 4.2Ah para cargar celulares inteligentes, tablets, etc.



Clip para cinturón



	18V Lithium-ion	14.4V Lithium-ion
6.0 Ah		 Automotriz <b>BL1460B</b>
5.0 Ah		
4.0 Ah		
3.0 Ah		 Automotriz <b>BL1430B</b>
1.5 Ah		 Automotriz <b>BL1415NA</b>

	<b>DC18RC</b> rápido	Carga de <b>1 a 4</b> baterías al mismo tiempo		<b>DC18SD</b>
	<b>DC18SF</b> Multicargador de 4 puertos			<b>DC18SE</b> Automotriz Solo para conectar al encendedor del auto
	<b>DC18RD</b> Multicargador de 2 puertos		<b>DC18SH</b> Multicargador de 2 puertos	
	<b>DC18RE</b> Cargador Dual CXT y LXT			
		1 ó 2 baterías	3 ó 4 baterías	
<b>CARGA RÁPIDA</b>	<b>55 min.</b>	<b>130 min.</b>	<b>260 min.</b>	<b>130 min.</b>
	<b>45 min.</b>	<b>110 min.</b>	<b>220 min.</b>	<b>110 min.</b>
	<b>36 min.</b>	<b>90 min.</b>	<b>180 min.</b>	<b>90 min.</b>
	<b>22 min.</b>	<b>60 min.</b>	<b>120 min.</b>	<b>60 min.</b>
	<b>15 min.</b>	<b>30 min.</b>	<b>60 min.</b>	<b>30 min.</b>
				<b>40 min.</b>
				<b>35 min.</b>
				<b>29 min.</b>
				<b>22 min.</b>
				<b>15 min.</b>

## ○ Baterías y cargadores Li-ion 18V / 12V / 7.2V

<b>18V</b> Lithium-ion		<b>70 min.</b>		<b>90 min.</b>		<b>DC18WA</b>
<b>1.5Ah</b>	<b>BL1815G</b>		<b>BL1820G</b>		<b>1.3Ah</b>	<b>BL1014</b>
						<b>50 min.</b>
						<b>(630663-4)</b>
<b>7.2V</b> Lithium-ion		<b>50 min.</b>			<b>1.3Ah</b>	<b>BL0715</b>
	<b>BL0715</b>		<b>(630663-4)</b>			<b>(630663-4)</b>

## ○ Tiempo de carga CXT 12Vmax

12V Lithium-ion		DC10SB	DC18RE Cargador Dual LXT y CXT	DC10WD
4.0 Ah	 <b>BL1041B</b>	<b>CARGA RÁPIDA</b>	<b>60 min.</b>	<b>130 min.</b>
2.0 Ah	 <b>BL1021B</b>		<b>30 min.</b>	<b>70 min.</b>
1.5 Ah	 <b>BL1016</b>		<b>22 min.</b>	<b>50 min.</b>

# CXT

Entrada para baterías 18V **LXT**

Entrada para baterías 12V **CXT**



### Cargador dual para baterías LXT y CXT

Apto para cargar baterías de 18V y 12V de cualquier amperaje

## ○ Kits de baterías y cargadores

<b>40V</b> Lithium-ion <b>XGT</b>	Kit de estuche Makpac con baterías de 8.0Ah y cargador (191Y94-7)	 +  + 	<b>8.0Ah</b>	<b>Estuche Makpac</b>	<b>BL4080F</b> Baterías de 8.0Ah (2pz)	<b>DC40RB</b> Cargador 2 puertos (1pz)
<b>40V</b> Lithium-ion <b>XGT</b>	Kit de batería de 4.0Ah y cargador (191J61-2)	 + 	<b>4.0Ah</b>	<b>BL4040</b> Batería de 4.0Ah (1pz)	<b>DC40RA</b> Cargador rápido (1pz)	
<b>40V</b> Lithium-ion <b>XGT</b>	Kit de estuche Makpac con baterías de 5.0Ah y cargador (191U43-0)	 +  + 	<b>5.0Ah</b>	<b>Estuche Makpac</b>	<b>BL4050F</b> Baterías de 5.0Ah (4pz)	<b>DC40RB</b> Cargador 2 puertos (1pz)
<b>18V</b> Lithium-ion <b>LXT</b>	Kit de estuche con baterías de 6.0Ah y cargador (198087-5)	 +  + <b>ESTUCHE</b>	<b>6.0Ah</b>	<b>BL1860B</b> Baterías de 6.0Ah (4pz)	<b>DC18RD</b> Cargador 2 puertos (1pz)	
<b>40V</b> Lithium-ion <b>XGT</b>	Kit de estuche Makpac con baterías de 4.0Ah y cargador (191U29-4)	 +  + 	<b>4.0Ah</b>	<b>Estuche Makpac</b>	<b>BL4040</b> Baterías de 4.0Ah (4pz)	<b>DC40RB</b> Cargador 2 puertos (1pz)
<b>18V</b> Lithium-ion <b>LXT</b>	Kit de estuche con baterías de 6.0Ah y cargador (198113-0)	 +  + <b>ESTUCHE</b>	<b>6.0Ah</b>	<b>BL1860B</b> Baterías de 6.0Ah (2pz)	<b>DC18RC</b> Cargador rápido (1pz)	
<b>40V</b> Lithium-ion <b>XGT</b>	Kit de estuche Makpac con baterías de 4.0Ah y cargador (191J93-9)	 +  + 	<b>4.0Ah</b>	<b>Estuche Makpac</b>	<b>BL4040</b> Baterías de 4.0Ah (2pz)	<b>DC40RA</b> Cargador rápido (1pz)
<b>18V</b> Lithium-ion <b>LXT</b>	Kit de batería de 5.0Ah y cargador (191L70-3)	 + 	<b>5.0Ah</b>	<b>BL1850B</b> Batería de 5.0Ah (1pz)	<b>DC18RC</b> Cargador rápido (1pz)	
<b>40V</b> Lithium-ion <b>XGT</b>	Kit de estuche Makpac con baterías de 2.5Ah y cargador (191J77-7)	 +  + 	<b>2.5Ah</b>	<b>Estuche Makpac</b>	<b>BL4025</b> Baterías de 2.5Ah (2pz)	<b>DC40RA</b> Cargador rápido (1pz)
<b>18V</b> Lithium-ion <b>LXT</b>	Kit de batería de 3.0Ah y cargador (191M70-9)	 + 	<b>3.0Ah</b>	<b>BL1830B</b> Batería de 3.0Ah (2pz)	<b>DC18SD</b> Cargador (1pz)	
<b>40V</b> Lithium-ion <b>XGT</b>	Kit de estuche Makpac con baterías de 2.0Ah y cargador (191V16-9)	 +  + 	<b>2.0Ah</b>	<b>Estuche Makpac</b>	<b>BL4020</b> Baterías de 2.0Ah (2pz)	<b>DC40RC</b> Cargador (1pz)
<b>18V</b> Lithium-ion <b>LXT</b>	Kit de batería de 3.0Ah y cargador (199992-9)	 + 	<b>3.0Ah</b>	<b>BL1830B</b> Batería de 3.0Ah (1pz)	<b>DC18SD</b> Cargador (1pz)	



# LÍNEA XGT 80Vmax 40Vmax

**XGT es un nuevo sistema** con su línea propia de herramientas, baterías y cargadores, con una combinación de diseño innovador en el motor de sus herramientas y un mayor rendimiento de las baterías, proporcionando una solución completa para altas demandas de usuarios industriales.

## Sistema de suministro de energía y sistema de carga óptimo

La gama de herramientas y baterías XGT viene con un programa incorporado que proporciona comunicación digital entre la batería y la herramienta y viceversa, ingeniería que trabaja en conjunto para un óptimo desempeño.

# BATERÍAS 40Vmax

### Construcción resistente

- Alta durabilidad.
- Diseño con especificaciones especiales para batería 40Vmax.
- Resistente a las caídas.
- Comunicación digital entre batería y herramienta.

### Luz LED con 4 indicadores de carga

Gran visibilidad en lugares con mucha luz



**Estructura de absorción de choque**

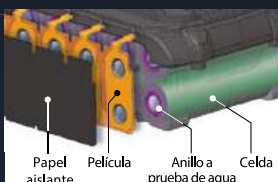

**Estructura impermeable de triple capa**

Previene la falla de las celdas debido al agua y polvo.



**Muro de protección**

### Estructura de prevención de corto circuito

Muro de protección entre las terminales, protege contra polvo y gotas de agua.



**Rieles de alta rigidez**

Deslizamiento duradero en el riel de la batería, sujetándola con firmeza a la herramienta.

Herramienta ◀▶ Batería ◀▶ Cargador  
Comunicación Digital



# Sistema óptimo de carga



## Carga rápida

Es necesario enfriar la batería antes de empezar a cargarla cuando la temperatura de la batería es alta después de usarla.

El ventilador incorporado hace circular el aire a través de la batería antes de comenzar a cargar y durante el proceso de carga para enfriar rápidamente la batería y acelerar el tiempo de carga.

### Sistema óptimo de carga

Enfriamiento por aire balanceado



Carga rápida



### Método de carga general

Disipación de calor normal



más tiempo de espera para cargar



## Protección de la batería Resistencia extrema

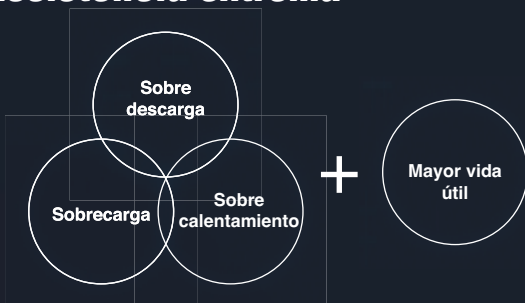

La batería cuenta con una tecnología que permite la comunicación entre la batería y la herramienta, monitoreando las condiciones e intercambiando datos en tiempo real para protegerla contra sobrecarga, sobredescarga y sobrecalentamiento, esto permite alargar la vida útil de la batería.

El cargador rápido Makita se comunica con el chip incorporado de la batería durante todo el proceso de carga para optimizar la vida útil de la batería controlando activamente la corriente, el voltaje y la temperatura.

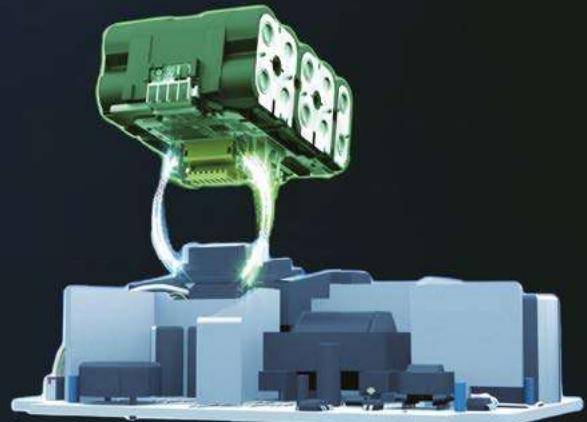

Sistema óptimo de carga

Método de carga general

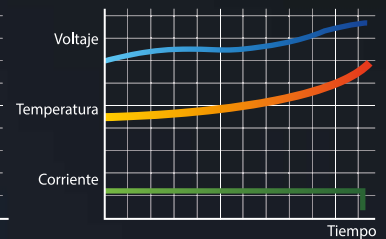
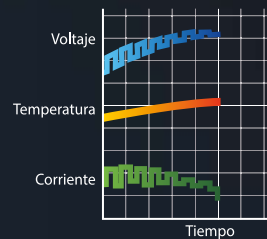

## Conexión estable

Las terminales multi-contacto incrementan la conexión segura, además de soportar la vibración, asegurando una distribución de la corriente estable para la herramienta.

**Carga en cualquier momento**  
Sin efecto de memoria  
No requiere descarga



**Absorbe el impacto**  
Carcasa de la batería de alta resistencia



**Largo almacenamiento**  
Baja autodescarga



# XGT X2

## 80Vmax

**MAYOR PODER EN TUS MANOS**



# XGT

## 40V Li-ion max

### Línea de herramientas de 40V y de 80Vmax

Herramientas con su línea de baterías y cargadores, con una combinación de diseño innovador en el motor de sus herramientas y un mayor rendimiento de las baterías, proporcionando una solución completa para altas demandas de usuarios industriales.

#### Cargador y adaptador

DC40RA (rápido)



DC40RC



DC40RB (Multicargador de 2 puertos)



ADP10 (adaptador)



Con el adaptador se pueden cargar baterías de LXT de 18V





# +60 HERRAMIENTAS

Atornillador de impacto



Atornillador



Rotomartillo



Rotomartillo electro-neumático



Llave de impacto



Taladro angular



Martillo de demolición



Pulidora

Rotomartillo electro-neumático



Cortadora

Esmeriladora angular



Sierra de mango trasero



Sierra circular de incisión



Aspiradora de mochila



Sierra recíproca

Sierra circular



Cepillo

Sierra circular (para metal)



Sierra de inglete telescópica



Aspiradora



Aspiradora (de mano)



Sierra de banda portátil



Recortadora

## Baterías

BL4080F (8.0Ah)



BL4050F (5.0Ah)



BL4040 (4.0Ah)



BL4025 (2.5Ah)



BL4020 (2.0Ah)



# ROTOMARTILLO ELECTRO-NEUMÁTICO INALÁMBRICO

## 2 MODOS

### DE TRABAJO:

### ROTACIÓN + PERCUSIÓN SOLO PERCUSIÓN

- A** El amortiguador de vibraciones dinámico activo se mueve en dirección opuesta al pistón de accionamiento para reducir las vibraciones.
- B** La carcasa absorbe las vibraciones y aísla la empuñadura y el motor.
- C** El muelle amortiguador absorbe las vibraciones de impacto de la broca.

Funciona con dos baterías de Lítio-Ion XGT de 40Vmax



NIVEL DE VIBRACIÓN  
EN EL MANGO PRINCIPAL  
**8.5 m/s<sup>2</sup>**

### AVT Tecnología antivibratoria

Absorción dinámica de la vibración. El diseño del cuerpo de la herramienta permite un mejor manejo ahorrando fatiga al usuario cuando se usa por periodos largos.

### AFT Tecnología de detección de retroalimentación

Si la velocidad baja repentinamente por causa de un atascamiento accidental, la función AFT apaga la herramienta para proteger al usuario.



### AWS

#### Sistema de auto encendido inalámbrico

Sistema para conectar una herramienta inalámbrica con otra por medio de Bluetooth, de esta manera la segunda se activa al empezar a trabajar con la primera.



#### Unidad inalámbrica

Al encender la herramienta

Bluetooth



La aspiradora se activa

Energía de Impacto  
PROCESO EPTA-05/2009:  
**21.4 Joules**



Empuñadura lateral



Empuñadura tipo D



Dos luces LED al frente



Control dial de velocidad

## CORTADORA INALÁMBRICA

**Carcasa antivibración**

Equipada con amortiguadores que absorben las vibraciones tanto en la empuñadura trasera como la delantera.

Baja vibración

Empuñadura delantera

Empuñadura trasera

2.0/1.2  
m/s

Amortiguador



Carcasa Anti-vibración

Unidad de manejo

**Freno eléctrico****XPT**

Tecnología de protección extrema.



Protección contra polvo y gotas de agua al trabajar al exterior

**WG**

WET GUARD

**IPX4**

Tecnología de alta resistencia al agua, que permite usar la herramienta incluso si esta mojada cuidando el motor y sus componentes, diseñada para herramientas para operar al exterior

Funciona con dos baterías de Litio-Ion XGT de 40Vmax

**XGT X2**

80Vmax



Luz LED de trabajo



La luz LED para trabajo se puede encender y apagar con un botón ubicado en la empuñadura trasera

Botón de luz LED



Botón de bloqueo

Se apaga automáticamente, cuando no se aprieta el gatillo del interruptor después de de 60 segundos



Luz indicadora de sobrecarga

Conector



Equipada con set para suministro de agua, incluye conector



**Incluye:**  
\*Disco de diamante segmentado de 14"  
No. parte D-56998  
Para corte de concreto

\*modelo CE001GZ01



■ **Accesorio opcional**

Disco de diamante segmentado  
No. parte E-12996  
355 x 25.4 x 8mm





**XGT X2**  
**80V<sub>max</sub>**

**BL MOTOR**

**40V** **AVT** **SOFT** **AFT** **AWA** **XPT** **CM 1**

**Rotomartillo electro-neumático inalámbrico**  
**HR006GZ** 52mm (2-1/16") SDS MAX

Energía de impacto	21.4J
Capacidad	Concreto c/broca TCT: 52mm (2-1/16") Concreto (con core bit): 160mm (6-5/16")
Golpes por minuto	1,100 - 2,250gpm
Velocidad sin carga	150 - 310rpm
Dimensiones (LxAxA)	c/BL4040: 610 x 140 x 337mm (24 x 5-1/2 x 13-1/4")
Peso neto	12.9 - 14.3 kg (28.4 - 31.5 lbs.)

● Empuñadura lateral, tope de profundidad, grasa para brocas, estuche plástico.



No incluye cargador ni batería.



**XGT**

**BL MOTOR**

**40V** **XPT** **AVT** **SOFT** **AFT** **AWA** **CM 1**

**Rotomartillo electro-neumático inalámbrico**  
**HR005GM201 / Z** 40mm (1-9/16") SDS MAX

Energía de impacto	8J
Capacidad	Concreto c/broca TCT: 40mm (1-9/16")
Golpes por minuto	1,450 - 2,900gpm
Velocidad sin carga	250 - 500rpm
Dimensiones (LxAxA)	c/BL4040: 499 x 117 x 285mm (19 x 4-5/8 x 11-1/4") c/BL4025: 484 x 117 x 285mm (19 x 4-5/8 x 11-1/4")
Peso neto	7.5 - 8.0kg (16.53 - 17.6 lbs.)

● Conjunto de agarre lateral, empuñadura lateral, tope de profundidad, paño, grasa.  
HR005GM201: cargador DC40RA, batería BL4040 4.0Ah (2pz), estuche Makpac.

El modelo HR005GZ no incluye cargador ni batería.



**XGT**

**BL MOTOR**

**40V** **XPT** **AFT** **AWA** **AVT** **CM 1**

**Rotomartillo electro-neumático inalámbrico**  
**HR008GM201 / Z** 30mm (1-3/16") SDS PLUS

Energía de impacto	3.9 J
Capacidad	Concreto con broca TCT: 30 mm (1-3/16") metal: 13 mm (1/2") madera: 32 mm (1-1/4")
Golpes por minuto	0 - 4,500gpm
Velocidad sin carga	0 - 840rpm
Dimensiones (LxAxA)	396 x 97 x 242 mm (15-5/8 x 3-13/16 x 9-1/2")
Peso neto	5.2 - 6.8kg (11.5 - 15.0 lbs.)

● Empuñadura lateral, tope de profundidad,  
HR008GM201: cargador DC40RA, batería BL4040 4.0Ah (2pz)



El modelo HR008GZ no incluye cargador ni batería.



**XGT**

**BL MOTOR**

**40V** **XPT** **AVT** **CM 2** **CM 1**

**Rotomartillo electro-neumático inalámbrico**  
**HR003GM201 / Z** 28mm (1-1/8") SDS PLUS

Energía de impacto	2.8J
Capacidad	Concreto/Acero/Madera: 28/13/32mm (1-1/8/1/2/1-1/4") Broca/Broca diamante (t. seco): 54 / 65mm (2-1/8/2-9/16")
Golpes por minuto	0 - 5,000gpm
Velocidad sin carga	0 - 980rpm
Dimensiones (LxAxA)	c/BL4040: 373 x 102 x 238mm (14-3/4 x 4 x 9-3/8")
Peso neto	3.9 - 4.6kg (8.6 - 10.1 lbs.)

● Empuñadura lateral, tope de profundidad, paño, grasa, gancho.  
HR003GM201: cargador DC40RA, batería BL4040 4.0Ah (2pz), estuche Makpac.

El modelo HR003GZ no incluye cargador ni batería.



**XGT**

**BL MOTOR**

**40V** **XPT** **AFT** **AWA** **CM 1**

**Rotomartillo electro-neumático inalámbrico**  
**HR007GM201 / Z** 28mm (1-1/8") SDS-PLUS

Energía de impacto	4.0J
Capacidad	Mampostería: 28 mm (1-1/8")
Golpes por minuto	0 - 5,000gpm
Velocidad sin carga	0 - 980rpm
Dimensiones (LxAxA)	c/BL4025: 458 x 101 x 234mm (18 x 4 x 9-1/4")
Peso neto	3.8 - 4.8kg (8.4 - 10.6lbs.)

● Empuñadura lateral, tope de profundidad, grasa.  
HR007GM201: cargador DC40RA, batería BL4040 4.0Ah (2pz), estuche plástico

El modelo HR007GZ no incluye cargador ni batería.



**XGT X2**  
**80V<sub>max</sub>**

**BL MOTOR**

**40V** **BL** **AWA** **AVT** **SOFT** **XPT** **CM 1**

**Martillo de demolición inalámbrico**  
**HM003GZ01** 18mm (11/16") SDS-MAX

Energía de impacto	20.4 J
Golpes por minuto	950 - 1,900gpm
Dimensiones (LxAxA)	c/BL4040: 574 x 146 x 324mm (22-5/8 x 5-3/4 x 12-3/4")
Peso neto	12.0 - 14.4 kg (26.5 - 31.7 lbs.)

● Empuñadura lateral, grasa, paño

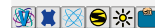

No incluye cargador ni batería.



**XGT**

**BL MOTOR**

**40V** **BL** **AWA** **AVT** **SOFT** **XPT** **CM 1**

**Martillo de demolición inalámbrico**  
**HM001GM202 / Z** 18mm (11/16") SDS-MAX

Energía de impacto	9.4 J
Golpes por minuto	0 - 2,650gpm
Dimensiones (LxAxA)	c/BL4040: 495 x 112 x 257mm (19-1/2 x 4-3/8 x 10-1/8") c/BL4025: 480 x 112 x 257mm (18-7/8 x 4-3/8 x 10-1/8")
Peso neto	6.3 - 7.1 kg (13.9 - 15.7 lbs.)

● Empuñadura lateral, grasa,  
HM001GM202: cargador DC40RA, batería BL4040 4.0Ah (2pz), maletín de plástico



El modelo HM001GZ no incluye cargador ni batería.



**XGT**

**BL MOTOR**

**40V** **BL** **XPT** **ADT** **CM 1**

**Taladro angular inalámbrico**  
**DA001GM101 / Z** 13mm (1/2")

Capacidad	Acero: 13mm (1/2") Madera: broca autoalimentada: 65mm (2-9/16")
Capacidad de sujeción	2 - 13 mm (1/16 - 1/2")
Velocidad sin carga	0 - 1,500rpm
Torque máximo	55 N·m (487 in.lbs)
Dimensiones (LxAxA)	491 x 128 x 199 mm (19-3/8 x 5 x 7-7/8")
Peso neto	5.3 - 6.2 kg (11.7 - 13.7 lbs.)

● Llave de broquero, llave allen, empuñadura lateral, gancho  
DA001GM101: cargador DC40RA, batería BL4040 4.0Ah (1pz)



El modelo DA001GZ no incluye cargador ni batería.



**XGT X2**  
**80V<sub>max</sub>**

**BL MOTOR**

**40V** **BL** **AFT** **XPT** **WG** **CM 1**

**Cortadora inalámbrica**  
**CE001GZ01** 355 mm (14")

Diámetro de disco	355 mm (14")
Máx. capacidad de corte	127 mm (5")
Velocidad sin carga	5,300rpm
Dimensiones (LxAxA)	786 x 272 x 433mm (31 x 10-3/4 x 17")
Peso neto	12.3 - 12.9 kg (27.2 - 28.5 lbs.)

● Brida, conector para manguera (toma de agua) disco de diamante segmentado  
No. parte D-56998



No incluye cargador ni batería.



**125N.m**  
**40V** **BL XPT AFT**  
DF001GM201 / Z 13mm(1/2")

**Atornillador taladro inalámbrico**

**DF001GM201 / Z** 13mm(1/2")

<b>Capacidad</b>	Acero: 20mm (13/16") Madera (broca Auger): 50mm (2") Madera (broca autoalimentada): 76mm (3") Madera (sierra de agujero): 152mm (6")
<b>Capacidad de sujeción</b>	1.5 - 13mm (1/16 - 1/2")
<b>Velocidad sin carga</b>	Alto/Bajo: 0 - 2,600 / 0 - 650rpm
<b>Torque Máximo</b>	Fuerte / Suave: 140 / 68N.m (1,240 / 600in.lbs)
<b>Máx.torque de bloqueo</b>	125N.m (1,100 in.lbs.)
<b>Dimensiones (LxAxA)</b>	c/BL4025: 181x 86 x 275mm (7-1/8x3-3/8x10-7/8") c/BL4040: 181 x 86 x 282mm (7-1/8x3-3/8x11-1/8")
<b>Peso</b>	2.7 - 3kg (5.9 - 6.6lbs)

● Empuñadura lateral, clip para cinturón, punta(+/-), porta puntas.  
DF001GM201: cargador DC40RA, batería BL4040 4.0Ah (2pz), estuche Makpac.

El modelo DF001GZ no incluye cargador ni batería.



**65N.m**  
**40V** **BL XPT**  
DF002GA201 / Z 13mm(1/2")

**Atornillador taladro inalámbrico**

**DF002GA201 / Z** 13mm(1/2")

<b>Capacidad</b>	Acero: 13mm (1/2") Madera: 38mm (1-1/2")
<b>Capacidad de sujeción</b>	1.5 - 13mm (1/16 - 1/2")
<b>Velocidad sin carga</b>	Alto / Bajo: 0 - 2,200 / 0 - 600rpm
<b>Torque Máximo</b>	Fuerte / Suave: 64 / 30N.m (570 / 270in.lbs)
<b>Máx.torque de bloqueo</b>	65N.m (580 in.lbs.)
<b>Dimensiones (LxAxA)</b>	c/BL4025: 170 x 86 x 265mm (6-11/16x3-3/8x10-3/8") c/BL4040: 170 x 86 x 290mm (6-11/16x3-3/8x11-3/8")
<b>Peso</b>	1.9 - 2.8kg (4.2 - 6.2lbs)

● Punta(+/-), clip para cinturón.  
DF002GA201: cargador DC40RC, batería BL4020 2.0Ah (2pz)  
El modelo DF002GZ no incluye cargador ni batería.

El modelo DF002GZ no incluye cargador ni batería.



**125N.m**  
**40V** **BL XPT AFT**  
HP001GM201 / Z 13mm(1/2")

**Rotomartillo inalámbrico**

**HP001GM201 / Z** 13mm(1/2")

<b>Capacidad</b>	Metal: 20mm(13/16") Madera(broca Auger):50mm(2") Madera (broca autoalimentada): 76mm (3") Madera (sierra de agujero): 152mm (6")
<b>Capacidad de sujeción</b>	1.5 - 13mm (1/16 - 1/2")
<b>Velocidad sin carga</b>	Alto / Bajo: 0 - 2,600 / 0 - 650rpm
<b>Torque Máximo</b>	Fuerte / Suave: 140 / 68N.m (1,240 / 600in.lbs)
<b>Máx. torque de bloqueo</b>	125N.m (1,100 in.lbs.)
<b>Dimensiones (LxAxA)</b>	c/BL4025: 182 x 86 x 275mm (7-1/8 x3-3/8 x10-7/8") c/BL4040: 182 x 86 x 282mm (7-1/8 x3-3/8 x11-1/8")
<b>Peso</b>	2.7 - 3kg (5.9 - 6.7 lbs.)

● Tope de profundidad, empuñadura lateral, clip para cinturón, punta (+/-), portapuntas.  
HP001GM201: cargador DC40RA, batería BL4040 4.0Ah (2pz), estuche Makpac.

El modelo HP001GZ no incluye cargador ni batería.



**65N.m**  
**40V** **BL XPT**  
HP002GA201 / Z 13mm(1/2")

**Rotomartillo inalámbrico**

**HP002GA201 / Z** 13mm(1/2")

<b>Capacidad</b>	Metal: 13mm (1/2") Madera: 38mm (1-1/2") Mampostería: 13mm (1/2")
<b>Capacidad de sujeción</b>	1.5 - 13mm (1/16 - 1/2")
<b>Velocidad sin carga</b>	Alto / Bajo: 0 - 2,200 / 0 - 600rpm
<b>Torque Máximo</b>	Fuerte / Suave: 64 / 30N.m (570 / 270in.lbs)
<b>Máx.torque de bloqueo</b>	65N.m (580in.lbs)
<b>Dimensiones (LxAxA)</b>	c/BL4025: 180 x 86 x 265mm (7-1/8 x3-3/8 x10-3/8") c/BL4040: 180 x 86 x 290mm (7-1/8 x3-3/8 x11-3/8")
<b>Peso</b>	2.0 - 2.9kg (4.4 - 6.4 lbs.)

● Punta (+/-), clip para cinturón  
HP002GA201: cargador DC40RC, batería BL4020 2.0Ah (2pz)

El modelo HP002GZ no incluye cargador ni batería.



**220N.m**  
**40V** **BL XPT**  
TD001GM201 / Z Hex 6.35mm(1/4")

**Atornillador de impacto inalámbrico**

**TD001GM201 / Z** Hex 6.35mm(1/4")

<b>Capacidad</b>	Tornillo: M4 - M8 (5/32 - 5/16") Tornillo estándar: M5 - M16 (3/16 - 5/8") Tornillo de alta resistencia: M5 - M14 (3/16 - 9/16") Tornillo grueso (en longitud): 22-125mm (7/8 - 4-7/8")
<b>Velocidad sin carga</b>	Máx./Fuerte/Med/Suave:0-3,700/3,200/2,100/1,100rpm
<b>Impactos por minuto</b>	Máx./Fuerte/Med/Suave:0-4,400/3,600/2,600/1,100
<b>Torque Máximo</b>	Fuerte/Med/Suave: 170/50/20N.m (1,510/440/180in.lbs)
<b>Máx. torque de bloqueo</b>	220N.m (1,950 in.lbs)
<b>Dimensiones (LxAxA)</b>	c/BL4025: 120 x 86 x 245mm (4-3/4 x 3-3/8 x 9-5/8")
<b>Peso</b>	1.7 - 2.0kg (3.7 - 4.4 lbs.)

● Punta phillips, clip para cinturón.  
TD001GM201: cargador DC40RA, batería BL4040 4.0Ah (2pz), estuche Makpac.

El modelo TD001GZ no incluye cargador ni batería.



**1,800N.m**  
**40V** **BL XPT**  
TW001GM201 / Z 19mm(3/4")

**Llave de impacto inalámbrica**

**TW001GM201 / Z** 19mm(3/4")

<b>Capacidad de fijación</b>	Tornillo estándar: M12 - M36 (1/2 - 1-7/16") Tornillo de alta resistencia: M10-M27 (3/8 - 1-1/16") 19mm (3/4")
<b>Cuadro</b>	Máx./Fuerte/Med/Suave:0-1,800 / 0-1,400 / 1,150 / 950rpm
<b>Velocidad sin carga</b>	Máx./Fuerte/Med/Suave:0-2,500 / 2,400 / 2,200 / 1,900
<b>Impactos por minuto</b>	Máx./Fuerte/Med/Suave:1,800N.m (1,330ft.lbs.)
<b>Máx. torque de bloqueo</b>	1,800N.m (1,330ft.lbs.)
<b>Dimensiones (LxAxA)</b>	c/BL4025: 217x94x297mm(8-1/2x3-11/16x11-3/4") c/BL4040: 217x94x303mm(8-1/2x3-11/16x11-7/8")
<b>Peso</b>	3.9 - 4.2kg (8.6 - 9.3lbs.)

● Clip para cinturón.  
TW001GM201: cargador DC40RA, batería BL4040 4.0Ah (2pz), estuche Makpac.

El modelo TW001GZ no incluye cargador ni batería.



**760N.m**  
**40V** **BL XPT**  
TW008GM201 / D201 / Z 12.7mm(1/2")

**Llave de impacto inalámbrico**

**TW008GM201 / D201 / Z** 12.7mm(1/2")

<b>Capacidad de fijación</b>	Tornillo estándar: M10 - M24 (3/8 - 1") Tornillo de alta resistencia: M10 - M16 (3/8 - 5/8")
<b>Cuadro</b>	12.7mm (1/2")
<b>Máx./Fuerte/Med/Suave</b>	0 - 2,300 / 1,900 / 1,200 / 600rpm
<b>Impactos por minuto</b>	Máx./Fuerte/Med/Suave: 0 - 2,900 / 2,700 / 1,900 / 1,200
<b>Máx. torque de bloqueo</b>	760 N.m (540ft. lbs.)
<b>Dimensiones (LxAxA)</b>	c/BL4025: 170 x 86 x 285mm (6-11/16 x 3-3/8 x 11-1/4")
<b>Peso</b>	2.7 - 3.3kg (6.0 - 7.3lbs.)

● Clip para cinturón.  
TW008GM201: cargador DC40RA, batería BL4040 4.0Ah (2pz), estuche Makpac.  
TW008GD201: cargador DC40RA, batería BL4025 2.5Ah (2pz), estuche Makpac.

El modelo TW008GZ no incluye cargador ni batería.



**350N.m**  
**40V** **BL XPT**  
TW005GD201 / Z 12.7mm(1/2")

**Llave de impacto inalámbrico**

**TW005GD201 / Z** 12.7mm(1/2")

<b>Capacidad de fijación</b>	Tornillo estándar: M10 - M20 (3/8 - 3/4") Tornillo de alta resistencia: M10 - M16 (3/8 - 5/8")
<b>Cuadro</b>	12.7mm (1/2")
<b>Máx./Fuerte/Med/Suave</b>	0-3,200 / 2,600 / 1,800 / 1,000rpm
<b>Impactos por minuto</b>	Máx./Fuerte/Med/Suave:0-4,000 / 3,400 / 2,600 / 1,800
<b>Máx. torque de bloqueo</b>	350N.m (260ft.lbs.)
<b>Dimensiones (LxAxA)</b>	c/BL4025: 144 x 86 x 248mm (5-5/8 x3-3/8 x 9-3/4") c/BL4040: 144 x 86 x 253mm (5-5/8 x 3-3/8 x 10")
<b>Peso</b>	1.9-2.2kg (4.2-4.9lbs.)

● Clip para cinturón.  
TW005GD201: cargador DC40RA, batería BL4025 2.5Ah (2pz), estuche Makpac.

El modelo TW005GZ no incluye cargador ni batería.



**40V** **BL XPT**  
PB002GM201 / Z 127 x 127mm (5 x 5")

**Sierra de banda portátil inalámbrica**

**PB002GM201 / Z** 127 x 127mm (5 x 5")

<b>Capacidad</b>	Pieza redonda (diá): 127mm (5") Piezas rectangulares sin base: 127 x 127mm (5 x 5") 0 - 3.2 m/min (0 - 630 ft/min)
<b>Velocidad de cinta</b>	0 - 3.2 m/min (0 - 630 ft/min)
<b>Medidas de cinta</b>	Longitud: 1,140mm (45") Ancho: 13mm (1/2")
<b>Dimensiones (LxAxA)</b>	510 x 218 x 314mm (20 x 8-5/8 x 12-3/8")
<b>Peso neto</b>	6.6 - 7.8kg (14.6 - 17.2 lbs.)

● Sierra de banda, llave hex  
PB002GM201: cargador DC40RA batería BL4040 4.0Ah (2pz)

El modelo PB002GZ no incluye cargador ni batería.

## ESMERILADORA ANGULAR INALÁMBRICA



**Tecnología de protección extrema**

Esta tecnología provee protección contra polvo y gotas de agua al trabajar con la esmeriladora en el exterior.



### Motor sin carbones

Energía más eficiente que los motores con escobillas. Permite menor pérdida de energía causada por la fricción, de esta manera incrementamos la cantidad de trabajo realizado con una carga completa de batería.

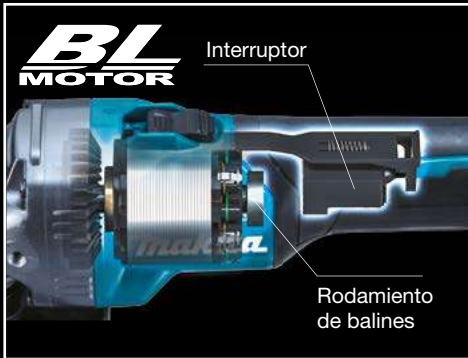

Alimentado por una batería de iones de litio XGT de 40Vmax



**Dial de control de velocidad variable 3,000 - 8,500 RPM**

Adapta la velocidad a tu aplicación



	Velocidad sin carga (RPM)	Corte/Desbaste	Esmerilado/Esmerialdo de acabado	Eliminación de óxido/ Eliminación de pintura	Pulido de acero inoxidable
1	3,000				✓
2	4,500			✓	✓
3	6,000		✓	✓	✓
4	7,500		✓		
5	8,500	✓			

**Interruptor deslizable**



**Interruptor de paleta**

### Nueva cubierta de disco sin herramientas (estilo de palanca deslizable)

Permite un rápido y fácil ajuste del ángulo y la instalación ó eliminación de la cubierta del disco.

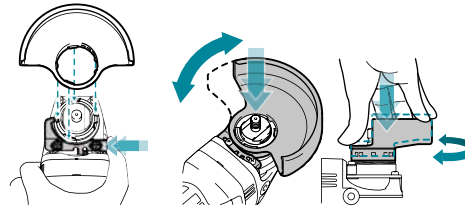

DIÁMETRO DE DISCO  
**115mm**  
4-1/2"

Se activa después de que la herramienta se apaga repentinamente. La función de bloqueo evita que el interruptor se accione accidentalmente.



### AFT Tecnología de detección de retroalimentación

Si la velocidad baja repentinamente por causa de un atascamiento accidental del disco, la función AFT apaga la herramienta para proteger al usuario.



### Sistema de encendido inalámbrico automático



Sistema de encendido inalámbrico automático, utiliza la tecnología Bluetooth® para comunicación inalámbrica de encendido y apagado entre la herramienta y la aspiradora.



**40V** **BL XPT AFT** **AWS** **CM 1**

**Esmeriladora angular inalámbrica**  
**GA038GM201 / Z** 230mm (9")

Diámetro del disco	230mm (9")
Diámetro del eje	22.23mm (7/8")
Velocidad sin carga	6,600rpm
Circunferencia de parte de agarre	154mm
Dimensiones (LxAxA)	499 x 250 x 180mm (19-5/8 x 9-7/8 x 7-1/8")
Peso	4.6 - 5.2kg (10.1 - 11.5lbs.)

● Disco de desbaste, guarda, empuñadura lateral, llave de tuercas  
GA038GM201: cargador DC40RA, batería BL4040 4.0Ah (2pz), estuche Makpac.

El modelo GA038GZ no incluye cargador ni batería.



**40V** **BL XPT AFT** **AWS** **CM 1**

**Esmeriladora angular inalámbrica**  
**GA037GM201 / Z** 180mm (7")

Diámetro del disco	180mm (7")
Diámetro del eje	22.23mm (7/8")
Velocidad sin carga	7,800rpm
Circunferencia de parte de agarre	154mm
Dimensiones (LxAxA)	499 x 200 x 180mm (19-5/8 x 7-7/8 x 7-1/8")
Peso	4.4 - 5.2kg (9.7 - 11lbs.)

● Disco de desbaste, guarda, empuñadura lateral, llave de tuercas  
GA037GM201: cargador DC40RA, batería BL4040 4.0Ah (2pz), estuche Makpac.

El modelo GA037GZ no incluye cargador ni batería.



**40V** **BL XPT ADT** **CM 3** **CM 1**

**Esmeriladora inalámbrica**  
**GA004GM201 / Z** 115mm (4-1/2")

Diámetro del disco	115mm (4-1/2")
Diámetro del eje	22.23mm (7/8")
Velocidad sin carga	3,000 - 8,500rpm
Dimensiones (LxAxA)	c/BL4025: 398 x 130 x 156mm (15-5/8 x 5-1/8 x 6-1/8") c/BL4040: 410 x 130 x 168mm (16-1/8 x 5-1/8 x 6-5/8")
Peso neto	2.9 - 3.5kg (6.4 - 7.7lbs.)

● Disco de desbaste, guarda, empuñadura lateral, llave de tuercas  
GA004GM201: cargador DC40RA, batería BL4040 4.0Ah (2x), estuche Makpac.

El modelo GA004GZ no incluye cargador ni batería.



**40V** **BL XPT AFT** **AWS** **CM 3** **CM 1**

**Esmeriladora angular inalámbrica**  
**GA022GM201 / Z** 115mm (4-1/2")

Diámetro del disco	115mm (4-1/2")
Diámetro del eje	22.23mm (7/8")
Velocidad sin carga	3,000 - 8,500rpm
Dimensiones (LxAxA)	c/BL4025: 413 x 130 x 156mm (16-1/4 x 5-1/8 x 6-1/8") c/BL4040: 425 x 130 x 168mm (16-3/4 x 5-1/8 x 6-5/8")
Peso neto	3.0 - 3.6kg (6.6 - 7.9lbs.)

● Disco de desbaste, guarda, empuñadura lateral, llave de tuercas  
GA022GM201: cargador DC40RA, batería BL4040 4.0Ah (2pz), estuche Makpac.

El modelo GA022GZ no incluye cargador ni batería.



**40V** **BL XPT ADT** **CM 3** **CM 1**

**Esmeriladora angular inalámbrica**  
**GA012GM201 / Z** 115mm (4-1/2")

Diámetro del disco	115mm (4-1/2")
Diámetro del eje	22.23mm (7/8")
Velocidad sin carga	8,500rpm
Dimensiones (LxAxA)	c/BL4025: 398 x 130 x 156mm (15-5/8 x 5-1/8 x 6-1/8") c/BL4040: 410 x 130 x 168mm (16-1/8 x 5-1/8 x 6-5/8")
Peso neto	3.0 - 3.6kg (6.6 - 7.9lbs.)

● Disco de desbaste, guarda, empuñadura lateral, llave de tuercas  
GA012GM201: cargador DC40RA, batería BL4040 4.0Ah (2pz), estuche Makpac.

El modelo GA012GZ no incluye cargador ni batería.



**40V** **BL XPT AFT** **AWS** **CM 3** **CM 1**

**Esmeriladora angular inalámbrica**  
**GA028GM201 / Z** 115mm (4-1/2")

Diámetro del disco	115mm (4-1/2")
Diámetro del eje	22.23mm (7/8")
Velocidad sin carga	3,000 - 8,500rpm
Dimensiones (LxAxA)	c/BL4025: 413 x 130 x 156mm (16-1/4 x 5-1/8 x 6-1/8") c/BL4040: 425 x 130 x 168mm (16-3/4 x 5-1/8 x 6-5/8")
Peso neto	3.0 - 3.6kg (6.6 - 7.9lbs.)

● Disco de desbaste, guarda, empuñadura lateral, llave de tuercas  
GA028GM201: cargador DC40RA, batería BL4040 4.0Ah (2pz), estuche Makpac.

El modelo GA028GZ no incluye cargador ni batería.



**40V** **BL XPT AFT** **AWS** **CM 1**

**Esmeriladora inalámbrica**  
**GA043GM202 / Z01** 115mm (4-1/2")

Diámetro del disco	115mm (4-1/2")
Diámetro del eje	22.23mm (7/8")
Velocidad sin carga	3,000 - 8,500rpm
Dimensiones (LxAxA)	366 x 130 x 147mm (14-3/8 x 5-1/8 x 5-3/4")
Peso neto	3.0 - 5.4 kg (6.6 - 11.9 lbs.)

● Disco de desbaste, guarda, empuñadura lateral, llave de tuercas  
GA043GM202: cargador DC40RA, batería BL4040 4.0Ah (2pz)

El modelo GA043GZ01 no incluye cargador ni batería.



**40V** **BL XPT** **AFT**

**Cortadora de metal inalámbrica**  
**CS002GZ** 185mm (7-1/4")

Diámetro del disco	185mm (7-1/4")
Max. capacidad de corte	0°: 67mm (2-5/8")
Velocidad sin carga	3,500rpm
Dimensiones (LxAxA)	350 x 232 x 270mm (13-3/4 x 9-1/8 x 10-5/8")
Peso neto	4.3 - 4.9 kg (9.5 - 10.8 lbs.)

● Disco TCT, llave hex, lentes de seguridad

No incluye cargador ni batería.



**40V** **BL XPT**

**Pulidora de doble acción inalámbrica**  
**PV001GM101 / Z** 180 mm (7")

Diámetro de la almohadilla	165 mm (6-1/2")
Capacidad de la almohadilla	180 mm (7")
Velocidad sin carga	0 - 2,200rpm Dial: 600 - 2,200
Dimensiones (LxAxA)	496 x 196 x 195mm (19-1/2 x 7-3/4 x 7-5/8")
Peso neto	3.0 - 4.4 kg (6.6 - 9.7 lbs.)

● Llave hexagonal, almohadilla, empuñadura  
PV001GM101: cargador DC40RA, batería BL4040 4.0Ah (2pz)

El modelo PV001GZ no incluye cargador ni batería.

**XGT**



**40V** **BL** **AWS** **DXT** **CM 1**

**Sierra de inglete telescópica inalámbrica**

**LS003GZ** 305mm (12")

Diámetro del disco	305mm (12")
Ángulo de inglete	60° Izquierda / 60° Derecha
Ángulo de biselado	48° Izquierda / 48° Derecha
Máx. capacidad de corte	90° inglete: 107 x 363 mm (4-1/4 x 14-1/4") 45° inglete izq / der: 107 x 255mm (4-1/4 x 10")
Velocidad sin carga	3,600rpm
Dimensiones (LxAxA)	898 x 690 x 725mm (35-1/4 x 27-1/4 x 28-1/2")
Peso neto	30.5 - 31.1 kg (67.2 - 68.6 lbs.)

● Disco de carburo de tungsteno TCT, bolsa para polvo, regla triangular, tornillo de banco vertical, llave hex.



No incluye cargador ni batería.

**XGT**



**40V** **BL** **AWS** **DXT** **CM 1**

**Sierra de inglete telescópica inalámbrica**

**LS004GZ** 260mm (10-1/4")

Diámetro del disco	260mm (10-1/4")
Ángulo de inglete	60° Izquierda / 60° Derecha
Ángulo de biselado	48° Izquierda / 48° Derecha
Máx. capacidad de corte	90° inglete: 91 x 279mm (3-5/8 x 11") 45° inglete izq / der: 91 x 197mm (3-5/8 x 7-3/4")
Velocidad sin carga	3,600rpm
Dimensiones (LxAxA)	805 x 644 x 660mm (31-1/4 x 25-3/8 x 26")
Peso neto	26.6 - 27.2kg (58.6 - 60.0lbs.)

● Disco de carburo de tungsteno TCT, bolsa para polvo, regla triangular, tornillo de banco vertical, llave hex.



No incluye cargador ni batería.

**XGT**



**40V** **BL** **XPT** **AWS** **CM 1**

**Sierra de mango trasero inalámbrica**

**RS002GZ** 260mm (10-1/4")

Diámetro del disco	260mm (10-1/4")
Max. capacidad de corte	90°: 95mm (3-3/4") 45°: 70mm (2-3/4") 56°: 54.5mm (2-1/8")
Velocidad sin carga	4,000rpm
Dimensiones (LxAxA)	489 x 193 x 309mm (19-1/4 x 7-5/8 x 12-1/8")
Peso neto	5.7 - 6.3kg (13.0 - 13.9lbs.)

● Disco de carburo de tungsteno TCT, llave.



No incluye cargador ni batería.

**XGT**



**40V** **BL** **XPT** **ADT** **CM 1**

**Sierra de mango trasero inalámbrica**

**RS001GM101 / Z** 185mm (7-1/4")

Diámetro del disco	185mm (7-1/4")
Max. capacidad de corte	90°: 65mm (2-9/16") 45°: 45mm (1-3/4") 53°: 38mm (1-1/2")
Velocidad sin carga	6,400rpm
Dimensiones (LxAxA)	446 x 196 x 270mm (17-1/2 x 7-3/4 x 10-5/8")
Peso neto	5.1-5.7kg (11.2-12.6lbs.)

● Disco de sierra, llave hex.  
RS001GM101: cargador DC40RA, batería BL4040 4.0Ah (1pz).



El modelo RS001GZ no incluye cargador ni batería.

**XGT**



**40V** **BL** **XPT** **AWS** **CM 1**

**Sierra circular inalámbrica**

**HS011GZ** 260mm (10-1/4")

Diámetro del disco	260 - 270mm (10-1/4 - 10-5/8")
Max. capacidad de corte	0°: 97 - 101 mm (3-13/16 - 4") 45°: 68 - 71 mm (2-11/16 - 2-13/16") 60°: 48 - 51 mm (1-7/8 - 2")
Velocidad sin carga	3,500rpm
Dimensiones (LxAxA)	453 x 196 x 336mm (17-7/8 x 7-3/4 x 13-1/4")
Peso neto	5.5 - 6.7kg (12.1 - 14.8 lbs.)

● Disco de sierra TCT, boquilla para polvo, llave hex



No incluye cargador ni batería.

**XGT**



**40V** **BL** **CM 1**

**Sierra circular inalámbrica**

**HS010GT201 / Z** 235 mm (9-1/4")

Diámetro del disco	235 mm (9-1/4")
Max. capacidad de corte	0°: 85 mm (3-3/8") 45°: 61 mm (2-3/8") 60°: 41 mm (1-5/8")
Velocidad sin carga	4,000rpm
Dimensiones (LxAxA)	430 x 224 x 316 mm (17 x 8-7/8 x 12-1/2")
Peso neto	5.5 - 6.1 kg (12.1 - 13.4 lbs.)

● Disco de sierra TCT, boquilla para polvo, llave hex, regla guía.  
HS010GT201: cargador DC40RA, batería BL4050 5.0Ah (2pz)



El modelo HS010GZ no incluye cargador ni batería.

**XGT**



**40V** **BL** **XPT** **ADT** **AWS** **CM 1**

**Sierra circular inalámbrica**

**HS003GM201 / Z** 190 / 185mm (7-1/2 / 7-1/4")

Diámetro del disco	190 / 185mm (7-1/2 / 7-1/4")
Max. capacidad de corte	90°: 68.5 / 66mm (2-11/16 / 2-5/8") 45°: 47.5 / 45.5mm (1-7/8 / 1-13/16") 56°: 35.5 / 34mm (1-3/8 / 1-5/16")
Velocidad sin carga	6,000rpm
Dimensiones (LxAxA)	c/BL4025: 316 x 200 x 290mm (12-1/2x7-7/8x11-3/8")
Peso neto	4.1 - 4.4kg (9.0 - 9.7lbs.)

● Disco de sierra TCT, boquilla para polvo, llave hex.  
HS003GM201: cargador DC40RA, batería BL4040 4.0Ah (2pz), estuche Makpac.

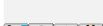

**XGT**



**40V** **BL** **XPT** **ADT** **AWS** **CM 1**

**Sierra circular inalámbrica**

**HS004GZ** 190/185mm (7-1/2 / 7-1/4")

Diámetro del disco	190 / 185mm (7-1/2 / 7-1/4")
Max. capacidad de corte	90°: 62.5 / 60mm (2-7/16 / 2-3/8") 45°: 44.5 / 43mm (1-3/4 / 1-11/16") 48°: 42 / 41mm (1-5/8 / 1-5/8")
Velocidad sin carga	6,000rpm
Dimensiones (LxAxA)	c/BL4025: 322x210x290mm(12-5/8 x 8-1/4 x 11-3/8") c/BL4040: 337x210x290mm (13-1/4 x 8-1/4 x 11-3/8")
Peso neto	4.4 - 4.7kg (9.7 - 10.4lbs.)

● Disco de sierra TCT, boquilla para polvo, llave hex, regla guía.



No incluye cargador ni batería.

**XGT**



**40V** **BL** **XPT** **AWS** **CM 1**

**Sierra circular de incisión inalámbrica**

**SP001GZ** 165mm (6-1/2")

Diámetro del disco	165mm (6-1/2")
Max. capacidad de corte	90°: 56 mm (2-3/16") 45°: 40 mm (1-9/16") 48°: 38 mm (1-1/2")
Velocidad sin carga	2,500 - 4,900rpm
Dimensiones (LxAxA)	347 x 221 x 271mm (13-5/8 x 8-3/4 x 10-5/8")
Peso neto	4.4 - 5.0kg (9.7 - 11.0lbs.)

● Disco de carburo de tungsteno TCT, llave hex.



No incluye cargador ni batería.



**XGT**

NUEVO



JV001GM201  
JV001GD201

CONTIENE 2 BATERÍAS

40V **BL MOTOR XPT SOFT NOLOAD**

**Sierra caladora inalámbrica**

**JV001GM201 / GD201 / GZ** 26 mm (1")

Longitud de corte	26 mm (1")
Máx. capacidad de corte	Madera: 135 mm (5-5/16") Aluminio: 20 mm (13/16")
Carreras por minuto	800 - 3,500
Tipo de vástago	Bayoneta
Dimensiones (LxAxA)	269 x 84 x 189 mm (10-5/8 x 3-5/16 x 7-7/16")
Peso neto	2.6 - 2.9 kg (5.7 - 6.4 lbs.)

- Seguela, cubierta de base, boquilla para polvo, llave hex, dispositivo anti-astillas
- JV001GM201: cargador DC40RA, batería BL4040 4.0Ah (2pz)
- JV001GD201: cargador DC40RA, batería BL4025 2.5Ah (2pz)



El modelo JV001GZ no incluye cargador ni batería

**XGT**

NUEVO



JR002GM201

CONTIENE 2 BATERÍAS

40V **BL MOTOR XPT AVT**

**Sierra recíproca inalámbrica**

**JR002GM201 / Z** 32mm (1-1/4")

Longitud de recorrido	32mm (1-1/4")
Carreras por minuto	0 - 3,000
Max. carreras por minuto	1,000 - 3,000
Capacidad	Madera: 255 mm (10") Tubo: 130 mm (5-1/8")
Dimensiones (LxAxA)	424 x 97 x 217 mm (16-3/4 x 3-13/16 x 8-1/2")
Peso neto	4.6 - 5.8 kg (10.1 - 12.8 lbs.)

- Juego de seguetas
- JR002GM201: cargador DC40RA, batería BL4040 4.0Ah (2pz)



El modelo JR002GZ no incluye cargador ni batería

**XGT**

NUEVO



JR001GM201

CONTIENE 2 BATERÍAS

40V **BL MOTOR XPT**

**Sierra recíproca inalámbrica**

**JR001GM201 / Z** 32mm (1-1/4")

Longitud de recorrido	32mm (1-1/4")
Carreras por minuto	Alto / Bajo: 0-3,000 / 0-2,300
Capacidad	Tubo: 130mm (5-1/8") Madera: 255mm (10")
Dimensiones (LxAxA)	c/BL4025: 457x88x233mm (18x3-1/2x9-1/8") c/BL4040: 472x88x239mm (18-5/8x3-1/2x9-3/8")
Peso neto	4.2 - 4.5kg (9.3 - 9.9 lbs.)

- Juego de seguetas B-015153, B-05044 y B-05038 (3x).
- JR001GM201: cargador DC40RA, batería BL4040 4.0Ah (2pz), maletín plástico.



El modelo JR001GZ no incluye cargador ni batería.

**XGT**

NUEVO



KP001GM201

CONTIENE 2 BATERÍAS

40V **AWS BL MOTOR XPT**

**Cepillo inalámbrico**

**KP001GM201 / Z** 82mm (3-1/4")

Ancho de cepillado	82mm (3-1/4")
Profundidad de cepillado	4mm (5/32")
Velocidad sin carga	15,000rpm
Cuchilla	82mm (3-1/4")
Dimensiones (LxAxA)	330 x 156 x 166mm (13 x 6-1/8 x 6-1/2")
Peso neto	3.7 - 4.9kg (8.2 - 10.8 lbs.)

- Cuchilla de cepilladora, conjunto de cuchilla, regla de guía, guía de profundidad, llave de tubo. KP001GM201: cargador DC40RA, batería BL4040 4.0Ah (2pz)



El modelo KP001GZ no incluye cargador ni batería

**XGT**

NUEVO



RT001GM201

CONTIENE 2 BATERÍAS



Estuche Makpac  
RT001GM201

40V **BL MOTOR**

**Recortadora inalámbrica**

**RT001GM201 / GZ04** 6.35mm (1/4")

Velocidad sin carga	10,000 - 31,000rpm
Ajuste de profundidad	Con la base recortadora: 0 - 40 mm (0 - 1-9/16") Con la base de inmersión: 0 - 35 mm (0 - 1-3/8")
Capacidad	Collet: 6.35mm (1/4")
Dimensiones (LxAxA)	124 x 89 x 197 mm (4-7/8 x 3-1/2 x 7-3/4")
Peso neto	2.2 - 2.5 kg (4.9 - 5.5 lbs.)

- Base recortadora, guía de recortadora, boquilla de polvo, montaje de guía recta, base inclinable base desplazada, base de inmersión
- RT001GM201: cargador DC40RA, batería BL4040 4.0Ah (2pz), estuche Makpac.



El modelo RT001GZ04 no incluye cargador ni batería.

**XGT**

NUEVO



40V **BL MOTOR XPT**

**Clavadora inalámbrica**

**FN001GZ** Ga18 15 - 40mm (5/8 - 1-5/8")

Capacidad	Longitud: 15-40mm (5/8 - 1-5/8") Calibre: Ga18
Capacidad del magazine	100
Calidad de disparo	Con BL4025: 4,000 (con una sola carga de batería)
Dimensiones (LxAxA)	c/BL4025: 265x83x244mm (10-3/8x3-1/4x9-5/8") c/BL4040: 271x100x244mm (10-5/8x3-15/16x9-5/8")
Peso	2.6 - 2.9kg (5.7 - 6.4lbs)

- Lentes de seguridad, adaptador, llave hex, clip para cinturón



No incluye cargador ni batería.

**XGT**

NUEVO



40V **BL MOTOR XPT**

**Clavadora inalámbrica**

**PT001GZ** Ga 23 15-35mm (5/8 - 1-3/8")

Capacidad	Longitud: 15, 18, 25, 30, 35 mm (5/8, 11/16, 1, 1-3/16, 1-3/8") Calibre: 23 Ga
Capacidad del magazine	120pcs
Dimensiones (LxAxA)	218 x 86 x 226mm (8-5/8 x 3-3/8 x 8-7/8")
Peso neto	2.4 - 3.0kg (5.3 - 6.6 lbs.)

- Lentes de seguridad, adaptador, llave hex, clip para cinturón



No incluye cargador ni batería

**XGT**

NUEVO



40V **BL MOTOR**

**Soplador de aire inalámbrico**

**AS001GA101 / Z**

Aplicaciones	Soplado, inflado, desinflado de cámaras de aire, piscina de juegos, limpieza de filtros de aire
Control de velocidad	Gatillo con velocidad variable
Volumen de aire	4 modos
Interruptor de bloqueo	Si
Dimensiones (LxAxA)	175 x 94 x 248 mm (6-7/8 x 3-11/16 x 9-3/4")
Peso	1.5 - 2.3 kg (3.3 - 5.1 lbs.)

- Clip para cinturón.
- AS001GA101: cargador DC40RC, batería BL4020 2.0Ah (1pz)

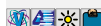

El modelo AS001GZ no incluye cargador ni batería.



**XGT**

**NUEVO**



**40V** **BL MOTOR XPT**  
**Vibrador de concreto inalámbrico**  
**VR003GM101 / Z** 32 mm (1-1/4")

Vibraciones por minuto	15,500 / 12,000
Cantidad de trabajo	Con batería BL4040: 45min / 60min
Diámetro del vibrador	32 mm (1-1/4")
Conjunto de eje flexible	1.2, 1.7, 2.4m (3.9, 5.6, 7.9 ft)
Dimensiones (LxAxA)	282 x 112 x 258 mm (11-1/8 x 4-3/8 x 10-1/8")
Peso neto	4.8 - 7.8kg (10.6 - 17.2 lbs.)

● Llave.  
VR003GM101: chicote de 1.2m, cargador DC40RA, batería BL4040 4.0Ah (1pz)

El modelo VR003GZ no incluye cargador ni batería

**XGT**

**NUEVO**



**40V** **BL MOTOR XPT**  
**Vibrador de concreto inalámbrico**  
**VR001GZ** 32 mm (1-1/4")

Vibraciones por minuto	15,500 / 12,000
Cantidad de trabajo	Con batería BL4040: 54min / 60min
Diámetro del vibrador	32 mm (1-1/4")
Conjunto de eje flexible	1.2, 1.7, 2.4m (3.9, 5.6, 7.9 ft)
Dimensiones (LxAxA)	282 x 112 x 258 mm (11-1/8 x 4-3/8 x 10-1/8")
Peso neto	4.8 - 7.8 kg (10.6 - 17.2 lbs.)

● Llave

No incluye cargador ni batería

**XGT**

**40V** **BL MOTOR ADT AFT WG** **CM 1**  
**Desbrozadora inalámbrica**  
**UR006GM101 / Z02**

Ancho de corte	Cuchilla de metal: 255mm (10") Cabezal c/ hilo nylon: 430mm (17") Cuchilla de plástico: 305 mm (12")
Velocidad sin carga	Cabezal c/ hilo nylon: (3 / 2 / 1): 0 - 5,500 / 0 - 5,000 / 0 - 4,600rpm
Tamaño del eje	M10 x 1.25 LH
Dimensiones (LxAxA)	1,815 x 677 x 540mm (71-1/2 x 26-3/4 x 21-1/4")
Peso	5.6 - 6.2kg (12.3 - 13.7lbs.)

● Lentes de seguridad, cabezal de corte nylon, bolsa de accesorios, llave hex, desatornillador, árnas  
UR006GM101: cuchilla de metal, cuchilla de plástico

Ninguno de los modelos incluye cargador ni batería.

**XGT**



**40V** **BL MOTOR ADT AFT WG** **CM 1**  
**Desbrozadora inalámbrica**  
**UR002GZ04**

Ancho de corte	Cuchilla de metal: 230mm (9") Cabezal c/ hilo nylon: 350mm (13-3/4") Disco de carburo TCT: 255mm (10") Cuchilla de plástico: 255mm (10")
Velocidad sin carga	Alto / Medio / Bajo: 0 - 6,500 / 5,300 / 3,500rpm
Tamaño del eje	M10 x 1.25 LH
Dimensiones (LxAxA)	1,735 x 630 x 500mm (68-1/4 x 24-3/4 x 19-3/4")
Peso	4.2 - 4.8kg (9.3 - 10.6lbs.)

● Lentes de seguridad, cabezal de corte nylon, bolsa de accesorios, llave hex, desatornillador, árnas

No incluye cargador ni batería.

**XGT X2**  
**80V max**



**40V** **BL MOTOR ADT AFT WG** **CM 1**  
**Desbrozadora inalámbrica**  
**UR012GZ02**

Ancho de corte	Cuchilla de metal: 255mm (10") Cabezal c/ hilo nylon: 480mm (18-7/8") Cuchilla recortadora: 270mm (8-7/8") Cuchilla de plástico: 305mm (12")
Velocidad sin carga	Cuchilla de metal: (3/2/1): 0-6,800 / 0-5,000 / 0-3,500rpm Cabezal c/hilo nylon: (3/2/1): 0-5,000 / 0-4,200 / 0-3,500rpm Cuchilla de plástico: (3/2/1): 0-6,800 / 0-5,000 / 0-3,500rpm
Tamaño del eje	M10 x 1.25 LH
Dimensiones (LxAxA) c/BL4050F:	1,790 x 680 x 590 mm (70-1/2x26-3/4x23-1/4")
Peso	8.0 - 9.3 kg (17.6 - 20.5 lbs.)

● Lentes de seguridad, cabezal de corte nylon, bolsa de accesorios, llave hex, desatornillador, árnas

No incluye cargador ni batería.

**XGT**

\*Consultar página 41 para accesorios opcionales



**40V** **BL MOTOR AFT WG** **CM 1**  
**Multiherramienta inalámbrica**  
**UX01GZ**

Velocidad sin carga	Alto: 0 - 9,700rpm Medio: 0 - 8,200rpm Bajo: 0 - 5,700 rpm
Dimensiones (LxAxA)	1,027 x 320 x 209mm (40-1/2 x 12-5/8 x 8-1/4")
Peso	4.1 - 4.7 kg (9.3 - 10.6 lbs.)

● Lentes de seguridad, árnas, llave hex, bolsa de accesorios.

No incluye cargador ni batería.

**XGT**



**40V** **BL MOTOR WG** **CM 1**  
**Cortasetos inalámbrico**  
**UH004GZ** 600mm (23-5/8")

Longitud de espada	600mm (23-5/8")
Máx. capacidad de corte	23.5mm (15/16")
Carreras por minuto	Alto / Medio / Bajo : 5,000 / 3,600 / 2,000
Dimensiones (LxAxA)	c/ BL4025: 1,123 x 225 x 199mm (44-1/2 x 8-7/8 x 7-7/8")
Peso	4.4 - 4.7kg (9.7 - 10.4lbs.)

● Lentes de seguridad, cuchilla, cubierta de cuchilla.

El modelo UB001GZ no incluye cargador ni batería.

**XGT**

**CONTIENE 2 BATERIAS**



**40V** **BL MOTOR WG** **CM 1**  
**Cortasetos inalámbrico**  
**UH006GD201 / Z** 600mm (23-5/8")

Longitud de espada	600mm (23-5/8")
Máx. capacidad de corte	25.0 mm (1")
Carreras por minuto	Alto / Medio / Bajo : 4,000 / 3,000 / 2,000
Dimensiones (LxAxA)	1,123 x 225 x 199 mm (44-1/2 x 8-7/8 x 7-7/8")
Peso	4.6 - 4.9 kg (10.1 - 10.8 lbs.)

● Lentes de seguridad, cuchilla, cubierta de cuchilla.  
UH006GD201: cargador DC40RA, batería BL4025 2.5Ah (2pz)

El modelo UH006GZ no incluye cargador ni batería.

**XGT**



**40V** **BL MOTOR WG** **CM 1**  
**Cortasetos inalámbrico**  
**UH008GZ** 600mm (23-5/8")

Longitud de espada	600mm (23-5/8")
Máx. capacidad de corte	21.5 mm (7/8")
Carreras por minuto	Alto / Medio / Bajo : 5,000 / 3,600 / 2,000
Dimensiones (LxAxA)	1,123 x 225 x 199 mm (44-1/2 x 8-7/8 x 7-7/8")
Peso	4.4 - 4.7 kg (9.7 - 10.4 lbs.)

● Lentes de seguridad, cuchilla, cubierta de cuchilla.

No incluye cargador ni batería.



**40V** **BL** **WG** **CM 1**

**Motosierra inalámbrica**  
**UC017GT101 / Z** 450 mm (18")

Longitud de la espada 450 mm (18")  
Paso de cadena 9.5mm (3/8")  
Calibre de la cadena 1.1 mm (0.043")  
Velocidad de la cadena 0 - 24.7 m/s (0 - 1,482 m/min) (0 - 4,862 FPM)  
Dimensiones (LxAxA) 446 x 237 x 274mm (17-1/2 x 9-3/8 x 10-3/4")  
Peso neto 6.0 - 6.5 kg (13.2 - 14.4 lbs.)

● Barra guía, cubierta de la barra guía, cadena, aceite lubricante, llave.  
UC017GT101: cargador DC40RA, batería BL5040F 5.0Ah (2pz)



**40V** **BL** **WG** **CM 1**

**Motosierra inalámbrica**  
**UC004GM103 / Z02** 350 mm (14")

Longitud de la espada 350 mm (14")  
Paso de cadena 9.5mm (3/8")  
Calibre de la cadena 1.1 mm (0.043")  
Velocidad de la cadena 0 - 24.8 m/s (0 - 1,490 m/min) (0 - 4,880 FPM)  
Dimensiones (LxAxA) 266 x 194 x 227 mm (10-1/2 x 7-5/8 x 8-15/16")  
Peso neto 3.8 - 4.7 kg (8.4 - 10.4 lbs.)

● Barra guía, cubierta de la barra guía, cadena, aceite lubricante, llave.  
UC004GM103: cargador DC40RA, batería BL4040 4.0Ah (1pz)



**40V** **BL** **WG** **CM 1**

**Motosierra inalámbrica**  
**UC003GM103 / Z02** 300 mm (12")

Longitud de la espada 300 mm (12")  
Paso de cadena 9.5mm (3/8")  
Calibre de la cadena 1.1 mm (0.043")  
Velocidad de la cadena 0 - 24.8 m/s (0 - 1,490 m/min) (0 - 4,880 FPM)  
Dimensiones (LxAxA) 266 x 194 x 227 mm (10-1/2 x 7-5/8 x 8-15/16")  
Peso neto 3.8 - 4.7 kg (8.4 - 10.4 lbs.)

● Barra guía, cubierta de la barra guía, cadena, aceite lubricante, llave.  
UC003GM103: cargador DC40RA, batería BL4040 4.0Ah (1pz)



**40V** **BL** **XPT** **AFT** **WG** **CM 1**

**Motosierra telescópica inalámbrica**  
**UA004GM101 / Z** 300mm (11-3/4")

Longitud de espada 300mm (11-3/4")  
Paso de cadena 9.5mm (3/8")  
Velocidad de la cadena 20.0 m/s (1,200 m/min) (3,940 FPM)  
Cadena Calibre: 1.1 - 1.3 mm (0.043 - 0.050")  
Dimensiones (LxAxA) sin barra guía: 2,516 - 3,748 x 156 x 187 mm  
(99 - 147-1/2 x 6-1/8 x 7-3/8")  
Peso neto 7.8 - 9.1 kg (17.2 - 20.1 lbs.)

● Cadena de sierra, barra guía, cubierta de la barra guía, llave, llave hex, aceite de cadena, bolsa de accesorios.  
UA004GM101: cargador DC40RA, batería BL4040 4.0Ah (2pz)



**40V** **BL** **XPT** **ADT** **CM 1**

**Motoperforador inalámbrico**  
**DG001GZ02** 13mm (1/2")

Capacidad máx de perforación 200 mm  
Arcilla: 150mm  
Capacidad de sujeción 2 - 13 mm (1/16 - 1/2")  
Velocidad sin carga 0 - 1,500rpm  
Torque máximo 55 N·m (487 in.lbs)  
Dimensiones (LxAxA) 788 x 605 x 199 mm (31 x 23-3/4 x 7-7/8")  
Peso neto 7.2 - 8.1 kg (15.9 - 17.9 lbs.)

● Barrena de tierra, llave allen, llave de broquero, set de empuñadura, adaptador de broca



**40V** **BL** **CM 1**

**Compresor de aire inalámbrico**  
**AC001GZ** 7.6 L (2 GAL)

Tanque 7.6 L (2 gal)  
Presión 0.72 MPa (105 PSI) / 0.93 MPa (135 PSI)  
No. de salida 1  
Peso neto 11.6 - 12.8 kg (25.6 - 28.2 lbs.)

**Cortadora de césped inalámbrica LM001JM101 / LM002JM101**

**Funciona con una batería de 64V<sub>max</sub> Li-Ion**

**Mayor rendimiento de corte**

**Diseño de mayor rendimiento de corte para una menor reducción de la velocidad de rotación de la hoja**

**64V<sub>max</sub> Li-Ion**

Indicador de carga de la batería

BL6440 (4.0Ah)

DC64WA

64V<sub>max</sub> DC64WA BL6440 4.0Ah 120 min

Ancho de corte  
LM001J: **480mm**  
LM002J: **534mm**

Mango plegable sin herramientas

Se puede almacenar verticalmente

La cuchilla está diseñada para que se incline hacia el lado frontal de la cortadora de césped cuando está instalada, evitando el doble corte y reduciendo el consumo de energía

**Cortadora de césped inalámbrica**  
**LM001JM101 / LM002JM101**

Ancho de corte LM001J: 480 mm (18-7/8") LM002J: 534 mm (21")  
Altura de corte 20 - 100 mm (13/16 - 3-15/16")  
Cap. de la caja de pasto LM001J: 62L LM002J: 70L  
Área de corte real LM001J: 1,400 m<sup>2</sup> LM002J: 1,600 m<sup>2</sup>  
Dimensiones (LxAxA) LM001J: 1,600 - 1,680 x 540 x 955 - 1,080 mm (63 - 66 x 21-1/4 x 37-1/2 - 42-1/2")  
LM002J: 1,710 - 1,800 x 585 x 985 - 1,115 mm (67-1/2 - 71 x 23 x 38-3/4 - 44")  
Peso neto LM001J: 24.4 - 26.1 kg (53.8 - 57.5 lbs.)  
LM002J: 25.7 - 27.6 kg (56.7 - 60.8 lbs.)

● Cuchilla tipo barra de 2 dientes, tapón de mulching, llave de caja, caja deposito para césped, cargador DC64WA, batería BL6440 4.0Ah (1pz)

# 18V X2 Litio-ion

Herramientas poderosas por sus dos baterías en serie de 18V Litio-ion



Corta Césped  
DLM460 / DLM431 /  
DLM432 / DLM532 /  
DLM533

Cabezal de alimentación  
multifunción inalámbrico  
DUX60

Desbrozadora Inalámbrica  
DUR365U / DUR366L

Desbrozadora Inalámbrica  
DUR368A / DUR368L /  
DUR369A / DUR369L

Motosierra  
DUC353 / DUC405 /  
DUC406

Sopladora  
DUB362 / DUB363

Tijera  
DUP361 / DUP362

Dos baterías de 18V Litio-ion pueden ser instaladas en la herramienta sustituyendo la energía de una batería de 36V al sistema del motor DC.



Las baterías compatibles son:



1.5Ah BL1815N



2.0Ah BL1820



3.0Ah BL1830B  
Con indicador de cargad de la batería



4.0Ah BL1840B  
Con indicador de cargad de la batería



5.0Ah BL1850B  
Con indicador de cargad de la batería



6.0Ah BL1860B  
Con indicador de cargad de la batería

Cuando baterías de diferentes capacidades son usadas juntas, por ejemplo una de 1.5Ah (BL1815N) y una de 3.0Ah (BL1830) ó una batería de 3.0Ah al 70% de carga y la otra de igual amperaje al 100%, la herramienta se detiene cuando la carga de la batería de menor capacidad se ha agotado.



# Expanda su línea de Litio-ion

**Cortadora de césped**  
DLM460 / DLM431 / DLM432  
DLM532 / DLM533

**Motosierra**  
DUC353 / DUC405 /  
DUC406

**Sopladora**  
DUB361 /  
DUB362 /  
DUB363

**Desbrozadora**  
DUR368A / DUR368L /  
DUR369A / DUR369L /  
DUR365U / DUR366L

**Tijeras**  
DUP361 / DUP362

**Multiherramienta**  
DUX60

**Aspiradoras de mochila**  
DVC261 / DVC265 /  
DVC660 / DVC665

**Aspiradoras**  
DVC860L / DVC150L  
DVC151L

**Aspiradoras**  
DVC865L / DVC867L / DVC155L

**Rotomartillo electro-neumático**  
DHR263 / DHR264 /  
DHR280, DHR282 /  
DHR281, DHR283

**Rotomartillo electro-neumático**  
DHR400N

**Esmeriladora angular**  
DGA701 / DGA901 /  
DGA700 / DGA900

**Sierra recíproca**  
DJR360

**Cortadora de metal**  
DLW140

**Sierra de inglete compuesto**  
DLS714 / DLS110 / DLS111 /  
DLS112 / DLS211 / DLS212

**Sierra circular**  
DHS710 / DHS781 / DHS900  
DHS901

**Degolladora**  
DWT310

**Cortadora**  
DCE090

**Sierra de mango trasero**  
DRS780

**Sierra circular de incisión**  
DSP600 / DSP601

**Taladro angular**  
DDA460

**Expanda su línea de Litio-ion**



**CONTIENE 2 BATERIAS**

**36V BL MOTOR XPT AVT SOFT NOLOAD AWS CM 1**  
**Rotomartillo electro-neumático inalámbrico DHR400T2UN 40mm (1-9/16") SDS MAX**

<b>Energía de impacto</b>	Proceso EPTA-05/2009: 8J
<b>Capacidad</b>	Concreto con broca TC: 40mm (1-9/16") Concreto (con core bit): 105mm (4-1/8")
<b>Golpes por minuto</b>	1,450 - 2,900gpm
<b>Velocidad sin carga</b>	250 - 500rpm
<b>Dimensiones (LxAxA)</b>	473 x 120 x 285mm (18-5/8 x 4-3/4 x 11-1/4")
<b>Peso neto</b>	7.3 - 8.1kg (16.1 - 17.9lbs)

- Empuñadura lateral, tope de profundidad, grasa, unidad inalámbrica RF, batería BL1850B 5.0Ah (2pz)



**CONTIENE 2 BATERIAS**

**36V XPT CM 1**  
**Rotomartillo electro-neumático inalámbrico DHR263PM2J 26mm (1") SDS PLUS**

<b>Energía de impacto</b>	Proceso EPTA-05/2009: 2.5J
<b>Capacidad</b>	Concreto: 26mm(1") Acero: 13mm(1/2") Madera: 32mm(1-1/4")
<b>Golpes por minuto</b>	0 - 5,000gpm
<b>Velocidad sin carga</b>	0 - 1,250rpm
<b>Dimensiones (LxAxA)</b>	350 x 116 x 232mm (13-3/4 x 4-9/16 x 9-1/8")
<b>Peso neto</b>	4.1 - 5.1kg (9 - 11.3lbs)

- Tope de profundidad, empuñadura lateral, cargador DC18RD, batería BL1840B 4.0Ah (2pz), paño, grasa, estuche Makpac



**36V BL MOTOR CM 1**  
**Cortadora de metal inalámbrica DLW140Z 355mm (14")**

<b>Diámetro del disco</b>	355mm (14")
<b>Eje</b>	25.4mm (1")
<b>Velocidad sin carga</b>	3,800rpm
<b>Capacidad corte 90°</b>	Circular: 127mm (5") Cuadrado: 119mm (4-11/16") Rectangular: 115 x 130mm (4-1/2 x 5-1/8")
<b>Capacidad corte 45°</b>	Circular: 127mm (5") Cuadrado: 106mm (4-3/16") Rectangular: 115 x 103mm (4-1/2 x 4-1/16")
<b>Dimensiones (LxAxA)</b>	537 x 290 x 640mm (21-1/8 x 11-3/8 x 25-1/4")
<b>Peso neto</b>	17.2 - 17.8 kg (37.9 - 39.3lbs)

- Disco de corte

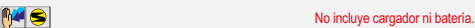

No incluye cargador ni batería.



Estuche Makpac

**36V BL MOTOR XPT AVT SOFT NOLOAD CM 1**  
**Rotomartillo electro-neumático inalámbrico DHR280ZWJ 28mm (1-1/8") SDS PLUS**

<b>Energía de impacto</b>	Proceso EPTA-05/2009: 2.8J
<b>Capacidad</b>	Concreto: 28mm (1-1/8") Acero: 13mm (1/2") Madera: 32mm (1-1/4")
<b>Golpes por minuto</b>	0-5,000gpm
<b>Velocidad sin carga</b>	0 - 980rpm
<b>Dimensiones (LxAxA)</b>	373 x 134 x 232mm (14-3/4 x 5-1/4 x 9-1/8")
<b>Peso neto</b>	3.8 - 4.9Kg (8.4 - 10.8lbs)

- Empuñadura lateral, tope de profundidad, paño, grasa, depósito de polvo, estuche Makpac

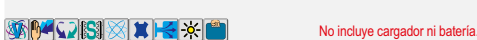

No incluye cargador ni batería.



**CONTIENE 2 BATERIAS**

**36V BL MOTOR XPT ADT CM 3 CM 1**  
**Taladro angular inalámbrico DDA460PT2 / Z / DDG460Z 13mm (1/2")**

<b>Capacidad</b>	Acero: 13mm (1/2") Madera, broca autoalimentada: Alto: 65mm (2-9/16") Bajo: 118mm (4-5/8")
<b>Velocidad sin carga</b>	DDG460: suelo arenoso: 200mm arcilla: 150mm
<b>Torque máximo</b>	Alto: 0-1,400rpm / Bajo: 0-350rpm
<b>Capacidad de sujeción</b>	Alto: 136 N.m (1,210lbs) Bajo: 48N.m (430lbs)
<b>Dimensiones (LxAxA)</b>	2 - 13mm (5/64 - 1/2") DDA460: 538 x 128x 223mm (21-1/4 x 5 x 8-3/4") DDG460: 840x607x223mm
<b>Peso neto</b>	DDA460: 5.7-6.4Kg (12.6-14.0lbs) DDG460: 7.3-8.2Kg (16.1-18.1lbs)

- DDA460PT2 / DDA460Z: Llave allen, llave de broquero, empuñadura lateral.  
DDA460PT2: cargador DC18RD, batería BL1850B 5.0Ah (2pz), estuche plástico, DDG460Z: Llave de mandril, llave (3pz), adaptador de punta, set de empuñadura, pemo



El modelo DDA460Z y DDG460Z no incluyen cargador ni batería.



**CONTIENE 2 BATERIAS**

**36V XPT ADT AFT AWS CM 3 CM 1**  
**Esmeriladora angular inalámbrica DGA901PT2 / ZU 230mm (9")**

<b>Diámetro del disco</b>	230mm (9")
<b>Eje</b>	22.23mm (7/8")
<b>Velocidad sin carga</b>	6,000rpm
<b>Dimensiones (LxAxA)</b>	499 x 250 x 158mm (19-5/8 x 9-7/8 x 6-1/4")
<b>Peso neto</b>	5.2 - 8.0kg (11.4 - 17.7lbs)

- Guarda del disco, empuñadura lateral, llave de tuercas, DGA901PT2: cargador DC18RD, batería BL1850 5.0Ah (2pz)

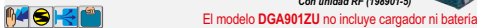

El modelo DGA901ZU no incluye cargador ni batería.



**CONTIENE 2 BATERIAS**

**36V BL MOTOR XPT AVT SOFT NOLOAD AFT AWS CM 1**  
**Rotomartillo electro-neumático inalámbrico DHR283T2JU 28mm (1-1/8") SDS PLUS**

<b>Energía de impacto</b>	Proceso EPTA-05/2009: 2.9J
<b>Capacidad</b>	Concreto: 28mm (1-1/8") Acero: 13mm (1/2") Madera: 32mm (1-1/4")
<b>Golpes por minuto</b>	0 - 5,000gpm
<b>Velocidad sin carga</b>	0 - 980rpm
<b>Dimensiones (LxAxA)</b>	404 x 134 x 232mm (15-7/8 x 5-1/4 x 9-1/8")
<b>Peso neto</b>	4.1 - 4.9Kg (9.0 - 10.8lbs)

- Cargador DC18RD, batería BL1850B 5.0Ah (2pz), juego de porta herramienta rápido, empuñadura lateral, tope de profundidad, grasa, estuche Makpac, depósito para polvo, recolector de polvo, unidad inalámbrica RF.

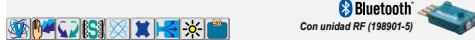

**CONTIENE 2 BATERIAS**

**36V BL MOTOR XPT CM 1**  
**Degolladora inalámbrica DWT310PT2 / ZK**

<b>Capacidad</b>	Tornillo de tensión controlada: M16, M20, M22 (5/8", 3/4", 7/8")
<b>Velocidad sin carga</b>	14rpm
<b>Torque máximo</b>	804 N.m (593 ft.lbs)
<b>Dimensiones (LxAxA)</b>	296 x 130 x 377mm (11-5/16 x 5-1/8 x 14-7/8")
<b>Peso neto</b>	6.5 - 7.1kg (14.3 - 15.7lbs)

- Maletín, correa, desarmador.  
DWT310ZK: dado interno 3/4"-M20 y dado externo 7/8"-M22.  
DWT310PT2: cargador DC18RD, batería BL1850B 5.0Ah (2pz), dado interno 3/4"-M20 y dado externo 7/8"-M22.

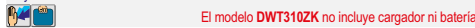

El modelo DWT310ZK no incluye cargador ni batería.



**CONTIENE 2 BATERIAS**

**36V XPT ADT AFT AWS CM 3 CM 1**  
**Esmeriladora angular inalámbrica DGA701PT2 / Z 180mm (7")**

<b>Diámetro del disco</b>	180mm (7")
<b>Eje</b>	22.23mm (7/8")
<b>Velocidad sin carga</b>	7,800rpm
<b>Dimensiones (LxAxA)</b>	499 x 200 x 158mm (19-5/8 x 7-7/8 x 6-1/4")
<b>Peso neto</b>	5.0 - 6.0 kg (11.0 - 13.3lbs)

- Guarda del disco, empuñadura lateral, llave de tuercas, DGA701PT2: cargador DC18RD, batería BL1850 5.0Ah (2pz).

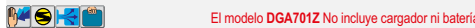

El modelo DGA701Z no incluye cargador ni batería.



DLS211PT2U  
CONTIENE 2 BATERÍAS

**36V** MOTOR **BL DXT ADT AWS** **CM 1**

**Sierra de inglete telescópica inalámbrica**  
**DLS211PT2U / ZU** 305mm(12")

<b>Diámetro del disco</b>	305mm (12")
<b>Ángulo de inglete</b>	60° Izquierda / 60° Derecha
<b>Ángulo biselado</b>	48° Izquierda / 48° Derecha
<b>Máx. capacidad de corte</b>	90° inglete 107 x 363mm (4-1/4 x 14-1/4") 45° inglete Izq/Der: 107 x 255mm (4-1/4x14-1/4")
<b>Velocidad sin carga</b>	4,400rpm
<b>Dimensiones (LxAxA)</b>	898 x 690 x 725mm (35-1/4 x 27-1/4 x 28-1/2")
<b>Peso neto</b>	30.7 - 31.1kg (67.6 - 69.1lbs)

● Disco de carburo de tungsteno TCT, bolsa para polvo, regla triangular, tornillo de banco vertical, llave hex, soporte unidad inalámbrica RF. DLS211PT2: cargador DC18RD, batería BL1850B 5.0Ah (2pz)

El modelo DLS211ZU no incluye cargador ni batería Bluetooth Con unidad RF (198901-5)



**36V** MOTOR **BL DXT ADT AWS** **CM 1**

**Sierra de inglete telescópica inalámbrica**  
**DLS111ZU** 260mm(10-1/4")

<b>Diámetro del disco</b>	260mm (10-1/4")
<b>Ángulo de inglete</b>	60° Izquierda / 60° Derecha
<b>Ángulo biselado</b>	48° Izquierda / 48° Derecha
<b>Máx. capacidad de corte</b>	90° inglete 91 x 279mm (3-5/8 x 11") 45° inglete Izq / Der 91 x 179mm (3-5/8 x 7-3/4")
<b>Velocidad sin carga</b>	4,400rpm
<b>Dimensiones (LxAxA)</b>	805 x 644 x 660mm (31-3/4 x 25-3/8 x 26")
<b>Peso neto</b>	26.6 - 27.3kg (58.6 - 60.2lbs)

● Disco de carburo de tungsteno TCT, bolsa para polvo, regla triangular, tornillo de banco vertical, llave hex, soporte unidad inalámbrica RF.

Bluetooth Con unidad RF (198901-5) No incluye cargador ni batería



**36V** MOTOR **BL XPT ADT AWS** **CM 1**

**Sierra circular inalámbrica**  
**DHS900Z** 235mm (9-1/4")

<b>Diámetro del disco</b>	235mm (9-1/4")
<b>Máx. capacidad de corte</b>	90°: 85mm (3-3/8") 45°: 61mm (2-3/8") 60°: 44mm (1-3/4")
<b>Velocidad sin carga</b>	4,500rpm
<b>Dimensiones (LxAxA)</b>	413 x 196 x 316mm (16-1/4 x 7-3/4 x 12-1/2")
<b>Peso neto</b>	5.3-6.0kg (11.7-13.2lbs)

● Disco TCT, regla de guía, llave hex.

Bluetooth No incluye cargador ni batería



**36V** MOTOR **BL XPT ADT AWS** **CM 1**

**Sierra circular inalámbrica**  
**DHS783ZU** 190 / 185mm (7-1/2-7-1/4")

<b>Diámetro del disco</b>	190 / 185mm (7-1/2 - 7-1/4")
<b>Máx. capacidad de corte</b>	90°: 62.5 / 60mm (2-7/16 / 2-3/8") 45°: 44.5 / 43mm (1-3/4 / 1-11/16") 48°: 42 / 41mm (1-5/8 / 1-5/8")
<b>Velocidad sin carga</b>	6,000rpm
<b>Dimensiones (LxAxA)</b>	348 x 210 x 290mm (13-3/4 x 8-1/4 x 11-3/8")
<b>Peso neto</b>	4.5 - 5.1kg (9.9 - 11.3lbs)

● Disco TCT, llave hex, guía, boquilla de polvo, unidad inalámbrica RF  
No incluye cargador ni batería

Bluetooth Con unidad RF (198901-5)



DHR780PT2J  
CONTIENE 2 BATERÍAS  
Estuche Makpac  
DHR780PT2J

**36V** MOTOR **BL XPT ADT AWS** **CM 1**

**Sierra circular inalámbrica**  
**DHS780PT2J / Z** 190 / 185mm (7-1/2 / 7-1/4")

<b>Diámetro del disco</b>	190 / 185mm (7-1/2 / 7-1/4")
<b>Máx. capacidad de corte</b>	90°: 68.5 / 66mm (2-11/16 / 2-5/8") 45°: 47.5 / 45.5mm (1-7/8 / 1-13/16") 56°: 35.5 / 34mm (1-3/8 / 1-5/16")
<b>Velocidad sin carga</b>	6,000rpm
<b>Dimensiones (LxAxA)</b>	342 x 200 x 290mm (13-1/2 x 7-7/8 x 11-3/8")
<b>Peso neto</b>	4.2 - 4.8kg (9.3 - 10.7lbs)

● Disco TCT, boquilla de polvo, llave hex.  
DHS780PT2J: Cargador DC18RD, batería BL1850B 5.0Ah (2pz), estuche Makpac.

Bluetooth El modelo DHS780Z no incluye cargador ni batería.



**36V** MOTOR **BL XPT ADT AWS** **CM 2**

**Sierra circular inalámbrica**  
**DHS711Z** 190 / 185mm (7-1/2 / 7-1/4")

<b>Diámetro del disco</b>	190 / 185mm (7-1/2 / 7-1/4")
<b>Máx. capacidad de corte</b>	90°: 68.5 / 66mm (2-11/16 / 2-5/8") 45°: 49 / 47.5mm (1-15/16 / 1-7/8") 50°: 44 / 42.5mm (1-3/4 / 1-11/16")
<b>Velocidad sin carga</b>	4,800rpm
<b>Dimensiones (LxAxA)</b>	356 x 217 x 298mm (14 x 8-1/2 x 11-3/4")
<b>Peso neto</b>	3.8 - 4.5kg (8.4 - 9.9lbs)

● Disco TCT, llave hex, regla guía

Bluetooth No incluye cargador ni batería.



**36V** MOTOR **BL XPT ADT AWS** **CM 3**

**Sierra de mango trasero inalámbrica**  
**DRS780Z** 185mm (7-1/4")

<b>Diámetro del disco</b>	185mm (7-1/4")
<b>Máx. capacidad de corte</b>	90°: 65mm (2-9/16") 45°: 45mm (1-3/4") 53°: 38mm (1-1/2")
<b>Velocidad sin carga</b>	5,100rpm
<b>Dimensiones (LxAxA)</b>	446 x 196 x 270mm (17-1/2 x 7-3/4 x 10-5/8")
<b>Peso neto</b>	5.0 - 5.6kg (11.1 - 12.4lbs)

● Disco TCT y llave allen

Bluetooth No incluye cargador ni batería



**36V** MOTOR **BL ADT AWS** **CM 2**

**Sierra circular de incisión inalámbrica**  
**DSP600Z** 165mm (6-1/2")

<b>Diámetro del disco</b>	165mm (6-1/2")
<b>Capacidad del bisel</b>	-1° -48°
<b>Máx. capacidad de corte</b>	90°: 56mm (2-3/16") 45°: 40mm (1-9/16") -48°: 38mm (1-1/2")
<b>Velocidad sin carga</b>	2,500 - 6,300rpm
<b>Dimensiones (LxAxA)</b>	346 x 241 x 272mm (13-5/8 x 9-1/2 x 10-3/4")
<b>Peso neto</b>	4.4 - 5.1kg (9.8 - 11.2lbs)

● Disco TCT, llave hex

Bluetooth No incluye batería ni cargador.



**36V** MOTOR **BL XPT ADT AWS** **CM 3**

**Sierra recíproca inalámbrica**  
**DJR360Z** 32mm (1-1/4")

<b>Longitud de recorrido</b>	32mm (1-1/4")
<b>Carreras por minuto</b>	Alta: 0-3,000 Baja: 0-2,300
<b>Capacidad</b>	Tubo: 130mm (5-1/8") Madera: 255mm (10")
<b>Dimensiones (LxAxA)</b>	449 x 116 x 243mm (17-3/4 x 4-9/16 x 9-9/16")
<b>Peso neto</b>	4.0 - 4.7kg (8.9 - 10.3lbs)

● Juego de seguetas.

Bluetooth No incluye cargador ni batería.



**36V** **BL MOTOR** **AFT XPT** **CONTIENE 2 BATERIAS** **CM 1**

**Cortadora inalámbrica**  
**DCE090PT2 / Z** 230mm (9")

<b>Diámetro de disco</b>	230mm (9")
<b>Máx. capacidad de corte</b>	88mm (3-1/2")
<b>Velocidad sin carga</b>	6,600rpm
<b>Dimensiones (LxAxA)</b>	554 x 241 x 283mm (21-3/4 x 9-1/2 x 11-1/8")
<b>Peso neto</b>	5.6 6.3kg (12.3 - 13.9lbs)

- Llave hex, llave, conector de manguera para agua.
- DCE090PT2: cargador DC18RC, batería BL1850B 5.0Ah (2pz).

El modelo DCE090Z no incluye cargador ni batería.



**36V** **BL MOTOR** **WG** **CONTIENE 2 BATERIAS** **CM 1**

**Hidrolavadora inalámbrica**  
**DHW080PT2 / ZK**

<b>Máx. presión</b>	8.0MPa
<b>Presión regular</b>	Alto / Bajo: 5.5 / 3.0MPa
<b>Máx. flujo de agua</b>	380 L/h (6.3 L/min)
<b>Flujo regular</b>	Alto / Bajo: 330 / 240 L/h (5.5 / 4.0 L/min)
<b>Velocidad sin carga (bomba)</b>	Alto / Bajo: 3,450 / 2,390rpm
<b>Temperatura máx.</b>	40°C
<b>Altura máxima de succión</b>	1m (3.3ft)
<b>Dimensiones (LxAxA)</b>	438 x 218 x 269mm (17-1/4 x 8-5/8 x 10-5/8")
<b>Peso neto</b>	7.1 - 7.7kg (15.6 - 17.0lbs)

- Pistola de gatillo, manguera de alta presión de 5m, manguera de succión, boquilla variable, conector, junta, estuche Makpac.
- DHW080PT2: cargador DC18RD, batería BL1850B 5.0Ah (2pz).

El modelo DHW080ZK no incluye cargador ni batería.



**36V** **BL MOTOR** **XPT AFT** **CM 1**

**Multiherramienta inalámbrica**  
**DUX60Z**

<b>Velocidad sin carga</b>	<b>Alto:</b> 0 - 9,700rpm
	<b>Medio:</b> 0 - 8,200rpm
	<b>Bajo:</b> 0 - 5,700
<b>Dimensiones (LxAxA)</b>	1,011 x 320 x 216mm (39-3/4 x 12-5/8 x 8-1/2")
<b>Peso neto</b>	4.1 - 8.7kg (8.9 - 19.2lbs.)

- Arnés, gafas de seguridad, llave hex, bolsa de accesorios.

No incluye cargador ni batería.



**36V** **BL MOTOR** **XPT ADT AFT** **CONTIENE 2 BATERIAS** **CM 1**

**Desbrozadora inalámbrica**  
**DUR369APT2 / DUR369LPT2**

<b>Ancho de corte</b>	<b>Cuchilla de metal:</b> 255mm (10") sólo para DUR369A
	<b>Cabezal de nylon:</b> 430mm (17")
	<b>Cuchilla de plástico:</b> 305mm (12") sólo para DUR369A
<b>Velocidad sin carga</b>	DUR369A con cabezal nylon 3 / 2 / 1: 0 - 5,500 / 0 - 5,000 / 0 - 4,600rpm
<b>Tamaño del eje</b>	M10 x 1.25 RH
<b>Dimensiones (LxAxA)</b>	DUR369A: 1,846x628x530mm (72-1/2 x 24-3/4 x 20-7/8") DUR369L: 1,846x400x269mm (72-1/2 x 15-3/4 x 10-5/8")
<b>Peso neto</b>	DUR369A: 5.9 - 6.5kg (13.0 - 14.3lbs.) DUR369L: 5.7 - 6.3kg (12.6 - 13.9lbs.)

- Gafas de seguridad, bolsa de accesorios, llave hex, desatornillador, arnés, DUR369APT2: cargador DC18RD, batería BL1850B 5.0Ah (2pz), cuchilla de metal.
- DUR369LPT2: cargador DC18RD, batería BL1850B 5.0Ah (2pz), hilo nylon.

Los modelos DUR368LZ y DUR368AZ no incluye cargador ni batería.



**36V** **BL MOTOR** **XPT ADT AFT** **CONTIENE 2 BATERIAS** **CM 1**

**Desbrozadora inalámbrica**  
**DUR368LPT2 / Z / DUR368APT2 / Z**

<b>Ancho de corte</b>	<b>Cuchilla de metal:</b> 255mm (10") - 230mm (9")
	<b>Cabeza recortadora:</b> 350mm (13-3/4")
	<b>Cuchilla de plástico:</b> 255mm (10")
<b>Velocidad sin carga</b>	Alto / Med / Bajo: 6,500 / 5,300 / 3,500
<b>Tamaño del eje</b>	M10 x 1.25 RH
<b>Dimensiones (LxAxA)</b>	DUR368A: 1,758x615x442mm (69-1/4 x 24-1/4 x 17-3/8") DUR368L: 1,758x362x231mm (69-1/4 x 14-1/4 x 9-1/8")
<b>Peso neto</b>	DUR368A: 4.1 - 4.7kg (9.0 - 10.5lbs.) DUR368L: 3.9 - 4.5kg (8.6 - 10.0lbs.)

- Gafas de seguridad, bolsa de accesorios, llave hex, desatornillador, arnés, DUR368LPT2: cargador DC18RD, batería BL1850B 5.0Ah (2pz), cabezal de nylon.
- DUR368APT2: cargador DC18RD, batería BL1850B 5.0Ah (2pz), cuchilla de metal.

Los modelos DUR368LZ y DUR368AZ no incluye cargador ni batería.



**18V** **BL MOTOR** **XPT** **CM 1**

**Desbrozadora inalámbrica**  
**DUR365URF2A**

<b>Velocidad sin carga</b>	<b>Alto:</b> 6,500 <b>Medio:</b> 5,500 <b>Bajo:</b> 3,500
<b>Ancho de corte (diámetro)</b>	<b>Cabezal de nylon:</b> 350mm (13-3/4")
	<b>Cuchilla plástica:</b> 255mm (10")
	<b>Cuchilla metálica:</b> 230mm (9")
<b>Tamaño del eje</b>	M10 x 1.25 LH
<b>Dimensiones (LxAxA)</b>	1,754 x 610 x 460mm (69 x 24 x 18-1/8")
<b>Peso neto</b>	4.3kg (9.6lbs)

- Cargador DC18RC, batería BL1830B 3.0Ah (2pz), lentes de seguridad, bolsa para accesorios, llave hex, guarda del disco

Manubrio tipo "U"



**36V** **XPT** **CM 1**

**Tijeras inalámbricas**  
**DUP362Z** 33 mm (1-5/16")

<b>Capacidad</b>	<b>Max. de corte:</b> 33 mm (1-5/16")
	<b>Max. apertura de cuchillas:</b> 54mm
<b>Torque al corte</b>	250N.m
<b>Dimensiones (LxAxA)</b>	305 x 43 x 106mm (12- x 1-11/16 x 4-3/16")
<b>Peso neto</b>	0.77 - 0.82 kg (1.7 - 1.8 lbs.)

- Suministro de aceite, juego de llaves, sujetador de cable, funda, arnés, banda para el brazo, bolsa para herramientas, cuchilla de corte

No incluye cargador ni batería.



**36V** **BL MOTOR** **XPT** **CM 1**

**Cortadora de césped inalámbrica**  
**DLM533PT4** 534mm (21")

<b>Ancho de corte</b>	534mm (21")
<b>Altura de corte</b>	20 - 100mm (13/16 - 3-15/16")
<b>Velocidad sin carga</b>	2,300 - 2,800rpm
<b>Dimensiones (LxAxA)</b>	1,655-1,740 x 590 x 990-1,190mm (65-68-1/2 x 23-1/4 x 39-46-3/4")
<b>Peso neto</b>	43.9 - 47.9kg (96.8-105.7 lbs.)

- Cargador DC18RD, batería BL1850B 5.0Ah (4pz), tapón de mulching, llave de caja 17, cuchillas tipo barra de 2 dientes.



**36V** **XPT** **AUTOPROPULSADA** **CONTIENE 2 BATERIAS** **CM 1**

**Cortadora de césped inalámbrica**  
**DLM539CT2**

<b>Ancho de corte</b>	534 mm (21")
<b>Altura de corte</b>	20 - 100 mm (13/16 - 3-15/16")
<b>Velocidad sin carga</b>	3,000rpm
<b>Área de corte</b>	Con BL1860B (x2): 700 m <sup>2</sup>
<b>Uso continuo (min)</b>	Con BL1860B (x2): 22
<b>Dimensiones (LxAxA)</b>	1,810 - 1,870 x 580 x 920 - 1,040mm (71-1/4 - 73-1/2 x 23 x 36-1/4 - 41")
<b>Peso neto</b>	28.0 - 30.5 kg (61.7 - 67.2 lbs.)

- Cuchilla tipo barra de 2 dientes, tapón de mulching, llave de caja, cargador DC18SH, batería BL1850B 5.0Ah (2pz)



# Accesorios para multiherramienta

UX01G / DUX60 / DUX18

## Amplia gama de accesorios opcionales.

Con los diversos accesorios se pueden utilizar en cualquiera de las multiherramientas se pueden realizar muchas tareas, como podar árboles, podar césped, hacer acabados en setos, cultivar, limpiar patios o áreas verdes, cortar troncos, etc.. todo con una sola herramienta.

### UX01G

**40V max**

**Salida máxima 1.0kW**

3-Configuraciones de velocidad  
Luz LED de precaución

Botón de reversa

Botón de encendido y apagado

Luz LED de precaución

Sobrecarga

Sobrecalentamiento

Sobrecarga

Palanca de bloqueo

Interruptor de gatillo con control de velocidad variable

**WG WET GUARD**  
La alta resistencia al agua permite operar la máquina incluso si está mojada.



### DUX60

**18V + 18V 36V**

**Salida máxima 0.6kW**

3-Configuraciones de velocidad  
LED de energía

Botón de reversa

Botón de encendido y apagado

Palanca de bloqueo

Interruptor de gatillo con control de velocidad variable

**XPT**  
Tecnología de Protección Extrema



### DUX18

**18V LITHIUM ION**

**Salida máxima 0.47kW**

2-Configuraciones de velocidad

Botón de encendido y apagado

Palanca de bloqueo

Interruptor de gatillo con control de velocidad variable

**XPT**  
Tecnología de Protección Extrema



### Cambio fácil de accesorios

El sistema de bloqueo tipo palanca que permite una instalación rápida sin herramientas y reemplazo de los accesorios.



### Excelente movilidad y transporte

El sistema dividido del cabezal y los accesorios proporciona una movilidad más fácil. La bolsa de herramientas opcional facilita aún más el transporte y el almacenamiento.



### Equipadas con motor BL

Todas las multiherramientas cuentan con motor sin carbones, que esta libre de mantenimiento y más trabajo con una sola carga de batería

## Accesorios

<b>1</b> Cosechadora de café	<b>2</b> Extensión articulada a raíz de suelo	<b>3</b> Cortasetos recto	<b>4</b> Cortasetos multiposiciones	<b>5</b> Sierra de altura	<b>6</b> Cultivador Diá.externo de la cuchilla del rotor 220 mm	<b>7</b> Orilladora	<b>8</b> Desbrozadora	<b>9</b> Cepillo barredor	<b>10</b> Cultivador Diá.externo de la cuchilla del rotor 232 mm	<b>11</b> Rodillo barredor	<b>12</b> Extensión de eje	<b>13</b> Accesorio para bombeo
<b>1</b> EJ400MP 195720-0	<b>2</b> EN420MP 198058-2	<b>3</b> EN410MP 197738-7	<b>4</b> EN401MP 196303-9	<b>5</b> EY401MP 196100-3	<b>6</b> KR401MP 199184-0	<b>7</b> EE400MP 196749-9	<b>8</b> EM403MP 198765-7	<b>9</b> BR400MP 199321-6	<b>10</b> KR400MP 199184-0	<b>11</b> SW400MP 199342-8	<b>12</b> LE400MP 196031-6	<b>13</b> PF400MP 196031-6

\*Los accesorios se venden por separado





**36V XPT** **CM 1**

**Cortadora de césped inalámbrica**  
**DLM538CT2** 534 mm (21")

Ancho de corte	534 mm (21")
Altura de corte	20 - 100 mm (13/16 - 3-15/16")
Velocidad sin carga	3,000rpm
Área de corte	Con <b>BL1860B (x2)</b> : 800 m <sup>2</sup>
Uso continuo (min)	Con <b>BL1860B (x2)</b> : 25
Dimensiones (LxAxA)	1,810 - 1,870 x 580 x 920 - 1,040mm (71-1/4 - 73-1/2 x 22-3/4 x 36-1/4 - 41")
Peso neto	25.6 - 28.1 kg (56.4 - 61.9 lbs.)

● Cuchilla tipo barra de 2 dientes, tapón de mulching, llave de caja, cargador DC18SH, batería BL1850B 5.0Ah (2pz)

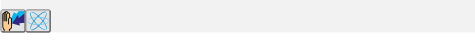

**36V** **CM 1**

**Cortadora de césped inalámbrica**  
**DLM532PT4** 534mm (21")

Ancho de corte	534mm (21")
Altura de corte	20-100mm (13-16 - 3-15/16")
Velocidad sin carga	2,300 - 2,800rpm
Velocidad de propulsión	2.5-5.0km/h
Dimensiones (LxAxA)	1,630-1,715 x 590 x 990-1,190mm (64-67-1/2 x 23-1/4 x 39 - 46-3/4")
Peso neto	39.1-42.9g (86.2-94.5 lbs.)

● Cargador DC18RD, batería BL1850B 5.0Ah (4pz), tapón de mulching, llave de caja 17, cuchilla tipo barra de 2 dientes, canal de descarga lateral.

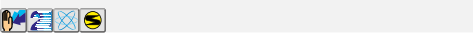

**36V XPT** **CM 1**

**Cortadora de césped inalámbrica**  
**DLM480CT2** 480 mm (18-7/8")

Ancho de corte	480 mm (18-7/8")
Altura de corte	20 - 100 mm (13/16 - 3-15/16")
Velocidad sin carga	3,100rpm
Área de corte	Con <b>BL1860B (x2)</b> : 800m <sup>2</sup>
Uso continuo (min)	Con <b>BL1860B (x2)</b> : 28
Dimensiones (LxAxA)	1,690 - 1,740 x 530 x 930 - 1,060mm (66-1/2 - 68-1/2 x 20-7/8 x 36-5/8 - 41-3/4")
Peso neto	24.5 - 26.8 kg (54.0 - 59.1 lbs.)

● Cuchilla tipo barra de 2 dientes, tapón de mulching, llave de caja, cargador DC18SH, batería BL1850B 5.0Ah (2pz)

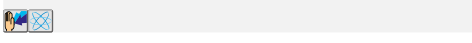

**36V** **BL MOTOR** **SOFT NOLOAD** **CM 1**

**Cortadora de césped inalámbrica**  
**DLM460Z** 460mm (18")

Tipo de cuchilla	2 dientes
Diámetro del eje	10mm (13/16 - 2-15/16")
Ancho de corte	460mm (18")
Altura de corte	20 - 75mm (13/13 - 2-5/16")
Cap. contenedor de pasto	60L
Velocidad sin carga	2,500 - 3,300rpm
Uso continuo (min)	<b>BL1860B / BL1850B / BL1830B</b> : 21 / 18 / 10
Dimensiones (LxAxA)	1,319-1,518 x 532 x 879-1,138mm (52-59-3/4 x 21 x 34-1/2 x 44-3/4")
Peso neto	25.3 - 27.6kg (55.8 - 60.8lbs)

● Disco, llave hex, bolsa recolectora de césped, cubierta para baterías

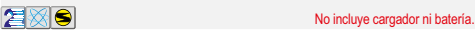

No incluye cargador ni batería.



**36V** **XPT** **CM 1**

**Cortadora de césped inalámbrica**  
**DLM432CT2** 430mm (17")

Ancho de corte	430mm (17")
Altura de corte	20-75mm (13/16 - 2-15/16")
Velocidad sin carga	3,600rpm
Dimensiones (LxAxA)	1,435-1,490 x 460 x 1,005-1,045mm (56-1/2 - 58-3/4 x 18-1/8 x 39-1/2-41-1/4")
Peso neto	16.8-17.5kg (36.6-38.6lbs)

● Cuchilla, llave, cargador DC18SH, batería BL1850B 5.0Ah (2pz).

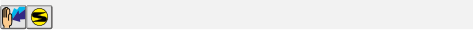

**36V** **BL MOTOR** **XPT** **CM 1**

**Motosierra telescópica inalámbrica**  
**DUA301Z** 300mm (12")

Longitud de la espada	300mm (12")
Paso de cadena	1.1 / 1.3 mm (0.043 / 0.050")
Velocidad de la cadena	0 - 20.0 m/s (0 - 1,200 m/min) (0 - 3,940 FPM)
Dimensiones (LxAxA)	2,554 - 3,789 x 155 x 193 mm (100-1/2"-149 "x 6-1/8" x 7-5/8")
Peso neto	7.8 - 8.5 kg

● Barra guía, cubierta de barra guía, cadena, llave hex,

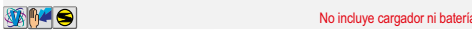

No incluye cargador ni batería.



**18V** **BL MOTOR** **XPT** **CM 1**

**Motosierra inalámbrica**  
**DUC406Z** 400mm (16")

Longitud de la espada	400mm (16")
Longitud de corte	387mm (15-1/4")
Calibre de la cadena	1.3mm (0.05")
Velocidad de la cadena	0 - 20 m/s (0 - 1,200 m/min) (0 - 3,940FPM)
Paso de cadena	9.5mm (3/8")
Grosor de diente	1,1 / 1,3mm (0,043 / 0,050")
Dimensiones (LxAxA)	270-651 x 205 x 232mm (10-5/5-25-5/8 x 8-1/8 x 9-1/8")
Peso neto	4.6 - 5.1 kg (10.1-11.1lbs)

● Barra guía, cubierta de la barra guía, cadena, aceite lubricante, llave.

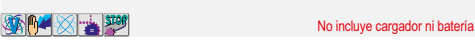

No incluye cargador ni batería.



**18V** **BL MOTOR** **XPT** **CM 1**

**Motosierra inalámbrica**  
**DUC405PFE / Z** 400mm (16")

Longitud de la espada	400mm (16")
Paso de cadena	9.5mm (3/8")
Medidor de la cadena	1,1 / 1,3mm (0,043 / 0,050")
Velocidad de la cadena	0 - 20 m/s (0 - 1,200 m/min)
Dimensiones (LxAxA)	800 x 211 x 235mm (31-1/2 x 8-5/16 x 9-1/4")
Peso neto	4.8 - 5.4 kg (10.5 - 11.9lbs)

● Barra guía, cubierta de la barra guía, cadena, aceite lubricante, llave. DUC405PFE: Cargador DC18RD, batería BL1830B 3.0Ah (2pz).

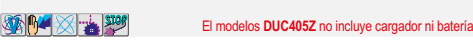

El modelos DUC405Z no incluye cargador ni batería.



**36V** **WG** **CM 1**

**Sopladora inalámbrica**  
**UB002CZ**

Volumen de aire	con boquilla estándar: 0 - 19.0 m <sup>3</sup> /min con boquilla plana: 0 - 17.9 m <sup>3</sup> /min
Velocidad de aire	sin boquilla estándar: 0 - 71.7 m/s con boquilla plana: 0 - 76.0 m/s
Velocidad sin carga	0 - 22,000rpm
Dimensiones (LxAxA)	267 x 565 x 715 mm (10-1/2 x 22-1/4 x 28-1/8")
Peso neto	15.9 - 16.1 kg (35.1 - 35.4 lbs.)

● Tubo adaptador, boquilla plana, boquilla de extensión

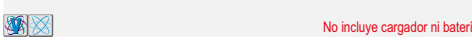

No incluye cargador ni batería.



**36V** **WG** **CM 1**

**Sopladora inalámbrica**  
**UB001CZ**

Volumen de aire	0 - 15.0 m³/min / 17.6 m³/min
Velocidad de aire	0 - 60 / 70m/s
Velocidad sin carga	0 - 21,000 / 24,000rpm
Dimensiones (LxAxA)	960 - 1,060 x 295 x 180 mm (37-3/4 - 41-3/4 x 11-1/2 x 7")
Peso neto	2.6 - 2.9 kg (5.7 - 6.5 lbs.)

● Correa de hombro, tubo adaptador

No incluye cargador ni batería



**36V** **BL MOTOR** **WG** **CM 1**

**Cortadora de césped inalámbrica**  
**LM001CZ** 534 mm (21")

Ancho de corte	534 mm (21")
Altura de corte	20 - 100 mm (13/16 - 3-15/16")
Velocidad sin carga	2,300 - 2,800rpm
Área de corte real	c/PDC01 (BL1860B X4), autopropulsado: 1700m² c/PDC1200 (BL1860B X4), accionamiento por empuje: 2300 m² c/PDC1200 (BL1860B X4), autopropulsado: 4,200 m² c/PDC1200 (BL1860B X4), accionamiento por empuje: 5,700 m²
Dimensiones (LxAxA)	1,630 - 1,715 x 590 x 990 - 1,095mm (64 - 67-1/2 x 23-1/4 x 39 - 43") 41.9 - 49.2 kg (92.4 - 108.5 lbs.)
Peso neto	

● Cuchilla, tapón de mulching, canal de descarga lateral, llave de caja, caja deposito para césped, cubierta lateral.

No incluye cargador ni batería



**36V** **BL ADT AFT** **WG** **CM 1**

**Desbrozadora inalámbrica**  
**UR101CZ / UC201CZ** 255mm(10")

Ancho de corte	Cuchilla de metal: 255mm (10") Cabezal de nylon: 430mm (17") Cuchilla de plástico: 255mm (10")
Velocidad sin carga	Alta / Med / Bajo: 0-7,00 / 5,500 / 4,600rpm M10x1.25LH
Tamaño de eje	UR101C: 1,760x628x550mm(69-1/4"x24-3/4"x21-5/8") UR201C: 1,760x400x268mm(69-1/4"x15-3/4"x10-5/8")
Dimensiones (LxAxA)	UR101C: 5.4kg (11.8lbs.) UR201C: 4.9kg (10.7 lbs)
Peso neto	

● Gafas de seguridad, cuchilla de metal, cabezal de nylon, cuchilla de plástico, cubierta de cuchilla, bolsa de accesorios, llave hex, caja de conductor, correa de hombro.

Ambos modelos no incluyen cargador ni batería



## Fuente de poder portátil

PDC1200A01 / PDC01 (191A66-8)

### Compatible con

- 18V LXT • 18Vx2 LXT • 40Vmax XGT
- 36V conexión de energía directa



PDC1200A01

PDC01 (191A66-8)

### Alimentado por hasta cuatro baterías LXT de 18V



### Árnes de mochila

También se puede utilizar como fuente de alimentación estacionaria quitando el arnés de la mochila.

### Indicador de energía para cada batería

Indica el nivel de carga de cada batería mediante el display de la imagen de continuación.



Equipadas con espacios especiales para cada batería



Conexión de fuente de poder y herramienta



**Se puede quitar rápidamente el arnés**

Se puede conectar ó quitar de la unidad principal con un sólo click



**Cinturón a la cintura ajustable**

La posición del cinturón se puede ajustar para comodidad del operador

### Fuente de poder portátil

PDC01 (191A66-8)



PDC1200



### Herramientas

Sopladora UB001C

Cortadora de césped LM001C

Desbrozadora UR101C UR201C UR202C

### Set adaptador



\*Compatible con herramientas 18V LXT No. parte 191J50-7

Compatible con herramientas 18x2V LXT No. parte 191J51-5

Compatible con herramientas 40V XGT No. parte 191N62-4

\*PDC01 solamente



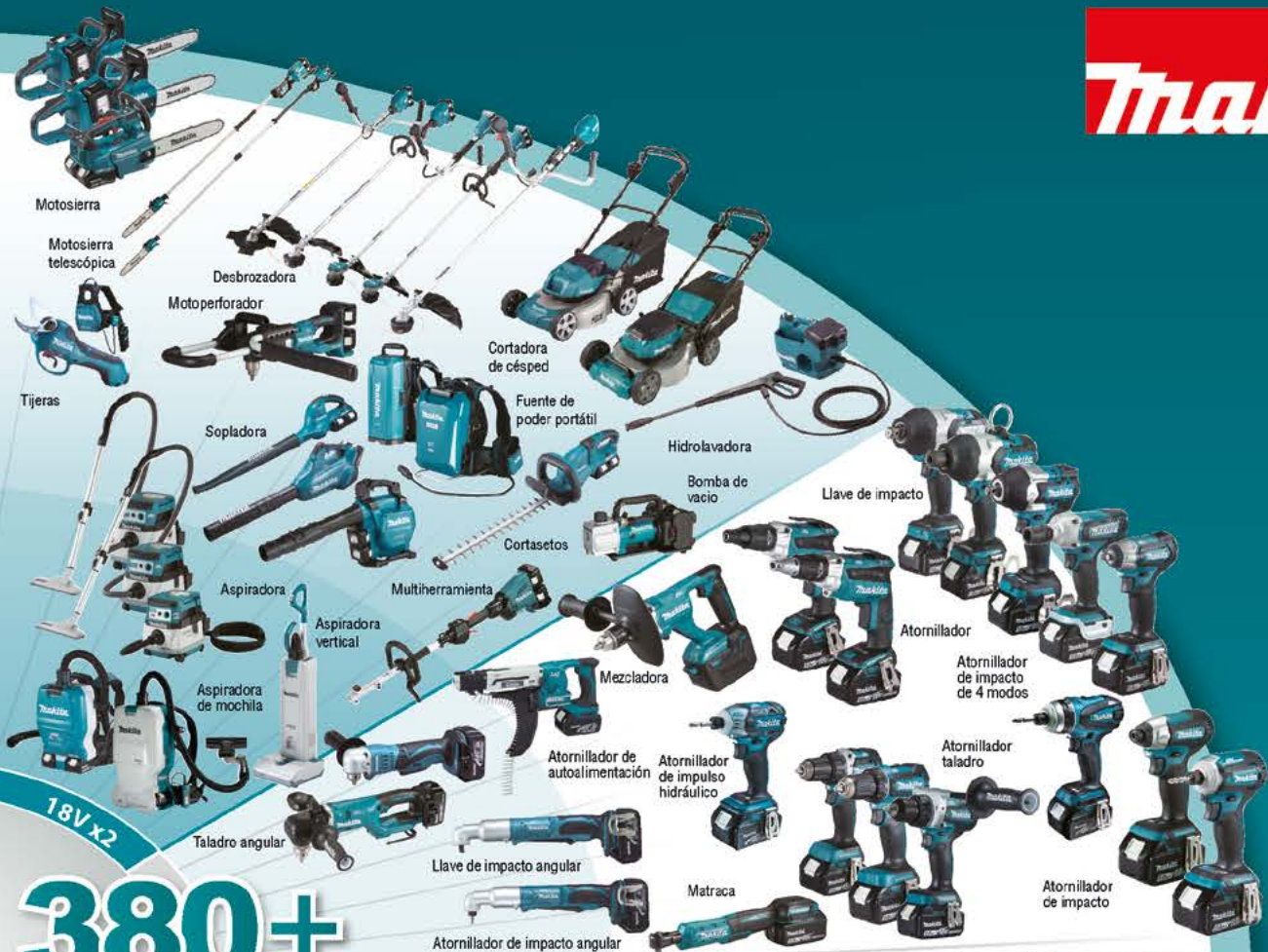

Motosierra

Motosierra telescópica

Desbrozadora

Motoperforador

Cortadora de césped

Tijeras

Sopladora

Fuente de poder portátil

Hidrolavadora

Bomba de vacío

Llave de impacto

Cortasetos

Aspiradora

Multiherramienta

Mezcladora

Atornillador

Atornillador de impacto de 4 modos

Aspiradora vertical

Aspiradora de mochila

Atornillador de autoalimentación

Atornillador de impulso hidráulico

Atornillador taladro

18V x2

# 380+

## HERRAMIENTAS

Compatibles con baterías de:  
6.0Ah / 5.0Ah / 4.0Ah / 3.0Ah / 2.0Ah / 1.5Ah



Rotomartillo

Rotomartillo electro-neumático

Martillo de demolición

Cizalla

Cortadora de mármol

Sierra circular

Multiherramienta

Cortadora de varilla

Roedora

Rectificador

Sierra recíproca

Pulidora

Cortadora de varilla roscada

Sierra de banda portátil

Lijadora para panel

Pulidora de doble acción

Lijadora excéntrica

Esmeriladora

Sierra circular

Lijadora orbital

Sierra de inglete telescópica



**ONE SYSTEM  
ENDLESS  
POSSIBILITIES**

## Motor sin carbones

- Sin mantenimiento debido a que no hay carbones.
- Mayor cantidad de trabajo con una sola carga de batería completa.
- Se aumenta la cantidad de vida de la batería.
- Más duradero contra operación larga y continua.

**BL**  
MOTOR

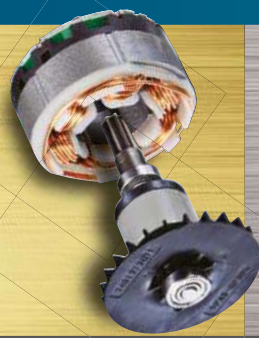

## Motor con carbones

Alta relación de potencia-peso obtenida por el uso de motor de 4 polos



Motor de 4 polos

Motor de 2 polos

Torque Máximo  
Junta Suave

Torque Máximo  
Junta Dura

Torque Máximo  
Junta Suave

BEST BEATER GOOD

60  
50  
40  
30  
20  
10

65  
N·m



DHP486



DDF486



Ajuste de torque



125  
N·m

30  
N·m



DHP484



DDF484



Ajuste de torque



54  
N·m

21  
N·m



DHP485



DDF483



Ajuste de torque



40  
N·m

110  
100  
90  
80  
70  
60  
50  
40  
30  
20  
10

91  
N·m



DHP458



DDF458



Ajuste de torque

Motor 4 polos



62  
N·m



DHP482



DDF482



Ajuste de torque

Motor 4 polos



42  
N·m



DHP453



DDF453



Ajuste de torque

Motor 2 polos

58  
N·m

36  
N·m

27  
N·m

Rotomartillo inalámbrico	DHP481	DHP484	DHP485	DHP458	DHP482	DHP453
Atornillador taladro inalámbrico	DDF481	DDF484	DDF483	DDF458	DDF482	DDF453
Capacidad acero	13 mm (1/2")	13 mm (1/2")	13 mm (1/2")	13 mm (1/2")	13 mm (1/2")	13 mm (1/2")
Capacidad madera	76 mm (3")	38 mm (1-1/2")	DDF483:36 mm (1-7/16") DHP485:38 mm (1-1/2")	76 mm (3")	38 mm (1-1/2")	36 mm (1-7/16")
Capacidad mampostería	16 mm (5/8")	13 mm (1/2")	13 mm (1/2")	16 mm (5/8")	13 mm (1/2")	13 mm (1/2")
Impactor por minuto (IPM) (Rotomartillo inalámbrico)	Alta / Baja: 0 - 31,500 / 0 - 8,250	Alta / Baja: 0 - 30,000 / 0 - 7,500	Alta / Baja: DHP485:0-28,500/0 DDF483:25,500/0-7,500	Alta / Baja: 0 - 30,000 / 0 - 6,000	Alta / Baja: 0 - 28,500 / 0 - 9,000	Alta / Baja: 0 - 19,500 / 0 - 6,000
Velocidad sin carga (RPM)	Alta / Baja: 0 - 2,100 / 0 - 550	Alta / Baja: 0 - 2,000 / 0 - 500	Alta / Baja: DHP485:0-1,900/0-500 DDF483:0-1,700/0-500	Alta / Baja: 0 - 2,000 / 0 - 400	Alta / Baja: 0 - 1,900 / 0 - 600	Alta / Baja: 0 - 1,300 / 0 - 400
Máx. toque de bloqueo	125 N·m (1,090 in·lbs)	60 N·m (530 in·lbs)	DHP485:50N·m/DDF483:40N·m	84 N·m (750 in·lbs)	54 N·m (480 in·lbs)	38 N·m (340 in·lbs)
Longitud	205mm (8-1/8")	DHP484: 182mm (7-1/8") DDF484: 172mm (6-3/4")	DHP485: 182mm (7-1/8") DDF483: 162mm (6-3/8")	225mm (8-7/8")	DHP482: 198mm (7-3/4") DDF482: 185mm (7-1/4")	DHP453: 240mm (9-7/16") DDF453: 222mm (8-3/4")
Peso neto	DHP481: 2.4 kg (5.4 lbs) DDF481: 2.4 kg (5.2 lbs)	DHP484: 1.6 kg (3.5 lbs) DDF484: 1.6 kg (3.5 lbs)	DHP485: 1.5 kg (3.2 lbs) DDF483: 1.3 kg (2.8 lbs)	DHP458: 2.0kg (4.5lbs) DDF458: 2.0kg (4.4lbs)	DHP482: 1.5kg (3.4lbs) DDF482: 1.5kg (3.3lbs)	DHP453: 1.7kg (3.7lbs) DDF453: 1.6kg (3.5lbs)

**XPT**  
EXTREME PROTECTION TECHNOLOGY

**Tecnología de protección extrema**

Para uso en aplicaciones al aire libre o ambientes hostiles, protección contra el polvo y las gotas de agua.

## Motor sin carbones

- Sin mantenimiento debido a que no hay carbones.
- Mayor cantidad de trabajo con una sola carga de batería completa.
- Se aumenta la cantidad de vida de la batería.
- Más duradero contra operación larga y continua.

**BL MOTOR**



## Motor con carbones

Alta relación de potencia-peso obtenida por el uso de motor de 4 polos

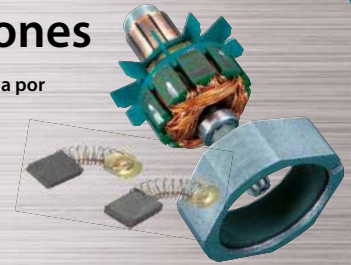

Motor de 4 polos

## Torque máximo

DTD171



180 N·m



DTD154



170 N·m



DTD153



Ideal para aplicaciones tales como colocación de tornillos autopercutoras



## Modo A [modo de asistencia]

Impulsa a poca velocidad hasta que se requiera.

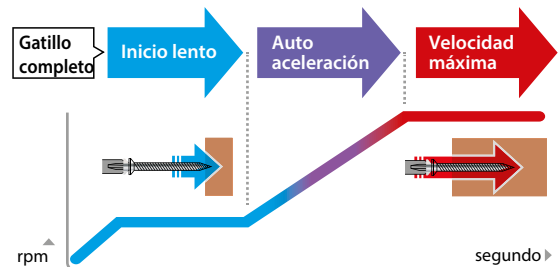

BEST  
BETTER  
GOOD

DTD149

Modo 4 polos



165 N·m

DTD152

Modo 4 polos



Ideal para aplicaciones tales como colocación de tornillos autopercutoras

## Taladro de impacto impulsado por aceite

DTS141



40 N·m



Ideal para trabajar SIN ruido.



**SOFT IMPACT**

Bajo ruido 77dB

## Taladro de impacto de 4 modos

DTP141



150 N·m



4 modos de operación

Taladro de impacto/ Rotomartillo/ Taladro / Atornillador



	DTD171	DTD154	DTD153	DTD149	DTD152
Impactos por minuto (IPM)	0 - 3,800 / 3,600 / 2,600 / 1,100	0 - 3,800 / 2,600 / 1,100	0 - 3,600	0 - 3,200	0 - 3,500
Velocidad sin carga (RPM)	0 - 3,600 / 3,200 / 2,100 / 1,100	0 - 3,600 / 2,100 / 1,100	0 - 3,400	0 - 2,500	0 - 2,900
Longitud	116mm (4-9/16")	117mm (4-5/8")	126mm (5")	135mm	137mm (5-3/8")
Peso Neto	1.2kg (2.7lbs)	1.2 kg (2.8 lbs)	1.3 kg (2.8 lbs)	1.5 kg	1.3 kg (2.8 lbs)
	DTS141	DTP141			
Impactos por minuto (IPM)	0-2,700 / 0-2,200 / 0-1,400	0-3,200 / 0-2,400 / 0-1,200			
Velocidad sin carga (RPM)	0-3,200 / 0-2,000 / 0-1,200	0-2,700 / 0-2,200 / 0-1,300			
Longitud	136mm (5-3/8")	171mm (6-3/4")			
Peso Neto	1.2kg (2.7lbs)	1.6kg (3.5lbs)			

Modo Tek

El modo Teks es un modo óptimo para un ajuste rápido de tornillos autopercutoras sin causar daño al tornillo ni el material de trabajo.

## Motor sin carbones

- Sin mantenimiento debido a que no hay carbones.
- Mayor cantidad de trabajo con una sola carga de batería completa.
- Se aumenta la cantidad de vida de la batería.
- Más duradero contra operación larga y continua.



## Motor con carbones

Alta relación de potencia-peso obtenida por el uso de motor de 4 polos

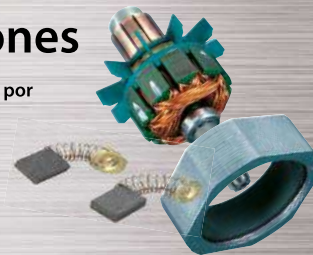

Motor de 4 polos

Motor de 2 polos

### Torque máximo

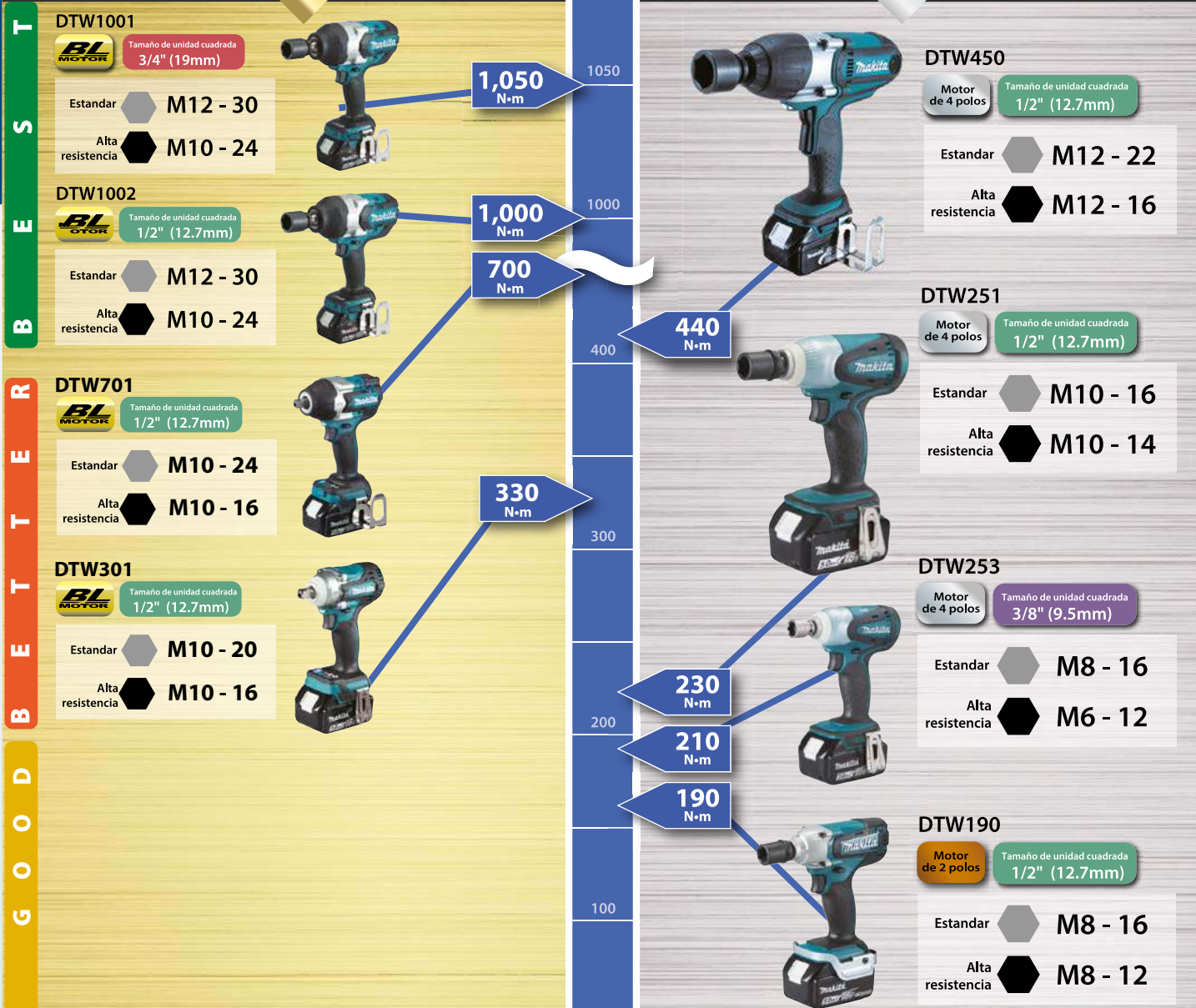

	DTW1001	DTW1002	DTW301	DTW450	DTW251	DTW253	DTW190
Cuadro de inserción	19mm (3/4")	12.7mm (1/2")	12.7mm (1/2")	12.7mm (1/2")	12.7mm (1/2")	9.5mm (3/8")	12.7mm (1/2")
Impacto por minuto (IPM)	0-2,200 / 0-2,000 / 0-1,800	0-2,200 / 0-2,000 / 0-1,800	0-4,000 / 0-2,200 / 0-1,700 / 0-1,300	2,200	0-3,200	0-3,200	0 - 3,000
Velocidad sin carga (RPM)	0-1,800 / 0-1,000 / 0-900	0-1,800 / 0-1,000 / 0-900	0-3,200 / 0-1,700 / 0-1,300 / 0-1,000	1,600	0-2,100	0-2,100	0 - 2,300
Longitud	229mm (9")	229mm (9")	144mm (5-5/8")	266mm (10-1/2")	165mm (6-1/2")	155mm (6-1/8")	176mm (6-15/16")
Peso neto	3.4kg (7.6lbs)	3.3kg (7.3lbs)	1.5kg (3.3lbs)	3.4kg (7.5lbs)	1.5kg (3.3lbs)	1.3kg (2.9lbs)	1.4kg (3.2lbs)

DTW701	
Cuadro de inserción	12.7mm (1/2")
Impacto por minuto (IPM)	0-2,700 / 2,400 / 1,700 / 1,000
Velocidad sin carga (RPM)	0-2,200 / 1,900 / 1,200 / 500
Longitud	170mm (6-11/16")
Peso neto	2.3kg (5.1lbs)

La herramienta no viene con socket.





Estuche Makpac  
DDF486RTJ / RTJ

125N.m  
18V LXT BL XPT MOTOR

Atornillador taladro inalámbrico  
DDF486RTJ / RFJ / Z 13mm (1/2")

Capacidad	Acero: 13 mm (1/2") Madera: 50 mm (2")
Capacidad del mandril	1.5-13 mm (1/16 - 1/2")
Velocidad sin carga	Alta / Baja: 0 - 2,100 / 0 - 550rpm
Torque máximo	Fuerte/Suave: 130/65N·m (1,150/580 in.lbs.)
Máximo torque de bloqueo	125 N·m (1,100 in.lbs.)
Dimensiones (LxAxA)	178x81x217mm (7X3-3/16X8-1/2")
Peso neto	2.3-2.6kg (5.1-5.7lbs)

- Broca, tope de profundidad, conjunto de agarre, gancho.
- DDF486RTJ: cargador DC18RC, batería BL1850B 5.0Ah (2pz), estuche Makpac.
- DDF486RFJ: cargador DC18RC, batería BL1830B 3.0Ah (2pz), estuche Makpac.

El modelo DDF486Z no incluye cargador ni batería



Estuche Makpac  
DDF481RTJ / RFJ

125N.m  
18V LXT BL XPT MOTOR

Atornillador taladro inalámbrico  
DDF481RTJ / RFJ / Z 13mm (1/2")

Capacidad	Metal: 13mm (1/2") Madera: 76mm (3") Mampostería: 16mm (5/8")
Velocidad sin carga	Alta: 0-2,100rpm Baja: 0-550rpm
Torque máximo	Fuerte/Suave: 115/60N·m (1,020/530 in.lbs.)
Máximo torque de bloqueo	125N·m (1,090 in.lbs.)
Salida máxima	640W
Dimensiones (LxAxA)	205x79x266mm (8-1/8"x3-1/8"x10-1/2")
Peso neto	2.7-3.0Kg (5.9-6.6lbs)

- Punta (+/-), empuñadura lateral.
- DDF481RTJ: cargador DC18RC, batería BL1850B 5.0Ah (2pz), estuche Makpac.
- DDF481RFJ: cargador DC18RC, batería BL1830B 3.0Ah (2pz), estuche Makpac.

El modelo DDF481Z no incluye cargador ni batería



60N.m  
18V LXT BL XPT MOTOR

Atornillador taladro inalámbrico  
DDF484RFE 13mm (1/2")

Capacidad	Acero: 13mm (1/2") Madera: 38mm (1-1/2")
Capacidad del mandril	1.5 - 13mm (1/16 - 1/2")
Velocidad sin carga	Alta / Baja: 0 - 2,000 / 0 - 500rpm
Torque máximo	Fuerte / Suave: 54/30N·m (480/270 in.lbs.)
Máximo torque de bloqueo	60 N·m (530 in.lbs.)
Nivel de vibración	Perforación en metal: 2.5 m/s <sup>2</sup> ó menos
Dimensiones (LxAxA)	172 x 79 x 261mm (6-3/4 x 3-1/8 x 10-1/4")
Peso neto	1.5 - 1.8kg (3.3-4.0 lbs)

- Clip para cinturón.
- DDF484RFE: cargador DC18RC, batería BL1830B 3.0Ah (2pz)

El modelo DDF484RFE no incluye cargador ni batería



50N.m  
18V LXT BL XPT MOTOR

Atornillador taladro inalámbrico  
DDF485SYE 13mm (1/2")

Capacidad	Acero: 13mm (1/2") Madera: 38mm (1-1/2")
Capacidad del mandril	1.5-13mm (1/16-1/2")
Velocidad sin carga	Alta / Baja: 0-1,900 / 0-500rpm
Torque máximo	Fuerte / Suave: 50/27 N·m (440/240 in.lbs)
Máximo torque de bloqueo	50N·m (440 in.lbs.)
Dimensiones (LxAxA)	con BL1815N / BL1820B: 169x79x237mm (6-5/8"x3-1/8"x9-3/8")
Peso neto	1.4-1.7kg (3.1-3.8lbs)

- Clip para cinturón, cargador DC18SD, batería BL1815N 1.5Ah (2pz).

El modelo DDF485Z no incluye cargador ni batería



Estuche Makpac  
DDF458RMJ / RFJ

84N.m  
18V LXT XPT MOTOR

Atornillador taladro inalámbrico  
DDF458RMJ / RFJ / Z 13mm (1/2")

Capacidad	Metal: 13mm (1/2") Madera: 76mm (3")
Velocidad sin carga	Alta: 0-2,000rpm Baja: 0-400rpm
Torque máximo	Fuerte/Suave: 91/58N·m
Torque máximo de bloqueo	84N·m (750 in.lbs.)
Dimensiones (LxAxA)	225 x 79 x 259mm (8-7/8" x 3-1/8" x 10-1/4")
Peso neto	2.1-2.5Kg (4.7-5.4lbs)

- DDF458RMJ: cargador DC18RC, batería BL1840B 4.0Ah (2pz), estuche Makpac
- DDF458RFJ: cargador DC18RC, batería BL1830B 3.0Ah (2pz), estuche Makpac

El modelo DDF458Z no incluye cargador ni batería



54N.m  
18V LXT XPT MOTOR

Atornillador taladro inalámbrico  
DDF482RFE / SYE / Z 13mm (1/2")

Capacidad	Metal: 13mm (1/2") Madera: 38mm (1-1/2")
Velocidad sin carga	Alta: 0-1,900rpm Baja: 0-600rpm
Torque máximo	Fuerte/Suave: 62/36N·m (550/320 in.lbs.)
Máximo torque de bloqueo	54N·m (480 in.lbs.)
Nivel de vibración	Perforación en metal: 2.5 m/s <sup>2</sup> ó menos
Dimensiones (LxAxA)	185x79x249mm (7-1/4"x3-1/8"x9-3/4")
Peso neto	1.5-1.8Kg (3.2-4.0lbs)

- Punta 2-45 (+/-), empuñadura lateral.
- DDF482RFE: cargador DC18RC, batería BL1830B 3.0Ah (2pz)
- DDF482SYE: cargador DC18SD, batería BL1815N 1.5Ah (2pz)

El modelo DDF482Z no incluye cargador ni batería



38N.m  
18V LXT MOTOR

Atornillador taladro inalámbrico  
DDF453SYE 1/2" (13mm)

Capacidad	Acero: 13mm (1/2") Madera: 36mm (1-7/16")
Velocidad sin carga (rpm)	Alta: 0-1,300rpm Baja: 0-400rpm
Torque máximo	Fuerte/suave: 42/27N·m
Máximo torque de bloqueo	38N·m (340 in.lbs.)
Dimensiones (LxAxA)	222x79x244mm (8-3/4"x3-1/8"x9-5/8")
Peso neto	1.7-2.0kg (3.7-4.4lbs)

- Punta (+/-), cargador DC18SD, batería BL1815N 1.5Ah (2pz)

El modelo DDF453Z no incluye cargador ni batería



Estuche Makpac  
DHP486RTJ

125N.m  
18V LXT BL XPT MOTOR

Rotomartillo inalámbrico  
DHP486RTJ / Z 13mm (1/2")

Capacidad	Acero: 13mm (1/2") Madera: 50mm (2") Mampostería: 16mm (5/8")
Capacidad del mandril	1.5 - 13mm (1/16 - 1/2")
Impactos por minuto	Alta / Baja: 0 - 31,500 / 0 - 8,250
Velocidad sin carga	Alta / Baja: 0 - 2,100 / 0 - 550rpm
Torque máximo	Fuerte / Suave: 130/65N·m (1,150-580 in.lbs.)
Máximo torque de bloqueo	125N·m (1,100 in.lbs.)
Dimensiones (LxAxA)	178 x 81 x 217mm (7 x 3-3/16 x 8-1/2")
Peso neto	2.3 - 2.7kg (5.1 - 6.0lbs)

- Broca, tope de profundidad, conjunto de agarre, gancho.
- DHP486RTJ: cargador DC18RC, batería BL1850B 5.0Ah (2pz), estuche Makpac.

El modelo DHP486Z no incluye cargador ni batería



Estuche Makpac  
DHP481RTJ

125N.m  
18V LXT BL XPT MOTOR

Rotomartillo inalámbrico  
DHP481RTJ / Z 13mm (1/2")

Capacidad	Acero: 13mm (1/2") Madera: 76mm (3") Mampostería: 16mm (5/8")
Impactos por minuto	Alta: 0-31,500 Baja: 0-8,250
Velocidad sin carga	Alta: 0-2,100rpm Baja: 0-550rpm
Torque máximo	Fuerte / Suave: 115/60N·m (1,020/530 in.lbs.)
Máximo torque de bloqueo	125N·m (1,090 in.lbs.)
Dimensiones (LxAxA)	205 x 79 x 249 mm (8-1/8 x 3-1/8 x 9-3/4")
Peso neto	2.7 - 3 kg (6 - 6.7 lbs.)

- Punta x2, clip para cinturón, tornillo M4x12, empuñadura, tope de profundidad.
- DHP481RTJ: cargador DC18RC, batería BL1850B 5.0Ah (2pz), estuche Makpac

El modelo DHP481Z no incluye cargador ni batería

El equipo estándar (accesorios), las especificaciones y la fotografía pueden variar.  
Los accesorios pueden no estar incluidos desde origen con las herramientas aunque se indiquen en este catálogo.



DHP484RTE / RFE / Z  
CONTIENE 2 BATERIAS

60N.m

18V LXT BL MOTOR XPT

Rotomartillo inalámbrico

DHP484RTE / RFE / Z 13mm(1/2")

Capacidad	Acero: 13mm (1/2") Madera: 38mm (1-1/2") Mampostería: 13mm (1/2")
Impactos por minuto	Alta / Baja: 0-30,000 / 0-7,500
Velocidad sin carga	Alta / Baja: 0-2,000 / 0-500rpm
Torque máximo	Fuerte / Suave: 54/30N·m (480/270 in.lbs.)
Máximo torque de bloqueo	60 N·m (530 in.lbs.)
Dimensiones (LxAxA)	182 x 79 x 261mm (7-1/8" x 3-1/8" x 10-1/4")
Peso neto	1.6-1.9kg (3.5-4.2lbs)

● Punta (2pz), clip para cinturón,  
DHP484RTE: cargador DC18RC, batería BL1850B 5.0Ah (2pz)  
DHP484RFE: cargador DC18RC, batería BL1830B 3.0Ah (2pz)

El modelo DHP484Z no incluye cargador ni batería



DHP485SYX6  
Estuche con 75 accesorios



DHP485SYE  
CONTIENE 2 BATERIAS

50N.m

18V LXT BL MOTOR XPT

Rotomartillo inalámbrico

DHP485SYX6 / SYE / Z 13mm(1/2")

Capacidad	Acero: 13mm (1/2") Madera: 38mm (1-1/2") Mampostería: 13mm (1/2")
Impactos por minuto	Alta / Baja: 0 - 28,500 / 0 - 7,500
Velocidad sin carga	Alta / Baja: 0 - 1,900 / 0 - 500rpm
Torque máximo	Fuerte / Suave: 50 / 27N·m (440 / 240 in.lbs.)
Máximo torque de bloqueo	50N·m (440 in.lbs.)
Dimensiones (LxAxA)	182 x 79 x 255mm (7-1/8" x 3-1/8" x 10")
Peso neto	1.5 - 1.6kg (3.2 - 3.9lbs)

● Clip para cinturón,  
DHP485SYX6: cargador DC18SD, batería BL1815N 1.5Ah (1pz), accesorios (75pz),  
DHP485SYE: cargador DC18SD, batería BL1815N 1.5Ah (2pz).

El modelo DHP485Z no incluye cargador ni batería



DHP458RMJ / RFJ  
Estuche Makpac



DHP458RMJ / RFJ  
CONTIENE 2 BATERIAS

84N.m

18V LXT XPT

Rotomartillo inalámbrico

DHP458RMJ / RFJ / Z 13mm(1/2")

Capacidad	Acero: 13mm (1/2") Madera: 76mm (3") Mampostería: 16mm (5/8")
Impactos por minuto	Alta: 0-30,000 Baja: 0-6,000
Velocidad sin carga	Alta: 0-2,000rpm Baja: 0-400rpm
Torque máximo	Fuerte/Suave: 91/58N·m
Máximo torque de bloqueo	84N·m (750 in.lbs.)
Dimensiones (LxAxA)	225x79x259mm (8-7/8"x3-1/8"x10-1/4")
Peso neto	2.2-2.6kg (4.9-5.7lbs)

● Empuñadura lateral, tope de profundidad,  
DHP458RMJ: cargador DC18RC, batería BL1840B 4.0Ah (2pz), estuche Makpac  
DHP458RFJ: cargador DC18RC, batería BL1830B 3.0Ah (2pz), estuche Makpac

El modelo DHP458Z no incluye cargador ni batería



DHP482RFE / SYE / SY / Z  
CONTIENE 2 BATERIAS

54N.m

18V LXT XPT

Rotomartillo inalámbrico

DHP482RFE / SYE / SY / Z 13mm(1/2")

Capacidad	Acero: 13mm (1/2") Madera: 38mm (1-1/2") Mampostería: 13mm (1/2")
Impactos por minuto	Alta: 0-28,500 Baja: 0-9,000
Velocidad sin carga	Alta: 0-1,900rpm Baja: 0-600rpm
Torque máximo	Fuerte / Suave: 62 / 36N·m (550 / 320 in.lbs.)
Máximo torque de bloqueo	54N·m (480 in.lbs.)
Dimensiones (LxAxA)	198 x 79 x 249mm (7-3/4" x 3-1/8" x 9-3/4")
Peso neto	1.5 - 1.8kg (3.4 - 4.1bs)

● Punta (+/-) 2-45, clip para cinturón,  
DHP482RFE: cargador DC18RC, batería BL1830B 3.0Ah (2pz)  
DHP482SYE: cargador DC18SD, batería BL1815N 1.5Ah (2pz)  
DHP482SY: cargador DC18SD, batería BL1815N 1.5Ah (1pz)

El modelo DHP482Z no incluye cargador ni batería



DHP453X10 / SYE / YX15 / YX15-2  
Estuche con 75 accesorios



DHP453SYE  
CONTIENE 2 BATERIAS

54N.m

18V LXT

Rotomartillo inalámbrico

XPH01Z 13mm(1/2")

Capacidad	Acero: 13 mm (1/2") Madera: 38 mm (1-1/2") Mampostería: 13 mm (1/2")
Velocidad sin carga	Alta / Baja: 0 - 1,500 / 0 - 400rpm
Impactos por minuto	Alta / Baja: 0 - 22,500 / 0 - 6,000
Torque máximo	54N·m (480 in.lbs.)
Longitud total	206 mm (8-1/8")
Peso neto	1.6kg (3.4 lbs)

● Clip para Cinturón

No incluye cargador ni batería

38N.m

18V LXT

Rotomartillo inalámbrico

DHP453X10 / SYE / YX15 / YX15-2 13mm(1/2")

Capacidad	Acero: 13mm (1/2") Madera: 36mm (1-7/16") Mampostería: 13mm (1/2")
Impactos por minuto	Alta / Baja: 0-19,500 / 0-6,000
Velocidad sin carga	Alta / Baja: 0-1,300 / 0-400rpm
Torque máximo	Fuerte / Suave: 42/27N·m
Máximo torque de bloqueo	38 N·m (340 in.lbs.)
Dimensiones (LxAxA)	240x79x244mm (9-7/16"x3-1/8"x9-5/8")
Peso neto	1.7-2.0kg (3.6-4.4lbs)

● Punta (+/-) 2-45, clip para cinturón,  
DHP453X10: cargador DC18SD, batería BL1815N 1.5Ah (1pz)  
DHP453SYE: cargador DC18SD, batería BL1815N 1.5Ah (2pz)  
DHP453YX15 / YX15-2: cargador DC18SD, batería BL1815N 1.5Ah (1pz), accesorios (75pz).

El modelo DHP453Z no incluye cargador ni batería



DTD172RTJ  
CONTIENE 2 BATERIAS

180N.m

18V LXT BL MOTOR XPT

Atornillador de impacto inalámbrico

DTD172RTJ / Z Hex 6.3mm (1/4")

Capacidad	Tornillo: M4-M8 (5/32" - 5/16") Tornillo estándar: M5-M16 (3/16" - 5/8") Tornillo de alta resistencia: M5-M14 (3/16" - 9/16") Tornillo grueso (en longitud): 22-125mm (7/8" - 4-7/8")
Impactos por minuto	0 - 3,800 / 3,600 / 2,600
Velocidad sin carga	0 - 3,600 / 3,200 / 2,100rpm
Torque máximo	180 N·m (1,590 in.lbs)
Dimensiones (LxAxA)	114 x 81 x 189 mm (4-1/2 x 3-3/16 x 7-7/16")
Peso neto	1.2 - 1.5 kg (2.6 - 3.3 lbs)

● Clip de cinturón  
DTD172RTJ: cargador DC18RC, batería BL1850B 5.0Ah (2pz), estuche Makpac

El modelo DTD172Z no incluye cargador ni batería



DTD171RTJ  
CONTIENE 2 BATERIAS

180N.m

18V LXT BL MOTOR XPT

Atornillador de impacto inalámbrico

DTD171RTJ / Z Hex 6.3mm (1/4")

Capacidad	Tornillo: M4 - M8 (5/32" - 5/16") Tornillo estándar: M5 - M16 (3/16" - 5/8") Tornillo de alta resistencia: M14 (3/16" - 9/16") Tornillo grueso (en longitud): 22-125mm (7/8" - 4-7/8")
Impactos por minuto	0-3,800 / 3,600 / 2,600 / 1,100
Velocidad sin carga	0-3,600 / 3,200 / 2,100 / 1,100rpm
Torque máximo	180 N·m (1,590 in.lbs)
Dimensiones (LxAxA)	116x79x236mm (4-9/16"x3-1/8"x9-1/4")
Peso neto	1.2 - 1.6kg ( 2.7 - 3.4lbs)

● Clip de cinturón  
DTD171RTJ: cargador DC18RC, batería BL1850 5.0Ah (2pz), estuche Makpac

El modelo DTD171Z no incluye cargador ni batería



DTD154RTE / RFE / Z  
CONTIENE 2 BATERIAS

175N.m

18V LXT BL MOTOR XPT

Atornillador de impacto inalámbrico

DTD154RTE / RFE / Z Hex 6.3mm (1/4")

Capacidad	Tornillo: M4 - M8 (5/32" - 5/16") Tornillo estándar: M5-M16 (3/16" - 5/8") Tornillo de alta resistencia: M5-M14 (3/16" - 9/16") Tornillo grueso (en longitud): 22-125mm (7/8" - 4-7/8")
Impactos por minuto	0-3,800 / 0-2,600 / 0-1,100
Velocidad sin carga	0-3,600 / 0-2,100 / 0-1,100rpm
Torque máximo	175N·m (1,550 in.lbs)
Dimensiones (LxAxA)	117 x 79 x 236mm (4-5/8 x 3-1/8 x 9-1/4")
Peso neto	1.2 kg (2.7 lbs)

● Clip de cinturón  
DTD154RTE: cargador DC18RC, batería BL1850B 5.0Ah (2pz)  
DTD154RFE: cargador DC18RC, batería BL1830B 3.0Ah (2pz)

El modelo DTD154Z no incluye cargador ni batería



**170N.m**

**18V LXT BL MOTOR XPT** CM 6

**Atornillador de impacto inalámbrico**

**DTD153Z** Hex 6.3mm (1/4")

**Capacidad** Tornillo: M4-M8 (5/32"-5/16")  
Tornillo estándar: M5-M16 (3/16"-5/8")  
Tornillo de alta resistencia: M5-M14 (3/16"-9/16")  
Tornillo grueso (en longitud): 22-125mm (7/8"-4-7/8")

**Impactos por minuto** 0-3,600

**Velocidad sin carga** 0-3,400rpm

**Torque máximo** 170 N.m (1,500 in.lbs)

**Dimensiones (LxAxA)** 126x79x238mm (5"x3-1/8"x9-3/8")

**Peso neto** 1.3 kg (2.8 lbs)

No incluye cargador ni batería



**165N.m**

**18V LXT XPT** CM 4 CM 2

**Atornillador de impacto inalámbrico** 448 mm

**DTD152RFE /SYE /Z** Hex 6.3mm (1/4")

**Capacidad** Tornillo: M4 - M8 (5/32" - 5/16")  
Tornillo estándar: M5 - M16 (3/16" - 5/8")  
Tornillo de alta resistencia: M5-M12(3/16"-1/2")  
Tornillo grueso (en longitud): 22-125mm (7/8"-4-7/8")

**Impactos por minuto** 0-3,500

**Velocidad sin carga** 0-2,900rpm

**Torque máximo** 165N.m (1,460in.lbs)

**Dimensiones (LxAxA)** 137x79x220mm (5-3/8"x3-1/8"x8-5/8")

**Peso neto** 1.3kg (2.8lbs)

● Clip para cinturón. DTD152RFE: cargador DC18RC, batería BL1830 3.0Ah (2pz)  
DTD152SYE: cargador DC18SD, batería BL1815N 1.5Ah (2pz)

El modelos DTD152Z no incluye cargador ni batería



**155N.m**

**18V LXT** CM 2 CM 4

**Atornillador de impacto inalámbrico**

**DTD156SYE / Z** Hex 6.3mm (1/4")

**Capacidad** Tornillo: M4-M8 (5/32"-5/16")  
Tornillo estándar: M5-M14(3/16"-9/16")  
Tornillo de alta resistencia: M5-M12 (3/16"-1/2")  
Tornillo grueso (en longitud): 22-125mm (7/8"-4-7/8")

**Impactos por minuto** 0-3,000

**Velocidad sin carga** 0-2,500rpm

**Torque máximo** 155N.m (1,370 in.lbs)

**Dimensiones (LxAxA)** 143x79x241mm (5-5/8"x3-1/8"x9-1/2")

**Peso neto** 1.3-1.6 kg (2.9-3.6 lbs)

● Clip de cinturón.  
DTD156SYE: cargador DC18SD, batería BL1815N 1.5Ah (2pz)

El modelo DTD156Z no incluye cargador ni batería



Modo atornillador de impacto

**150N.m**

**18V LXT BL MOTOR** CM 4

**Atornillador de 4 modos inalámbrico**

**DTP141RFE**

**Capacidad** Acero: 10mm (3/8") Madera: 21mm (13/16")  
Mampostería: 8mm (5/16")

**Velocidad sin carga** Modo de atornillador de impacto:  
Fuerte / Mediano / Suave: 0-2,700 / 0-2,200 / 0-1,300rpm

**Impactos por min.** Modo taladro / percutor: (Alta / Baja): 0,2,700 / 0-700

**Torque máximo** Modo de atornillador de impacto: 150 N.m (1,330 in.lbs)

**Dimensiones (LxAxA)** 171x79x250mm (6-3/4"x3-1/8"x9-7/8")

**Peso neto** 1.5-1.9kg ( 3.4-4.1lbs)

● Clip de cinturón, cargador DC18RC, batería BL1830 3.0Ah (2pz)

No incluye cargador ni batería



**40N.m**

**18V LXT BL MOTOR XPT** CM 4

**Atornillador de impacto inalámbrico**

**DTS141Z** Hex 6.3mm (1/4")

**Capacidad** Tornillo:M4-M8(5/32"-5/16")  
Tornillo estándar: M5-M8(3/16"-5/16")  
Tornillo de Alta resistencia: M5-M6(3/16"-1/4")  
Tornillo grueso (en long.):22-125mm(7/8"-4-7/8")

**Impactos por minuto** Fuerte:0-2,700, Medio:0-2,000, Suave:0-1,400

**Velocidad sin carga** Fuerte:0-3,200, Medio:0-2,000, Suave:0-1,200

**Torque Máximo** 40N.m (355in.lbs)

**Ruido** 77dB(A)

**Dimensiones(LxAxA)** 136x79x240mm (5-3/8"x3-1/8"x9-1/2")

**Peso neto** 1.2kg (2.7lbs)

● Clip para cinturón

No incluye cargador ni batería.



**1,050N.m**

**18V LXT BL MOTOR** CM 4 CM 1

**Llave de impacto inalámbrica**

**DTW1001RTJ / RFJ / XVZ** 19mm (3/4")

**Capacidad** Tornillo estándar: M12 - M30 (1/2 - 1-1/4")  
Tornillo alta resistencia: M12 - M24 (3/8 - 1")

**Impactos por minuto** 0 - 2,200 / 0 - 2,000 / 0 - 1,800

**Velocidad sin carga** 0 - 1,800 / 0 - 1,000 / 0 - 900rpm

**Torque máximo** 1,050N.m (780ft.lbs)

**Dimensiones (LxAxA)** 229 x 91 x 289mm (9 x 3-5/8 x 11-3/8")

**Peso neto** 3.4 - 3.7 kg (7.5 - 8.2 lbs.)

● Clip para cinturón  
DTW1001RTJ: cargador DC18RC, batería BL1850B 5.0Ah (2pz), estuche Makpac  
DTW1001RFJ: cargador DC18RC, batería BL1830B 3.0Ah (2pz), estuche Makpac

Ningún modelo incluye dado  
El modelo DTW1001XVZ no incluyen cargador ni batería



**1,000N.m**

**18V LXT BL MOTOR** CM 4 CM 1

**Llave de impacto inalámbrica**

**DTW1002RTJ /RFJ / XVZ** 12.7mm(1/2")

**Capacidad** Tornillo estándar: M12 - M30 (1/2 - 1-1/4")  
Tornillo alta resistencia: M10 - M24 (3/8 - 1")

**Impactos por minuto** 0 - 2,200 / 0 - 2,000 / 0 - 1,800

**Velocidad sin carga** 0 - 1,800 / 0 - 1,000 / 0 - 900rpm

**Torque máximo** 1,000N.m (740ft.lbs)

**Dimensiones (LxAxA)** 229 x 91 x 289mm (9 x 3-5/8 x 11-3/8")

**Peso neto** 3.3 - 3.6 kg (7.3 - 8 lbs.)

● Empuñadura lateral, tope de profundidad  
DTW1002RTJ: cargador DC18RC, batería BL1850B 5.0Ah (2pz), estuche Makpac  
DTW1002RFJ: cargador DC18RC, batería BL1830B 3.0Ah (2pz), estuche Makpac

Ningún modelo incluye dado  
El modelo DTW1002XVZ no incluyen cargador ni batería



**800N.m**

**18V LXT BL MOTOR** CM 4 CM 1

**Llave de impacto inalámbrica**

**DTW800XVZ** 11.1mm(7/16")

**Capacidad** Tornillo estándar: M12 - M24 (1/2 - 1")  
Tornillo alta resistencia: M10 - M22 (3/8 - 7/8")

**Impactos por minuto** 0 - 2,200 / 0 - 2,000 / 0 - 1,800

**Velocidad sin carga** 0 - 1,800 / 0 - 1,000 / 0 - 900rpm

**Torque máximo** 800N.m (590ft.lbs)

**Dimensiones (LxAxA)** 229 x 91 x 303mm (9 x 3-5/8 x 11-7/8")

**Peso neto** 3.4 - 3.7 kg (8.2 - 7.5 lbs.)

● Clip para cinturón

No incluye cargador ni batería y dado



**700N.m**

**18V LXT BL MOTOR XPT** CM 4 CM 1

**Llave de impacto inalámbrica**

**DTW701RTJ / Z** 12.7mm (1/2")

**Capacidad de fijación** Tornillo estándar: M10-M24 (3/8"-1")  
Tornillo alta resistencia: M10-M16 (3/8"-5/8")

**Capacidad** Cuadro de inserción: 12.7mm (1/2")

**Velocidad sin carga** Máximo/Fuerte/Medio/Suave:0-2,200/1,900/1,200/500rpm

**Impactos por minuto** Máximo/Fuerte/Medio/Suave:0-2,700/2,400/1,700/1,000

**Torque máximo** 700 N.m (520ft.lbs)

**Dimensiones (LxAxA)** α/BL1850B: 170 x 81 x 276mm (6-11/16" x 3-3/16" x 10-7/8")

**Peso neto** 2.3-2.7 kg (5.1-6.0 lbs)

● Clip para cinturón.  
DTW701RTJ: cargador DC18RC, batería BL1850B 5.0Ah (2pz), estuche Makpac

El modelo DTW701Z no incluye cargador ni batería



440N.m

18V LXT BL MOTOR XPT

Llave de impacto inalámbrica

**DTW450RMJ / RFE / Z** 12.7mm(1/2")

Capacidad de fijación	Tornillo estándar: M12 - M22 (1/2 - 7/8") Tornillo alta resistencia: M12 - M16 (1/2 - 5/8")
Capacidad	Cuadro de inserción: 12.7mm (1/2")
Impactos por minuto	0 - 2,200
Velocidad sin carga	0 - 1,600rpm
Torque máximo	440N.m (325ft.lbs)
Dimensiones (LxAxA)	266 x 82 x 290mm (10-1/2 x 3-1/4 x 11-3/8")
Peso neto	3.4kg (7.5lbs)

- DTW281RMJ: cargador DC18RC, batería BL1840B 4.0Ah (2pz), estuche Makpac
- DTW281RFE: cargador DC18RC, batería BL1830B 3.0Ah (2pz)

El modelo DTW450Z no incluye cargador ni batería.



330N.m

18V LXT BL MOTOR XPT

Llave de impacto inalámbrica

**DTW301RTJ / Z** 12.7mm(1/2")

Capacidad de fijación	Tornillo estándar: M10-M20 (3/8"-3/4") Tornillo alta resistencia: M10-M16 (3/8"-5/8")
Capacidad	Cuadro de inserción: 12.7mm (1/2")
Velocidad sin carga	0 - 3,200 / 0 - 2,600 / 0 - 1,800 / 0 - 1,000rpm
Impactos por minuto	0 - 4,000 / 0 - 3,400 / 0 - 2,600 / 0 - 1,800
Torque máximo	330 N.m (240ft.lbs)
Dimensiones (LxAxA)	c/BL1850B:144x81x246mm (5-5/8 x 3-3/16 x 9-11/16")
Peso neto	1.5-1.8 kg (3.3-4.0 lbs)

- Clip para cinturón.
- DTW301RTJ: cargador DC18RC, batería BL1850B 5.0Ah (2pz), estuche Makpac

El modelo DTW301Z no incluye cargador ni batería.



280N.m

18V LXT BL MOTOR XPT

Llave de impacto inalámbrica

**DTW285RMJ / Z** 12.7mm (1/2")

Capacidad de fijación	Tornillo estándar: M10-M20 (3/8"-3/4") Tornillo alta resistencia: M10-M16 (3/8"-5/8")
Capacidad	Cuadro de inserción: 12.7mm (1/2")
Velocidad sin carga	Alta / Media / Baja: 0-2,800 / 0-2,100 / 0-1,600
Impactos por minuto	Alta / Media / Baja: 0-3,500 / 0-2,600 / 0-1,800
Torque máximo	280 N.m (210ft.lbs)
Nivel de vibración	11.5m/s <sup>2</sup>
Nivel de presión acústica	96dB(A)
Nivel de potencia acústica	107dB(A)
Dimensiones (LxAxA)	147x79x249mm (5-3/4" x 3-1/8" x 9-3/4")
Peso neto	1.5 kg (3.2 lbs)

- DTW285RMJ: cargador DC18RC, batería BL1840B 4.0Ah (2pz), estuche Makpac

El modelo DTW285Z no incluye cargador ni batería.



230N.m

18V LXT

Llave de impacto inalámbrica

**DTW251RFE / Z** 12.7mm(1/2")

Capacidad	Tornillo estándar: M10-M16(3/8"-5/8") Tornillo alta resistencia: M10-M14(3/8"-9/16") Cuadro de inserción: 12.7mm (1/2")
Impactos por minuto	0-3,200
Velocidad sin carga	0-2,100rpm
Torque máximo	230 N.m (170 ft.lbs.)
Dimensiones (LxAxA)	165x79x234mm (6-3/2"x3-1/8"x9-1/4")
Peso neto	1.5kg (3.3lbs)

- DTW251RFE: clip para cinturón, cargador DC18RC, batería BL1830B 3.0Ah (2pz)

El modelo DTW251Z no incluye cargador, batería y dado.

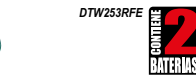

210N.m

18V LXT

Llave de impacto inalámbrica

**DTW253RFE / Z** 9.5mm(3/8")

Capacidad	Tornillo estándar: M8 - M16 (5/16 - 5/8") Tornillo alta resistencia: M6 - M12 (1/4 - 1/2") Cuadro de inserción: 9.5mm (3/8")
Impactos por minuto	0 - 3,200
Velocidad sin carga	0 - 2,100rpm
Torque máximo	210 N.m (155 ft.lbs.)
Dimensiones (LxAxA)	155 x 79 x 234mm (6-1/8 x 3-1/8 x 9-1/4")
Peso neto	1.3kg (2.9lbs)

- DTW253RFE: maleta (8312716), cargador DC18RC, batería BL1830B 3.0Ah (2pz)

El modelo DTW253Z no incluye cargador, batería y dado.



190N.m

18V LXT

Llave de impacto inalámbrica

**DTW190RTE / RFE / Z** 12.7mm(1/2")

Capacidad	Tornillo estándar: M8-M16(5/16"-5/8") Tornillo alta resistencia: M8-M12(5/16"-1/2") Cuadro de inserción: 12.7mm (1/2")
Impactos por minuto	0 - 3,000
Velocidad sin carga	0 - 2,300rpm
Torque máximo	190N.m (1,680in.lbs)
Dimensiones (LxAxA)	176x79x219mm (6-15/16"x3-1/8"x8-5/8")
Peso neto	1.4kg (3.0lbs)

- DTW190RTE: cargador DC18RC, batería BL1850 5.0Ah (2pz)
- DTW190RFE: cargador DC18RC, batería BL1830 3.0Ah (2pz)

El modelo DTW190Z no incluye cargador ni batería.



210N.m

18V LXT BL MOTOR XPT

Llave de impacto inalámbrica

**DTW181Z** 12.7mm (1/2")

Capacidad	Tornillo estándar: M8 - M16 (5/16" - 5/8") Tornillo de alta resistencia : M6-M12 (1/4"-1/2") Cuadro de inserción: 12.7mm (1/2")
Velocidad sin carga	Fuerte / Suave : 0 - 2,400 / 0 - 1,300rpm
Impactos por minuto	Fuerte / Suave : 0 - 3,600 / 0 - 2,000ipm
Torque máximo	210N.m (155ft.lbs.)
Dimensiones (LxAxA)	151x79x218 mm (5-15/16"x3-1/8"x8-5/8")
Peso neto	1.2 - 1.5kg (2.7 - 3.4lbs)

- Clip para cinturón

El modelo DTW181Z no incluye cargador ni batería.



18V LXT BL MOTOR XPT

Taladro angular inalámbrico

**DDA450RTE / Z** 13mm (1/2")

Capacidad	Acero: 13mm (1/2") Madera (broca autoalimentada) alta / baja: 50mm (2") / 65mm (2-9/16") Madera (sierra de corona) alta / baja: 101mm (4") / 127mm (5")
Impactos por minuto	0 - 3,000
Velocidad sin carga	Alto / bajo: 0 - 1,400 / 0 - 450rpm
Torque máximo	Alto / bajo: 26 N.m (230 in.lbs.) / 70 N.m (620 in.lbs.)
Dimensiones (LxAxA)	434 x 82 x 179mm (17-1/8 x 3-1/4 x 7")
Peso neto	3.2 - 3.5 kg (7.1 - 7.7 lbs.)

- Llave de portabrocas, empuñadura lateral, gancho, tornillo
- DDA450RTE: cargador DC18RC, batería BL1850B 5.0Ah (2pz)

El modelo DDA450Z no incluye cargador ni batería.



18V LXT

Taladro angular inalámbrico

**DDA351Z** 10mm(3/8")

Capacidad	Acero: 10mm (3/8") Madera: 25mm (1") Madera (broca autoalimentada): 50mm (2") Madera (sierra de corona): 50 mm (2")
Velocidad sin carga	0 - 1,800rpm
Dimensiones (LxAxA)	326 x 79 x 115 mm (12-7/8 x 3-1/8 x 4-1/2")
Peso neto	1.6 - 1.9 kg (4.2 - 3.5 lbs.)

- Empuñadura.

No incluye cargador ni batería.



## 18V LXT XPT CM 6 CM 1

### Matraca inalámbrica

#### DWR180SA / Z 9.5mm(3/8")

<b>Capacidad</b>	Tornillo estándar: M5 - M12(3/16" - 1/2") Tornillo de alta resistencia: M5 - M10(3/16" - 3/8") Cuadro de inserción: 9.5/6.35mm (3/8/1/4")
<b>Velocidad sin carga</b>	0-800rpm
<b>Torque máximo</b>	47.5N.m (420in.lbs)
<b>Dimensiones (LxAxA)</b>	369x79x87mm (14-1/2"x3-1/8"x3-7/16")
<b>Peso neto</b>	1.2-1.6kg (2.6-3.5lbs)

- Adaptador, bolsa de accesorios.  
DWR180SA: cargador DC18RC, batería BL1820B 2.0Ah (1pz).



El modelo DWR180Z no incluye cargador ni batería.



## 18V LXT CM 5

### Atornillador angular inalámbrico

#### DTL061Z 6.5mm(1/4" Hex)

<b>Capacidad</b>	Tornillo: M4 - M8 (5/32" - 5/16") Tornillo estándar: M4 - M12 (5/32" - 1/2") Tornillo de alta resistencia: M4-M8 (5/32"-5/16") Tornillo grueso (en longitud): 22-75mm (7/8"-2-31/32")
<b>Zanco (Hex)</b>	6.5mm (1/4")
<b>Impactos por minuto</b>	0 - 3,000
<b>Velocidad sin carga</b>	0 - 2,000rpm
<b>Torque máximo</b>	60N.m (531in.lbs)
<b>Dimensiones (LxAxA)</b>	387 x 78 x 116 mm (15-1/4" x 3-1/16" x 4-9/16")
<b>Peso neto</b>	1.4 - 2 kg (3.1 - 4.3 lbs.)

- Punta phillips



No incluye cargador ni batería.



## 18V LXT CM 5

### Atornillador angular inalámbrico

#### DTL063Z 9.5mm(3/8")

<b>Capacidad</b>	Tornillo: M4 - M12 (5/32" - 1/2") Tornillo estándar: M4 - M8(5/32" - 5/16") Tornillo de alta resistencia: M4 - M8(5/32"- 5/16") Cuadro de inserción: 9.5mm (3/8")
<b>Zanco (Cuadro)</b>	9.5 mm (3/8")
<b>Impactos por minuto</b>	0 - 3,000
<b>Velocidad sin carga</b>	0 - 2,000rpm
<b>Torque máximo</b>	60N.m (531in.lbs)
<b>Dimensiones (LxAxA)</b>	387 x 78 x 116mm (15-1/4" x 3-1/16" x 4-9/16")
<b>Peso neto</b>	1.4 - 2 kg (3.1 - 4.3 lbs.)



No incluye cargador ni batería.



## 18V LXT BL MOTOR XPT CM 1

### Atornillador inalámbrico

#### DFS452TJX2 Hex 6.35mm (1/4")

<b>Capacidad</b>	Tornillo autopercutor: 6mm (1/4") Tornillo para panel de yeso: 5mm (3/16")
<b>Zanco (Hex)</b>	6.35mm (1/4")
<b>Velocidad sin carga</b>	0 - 4,000rpm
<b>Nivel de vibración</b>	Atornillador sin percusión: 2.5 m/s <sup>2</sup> ó menos
<b>Nivel de presión sonora</b>	72 dB(A)
<b>Dimensiones (LxAxA)</b>	251 x 79 x 259mm (10" x 3-1/8" x 11-1/4")
<b>Peso neto</b>	1.5 - 1.8 kg (3.2 - 3.9 lbs)

- Punta tipo phillips, porta puntas magnético, clip para cinturón, cargador DC18RC, batería BL1850B 5.0Ah (2pz), kit con accesorio de autoalimentación, estuche Makpac.



## 18V LXT BL MOTOR XPT CM 4 CM 1

### Atornillador inalámbrico

#### DFS452SFEF / SFX / Z Hex 6.35mm (1/4")

<b>Capacidad</b>	Tornillo autopercutor: 6mm (1/4") Tornillo para panel de yeso: 5mm (3/16")
<b>Zanco (Hex)</b>	6.35mm (1/4")
<b>Velocidad sin carga</b>	0 - 4,000rpm
<b>Nivel de vibración</b>	Atornillador sin percusión: 2.5 m/s <sup>2</sup> ó menos
<b>Nivel de presión sonora</b>	72 dB(A)
<b>Dimensiones (LxAxA)</b>	251 x 79 x 259mm (10" x 3-1/8" x 11-1/4")
<b>Peso neto</b>	1.5 - 1.8 kg (3.2 - 3.9 lbs)

- Punta tipo phillips, porta puntas magnético, clip para cinturón.  
DFS452SFEF: cargador DC18SD, batería BL1830B 3.0Ah (2pz), maleta.  
DFS452SFX: cargador DC18SD, batería BL1830B 3.0Ah (1pz), maleta.



El modelo DFS452Z no incluye cargador ni batería.



## 18V LXT BL MOTOR CM 6 CM 4

### Atornillador inalámbrico

#### DFS250RTE / RFE / Z Hex 6.35mm (1/4")

<b>Capacidad</b>	Tornillo grueso: 4.5 x 90mm (3/16" x 3-1/2") Tornillo autopercutor: 6mm (1/4") Tornillo para panel de yeso: 5mm (3/16")
<b>Zanco (Hex)</b>	6.35 mm (1/4")
<b>Velocidad sin carga</b>	0 - 2,500rpm
<b>Nivel de vibración</b>	Atornillador sin percusión: 2.5 m/s <sup>2</sup> ó menos
<b>Dimensiones (LxAxA)</b>	259 x 79 x 259mm (10-1/4" x 3-1/8" x 10-1/4")
<b>Peso neto</b>	1.6 kg (3.5 lbs)

- Punta tipo phillips, porta puntas magnético, clip para cinturón, DFS250RTE: cargador DC18RC, batería BL1850B 5.0Ah (2pz)  
DFS250RFE: cargador DC18RC, batería BL1830B 3.0Ah (2pz)



El modelo DFS250Z no incluye cargador ni batería.



## 18V LXT BL MOTOR CM 6 CM 4

### Atornillador inalámbrico

#### DFS251RTE / RFE / Z Hex 6.35mm (1/4")

<b>Capacidad</b>	Tornillo autopercutor: 6mm (1/4") Tornillo para panel de yeso: 5mm (3/16") Tornillo Allen: 6mm (1/4")
<b>Zanco (Hex)</b>	6.35 mm (1/4")
<b>Velocidad sin carga</b>	0 - 2,500rpm
<b>Nivel de vibración</b>	Atornillador sin Percusión: 2.5 m/s <sup>2</sup> ó menos
<b>Dimensiones (LxAxA)</b>	259 x 79 x 259mm (10-1/4" x 3-1/8" x 10-1/4")
<b>Peso neto</b>	1.5kg (3.3lbs)

- Punta tipo phillips, porta puntas magnético, clip para cinturón, DHP251RTE: cargador DC18RC, batería BL1850B 5.0Ah (2pz)  
DFS251RFE: cargador DC18RC, batería BL1830B 3.0Ah (2pz)



El modelo DFS251Z no incluye cargador ni batería.



## 18V LXT BL MOTOR XPT CM 4

### Mezcladora inalámbrica

#### DUT131RTE / Z 13mm (1/2")

<b>Capacidad del porta brocas</b>	1.5 - 13 mm (1/16 - 1/2")
<b>Diámetro del aspa</b>	165mm (6-1/2")
<b>Velocidad sin carga</b>	Alto / Bajo: 0 - 1,300 / 0 - 350rpm
<b>Dimensiones (LxAxA)</b>	307 x 89 x 231 mm (12-1/8 x 3-1/2 x 9-1/8")
<b>Peso neto</b>	2.7 - 3.0 kg (5.8 - 6.6 lbs.)

- Llave hex, empuñadura, deflector de neopreno, maleta.  
DUT131RTE: cargador DC18RC, batería BL1850B 5.0Ah (2pz)



El modelo DUT131Z no incluye cargador ni batería.



## 18V LXT BL MOTOR XPT CM 1

### Rotomartillo electro-neumático inalámbrico

#### DHR242RTE / STX2 / RFE / Z 24mm(15/16") SDS-PLUS

<b>Energía de impacto</b>	2J
<b>Capacidad</b>	Concreto: 24mm (15/16") Acero: 13mm (1/2") Madera: 27mm (1-1/16")
<b>Impactos por minuto</b>	0 - 4,700
<b>Velocidad sin carga</b>	0 - 950rpm
<b>Nivel de vibración</b>	13.5m/s <sup>2</sup>
<b>Dimensiones (LxAxA)</b>	328 x 85 x 213mm (12-7/8 x 3-3/8 x 8-3/8")
<b>Peso neto</b>	3.3kg (7.3lbs)

- Tope de profundidad, empuñadura lateral DHR242RTE: cargador DC18RC, batería BL1850B 5.0Ah (2pz), DHR242RFE: cargador DC18RC, batería BL1830B 3.0Ah (2pz)  
DHR242STX2: cargador DC18SD, batería BL1850B 5.0Ah (1pz), maletín de cinceles, brocas y broquero SDS-PLUS.



El modelo DHR242Z no incluye cargador, batería y broca.



DHR241RTE / RFE  
CONTIENE 2 BATERIAS

18V LXT **CM 3** **CM 5**

**Rotomartillo electro-neumático inalámbrico**  
**DHR241RTE / RFE / STX2 / Z 20mm (13/16")**

Energía de impacto	1.9J
Capacidad	Concreto: 20mm (13/16"), Acero: 13mm (1/2") Madera: 26mm (1")
Impactos por minuto	0 - 4,000
Velocidad sin carga	0 - 1,100rpm
Dimensiones (LxAxA)	417 x 84 x 219mm (16-3/8 x 3-5/16 x 8-5/8")
Peso neto	3.2kg (7.1lbs)

• Empuñadura lateral, tope de profundidad, DHR241RTE: cargador DC18RC, batería BL1850B 5.0Ah (2pz), DHR241RFE: cargador DC18RC, batería BL1830B 3.0Ah (2pz), DHR241STX2: cargador DC18SD, batería BL1850B 5.0Ah (1pz), set de brocas y cinceles SDS-PLUS

El modelo DHR241Z no incluye cargador ni batería.



CONTIENE 2 BATERIAS

Estuche Makpac

18V LXT XPT AVT AWS **CM 1**

**Rotomartillo electro-neumático inalámbrico**  
**DHR182TWJU 18mm (11/16")**

Energía de impacto	1.7J
Capacidad	Concreto: 18mm (11/16") Acero: 13mm (1/2") Madera: 24mm (15/16")
Impactos por minuto	0 - 5,000
Velocidad sin carga	0 - 1,350rpm
Dimensiones (LxAxA)	301 x 82 x 285mm (11-7/8 x 3-1/4 x 11-1/4")
Peso neto	2.4 - 3.2kg (5.3 - 7.0lbs)

• Empuñadura lateral, tope de profundidad, batería BL1850B 5.0Ah (2pz), estuche Makpac, unidad inalámbrica RF.

Bluetooth  
Con unidad RF (198901-5)



18V LXT BL ADT **CM 1**

**Cortadora de varilla de acero inalámbrica**  
**DSC251ZK 25mm (1")**

Diámetro del disco	110mm (4-5/16")
Capacidad de corte	Diámetro: 10 - 25 mm (3/8" - 1")
Velocidad sin carga	2,200rpm
Nivel de vibración	Corte en varilla: 2.5 m/s <sup>2</sup> ó menos
Nivel de presión de sonido	78 dB(A)
Dimensiones (LxAxA)	471 x 137 x 139mm (18-1/2" x 5-3/8" x 5-1/2")
Peso neto	3.9 - 4.0 kg (8 - 78.8 lbs)

• Cuchilla de carburo de tungsteno, llave hex, empuñadura lateral

No incluye cargador ni batería



DTR181RTE  
CONTIENE 2 BATERIAS

18V LXT BL XPT **CM 1** **CM 5**

**Amarradora de varilla inalámbrica**  
**DTR181RTE / Z**

Calibre del alambre	Diámetro: 0.8 mm
Varillas aplicables	D16 x D16 - [D13 x 2] x [D16 x 2]
Dimensiones (LxAxA)	319 x 93 x 318 mm (12-1/2 x 3-2/3 x 12-1/2")
Peso neto	2.3 - 2.6 kg (5.1 - 5.7 lbs.)

• Clip para cinturón  
DTR181RTE: cargador DC18RC, batería BL1850B 5.0Ah (2pz)

El modelo DTR181Z no incluye cargador ni batería



DTR180RFE  
CONTIENE 2 BATERIAS

18V LXT XPT BL **CM 1** **CM 5**

**Amarradora de varilla inalámbrica**  
**DTR180RFE / Z**

Calibre de alambre	Diámetro: 0.8 mm
Varillas aplicables	D10 x D10 - [D13 x 2] x [D13 x 2]
Dimensiones (LxAxA)	con BL1815N / BL1820B: 304 x 93 x 301 mm (12 x 3-2/3 x 11-7/8") con BL1830B / BL1840B / BL1850B / BL1860B: 304 x 93 x 318 mm (12 x 3-2/3 x 12-1/2")
Peso neto	2.3 - 2.6 kg (5.1 - 5.7 lbs.)

• Clip para cinturón.  
DTR180RFE: cargador DC18RC, batería BL1830B 3.0Ah (2pz)

El modelo DTR180Z no incluye cargador ni batería.



18V LXT BL **CM 1**

**Cortadora de varilla rosca inalámbrica**  
**DSC102ZZ 20mm (13/16")**

Capacidad	Acero: W3/8, M10, M8, M6 Acero inoxidable: W3/8, M8, M6
Longitud min. de corte	20mm (13/16")
Cantidad de trabajo	M8 (Acero) con BL1860B: 2,300 M8 (Acero inoxidable) con BL1860B: 1,900
Dimensiones (LxAxA)	199 x 103 x 308mm (7-7/8" x 4-1/16" x 12-1/8")
Peso neto	2.8 - 3.2kg (6.2 - 7.0lbs)

• Cuchilla de corte, perno de cabeza hueca hexagonal, cubierta de la cuchilla, medidor de profundidad, tornillo de mariposa, llave hex, estuche makpac

No incluye cargador ni batería



18V LXT BL **CM 1**

**Cortadora de varilla rosca inalámbrica**  
**DSC121ZK 12mm (1/2")**

Capacidad	Acero: 8 - 12mm (5/16 - 1/2")
Velocidad de corte (seg.)	3.0
Dimensiones (LxAxA)	c/ BL1830B / BL1840B / BL1850B / BL1860B: 212 x 323 x 260mm (8-3/8" x 12-3/4" x 10-1/4")
Peso neto	6.0 kg (13.2 lbs)

• Cuchilla de corte, soporte, aceite, llave hex, maletín plástico.

No compatible con baterías de 2.0Ah y 1.5Ah  
No incluye cargador ni batería



DCM300RFJ  
CONTIENE 2 BATERIAS

Estuche Makpac

18V LXT XPT AFT **CM 1**

**Cortadora inalámbrica**  
**DMC300RFJ / Z 76mm (3")**

Diámetro del disco	76mm (3")
Diámetro del centro	9.5, 10.0mm (3/8, 13/32")
Máx. capacidad de corte	con/ cubierta para polvo: 13.5 mm (1/2") sin/ cubierta para polvo: 16.0 mm (5/8")
Velocidad sin carga	20,000rpm
Dimensiones (LxAxA)	224 x 104 x 164 mm (8-7/8 x 4-1/8 x 6-1/2")
Peso neto	1.2 - 1.7 kg (2.6 - 3.7 lbs.)

• Cubierta recolectora de polvo, disco, llave hex, DMC300RFJ: cargador DC18RC, batería BL1830B 3.0Ah (2pz), estuche Makpac.

El modelo DMC300Z no incluye cargador ni batería.



DCC500RTE  
CONTIENE 2 BATERIAS

18V LXT BL XPT ADT **CM 1** **CM 5**

**Cortadora inalámbrica**  
**DCC500RTE 125mm (5")**

Diámetro del disco	125mm (5")
Diámetro del centro	20mm (13/16")
Máx. capacidad de corte	0°: 40mm (1-9/16") 45°: 27mm (1-1/16")
Velocidad sin carga	8,800rpm
Dimensiones (LxAxA)	231 x 158 x 172mm (9-1/8 x 6-1/4 x 6-3/4")
Peso neto	2.5 - 3.0 kg (5.5 - 6.6 lbs.)

• Disco de diamante, bolsa para polvo, llave hex, adaptador para corte humedo, cargador DC18RC, batería BL1850B 5.0Ah (2pz)



**18V LXT** CM 1

## Sierra de banda portátil inalámbrica

**DPB180Z** 120 x 120mm (4-3/4" x 4-3/4")

<b>Capacidad</b>	Pieza redonda(diá): 120mm (4-3/4") Piezas rectangulares sin base: 120 x 120mm (4-3/4" x 4-3/4")
<b>Velocidad de cinta</b>	1.4 - 2.7m/min (275 - 530ft/min)
<b>Dimensiones (LxAxA)</b>	523 x 321 x 133mm (20-5/8" x 9-1/8" x 12-3/8")
<b>Peso neto</b>	6.8 - 7.1kg (14.9 - 15.7lbs)

● Sierra de banda, llave hex.



No incluye cargador ni batería.



**18V LXT** CM 1

## Sierra de banda portátil inalámbrica

**DPB182RTE / Z** 64 x 64mm (2-1/2" x 2-1/2")

<b>Capacidad</b>	Pieza redonda(diá): 64mm (2-1/2") Piezas rectangulares sin base: 64 x 64mm (2-1/2" x 2-1/2")
<b>Velocidad de cinta</b>	3.2m/min (630ft/min)
<b>Dimensiones (LxAxA)</b>	477 x 197 x 229mm (18-3/4" x 7-3/4" x 9")
<b>Peso neto</b>	3.7 - 4.0kg (8.2 - 8.9lbs)

● Sierra de banda, llave hex.  
DPB182RTE: cargador DC18RC, batería BL1850B 5.0Ah (2pz)



El modelo DPB182Z no incluye cargador ni batería.



**18V LXT**

## Perforadora inalámbrica

**DPP200ZK**

<b>Capacidad</b>	<b>Acero:</b> 20 mm (13/16") <b>Acero inoxidable:</b> 20 mm (13/16")
<b>Profundidad máxima</b>	40 mm (1-9/16")
<b>Dimensiones (LxAxA)</b>	417 x 127 x 315 mm (16-3/8" x 5 x 12-3/8")
<b>Peso neto</b>	10.5 kg (23.2 lbs.)

● Punzón, dados, llave hex, llave, barra para tuercas de fijación, empuñadura, aceite

No incluye cargador ni batería.



**18V LXT** CM 1 CM 2

## Cizalla inalámbrica

**DJS161RFE / Z** 1.6mm

<b>Capacidad</b>	<b>Acero hasta 400 N/mm<sup>2</sup>:</b> 1.6mm <b>Acero hasta 600 N/mm<sup>2</sup>:</b> 1.2mm <b>Aluminio hasta 200 N/mm<sup>2</sup>:</b> 2.5mm
<b>Carreras por minuto</b>	4,300
<b>Dimensiones (LxAxA)</b>	362x78x118mm (14-1/4"x3-1/16"x4-5/8")
<b>Peso neto</b>	1.8-2.2kg (4.1-4.8lbs)

● Cargador DC18RC, batería BL1830B 3.0Ah (2pz)



El modelo DJS161Z no incluye cargador ni batería.



**18V LXT** CM 2

## Cizalla inalámbrica

**DJS101RFE** 1.0mm

<b>Capacidad</b>	<b>Acero sobre 400 N/mm<sup>2</sup>:</b> 1,0mm <b>Acero sobre 600 N/mm<sup>2</sup>:</b> 0,7mm <b>Aluminio sobre 200 N/mm<sup>2</sup>:</b> 2,5mm
<b>Carreras por minuto</b>	4,300
<b>Dimensiones (LxAxA)</b>	364x78x118mm (14-3/8"x3-1/16"x4-5/8")
<b>Peso neto</b>	2,0kg (4,4lbs)

● Cargador DC18RC, batería BL1830B 3.0Ah (2pz), llave hex.



Opcional



**18V LXT** CM 4

## Reodora inalámbrica

**DJN161Z** 430mm

<b>Capacidad</b>	<b>Acero sobre 400 N/mm<sup>2</sup>:</b> 1.6mm <b>Acero sobre 600 N/mm<sup>2</sup>:</b> 1.2mm <b>Aluminio sobre 200 N/mm<sup>2</sup>:</b> 2.5mm
<b>Radio mínimo de corte</b>	Corte interior: 45mm (1-3/4") Corte exterior: 50mm (2")
<b>Carreras por minuto</b>	1,900
<b>Dimensiones</b>	313 x 78 x 189 mm (12-3/8" x 3-1/16" x 7-7/16")
<b>Peso neto</b>	1.9 - 2.3kg (4.3 - 5.0lbs)

● Llave hex, llave, perforador, matriz de troquel

No incluye cargador ni batería.

Interruptor deslizable



**18V LXT** CM 3 CM 2 CM 1

## Esmeriladora angular inalámbrica

**DGA456STX3 / STX2 / RTE / RFE / Z** 115mm(4-1/2")

<b>Diámetro del disco</b>	115mm (4-1/2")
<b>Velocidad sin carga</b>	8,500rpm
<b>Dimensiones (LxAxA)</b>	362 x 130 x 151mm (14.1/4" x 5-1/8" x 5-15/16")
<b>Peso neto</b>	2,34kg (5,17lbs.)

● Disco de desbaste, llave de tuercas, empuñadura lateral  
DGA456STX3: cargador DC18SD, batería BL1850B 5.0Ah (1pz), disco de diamante (1pz), multi-disco (1pz),  
DGA456STX2: cargador DC18SD, batería BL1850B 5.0Ah (1pz),  
DGA456RTE: cargador DC18RC, batería BL1850B 5.0Ah (2pz)  
DGA456RFE: cargador DC18RC, batería BL1830B 3.0Ah (2pz)



El modelo DGA456Z no incluye cargador ni batería.

Interruptor tipo paleta



**18V LXT** CM 3 CM 2 CM 1

## Esmeriladora angular inalámbrica

**DGA469RTJ** 115mm(4-1/2")

<b>Diámetro del disco</b>	115 mm (4-1/2")
<b>Velocidad sin carga</b>	3,000 - 8,500rpm
<b>Circunferencia de agarre</b>	160 mm (6-5/16")
<b>Dimensiones (LxAxA)</b>	396 x 130 x 147mm (15-1/2" x 5-1/8" x 5-3/4")
<b>Peso neto</b>	2.5 - 3.1 kg (5.5 - 6.8 lbs.)

● Disco, guarda, empuñadura lateral, llave, cargador DC18RC, batería BL1850B 5.0Ah (2pz), estuche Makpac



Interruptor deslizable



**18V LXT** **CONTIENE 2 BATERIAS**

**Esmeriladora angular inalámbrica** **DGA452RMJ / Z** **115mm(4-1/2")**

Diámetro del disco 115mm (4-1/2")  
 Velocidad sin carga 11,000rpm  
 Dimensiones (LxAxA) 317 x 129 x 126mm (12-1/2 x 5-1/8 x 5")  
 Peso neto 2,0kg (4.5lbs.)

- Disco abrasivo de centro hundido, llave de tuercas, empuñadura lateral  
 DGA452RMJ: cargador DC18RC, batería BL1840B 4.0Ah (2pz), estuche Makpac

El modelo DGA452Z no incluye cargador ni batería.

Interruptor paleta



**18V LXT** **CONTIENE 2 BATERIAS**

**Esmeriladora angular inalámbrica** **DGA458RTE / RFE / Z** **115mm(4-1/2")**

Diámetro del disco 115 mm (4-1/2")  
 Velocidad sin carga 8,500rpm  
 Dimensiones (LxAxA) 362x130x151mm (14.1/4"x5-1/8"x5-15/16")  
 Peso neto 2,3kg (5,1lbs.)

- Disco de desbaste, llave de tuercas, empuñadura lateral  
 DGA458RTE: cargador DC18RC, batería BL1850B 5.0Ah (2pz)  
 DGA458RFE: cargador DC18RC, batería BL1830B 3.0Ah (2pz)

El modelo DGA458Z no incluye cargador ni batería.

**CONTIENE 2 BATERIAS**



**18V LXT** **CONTIENE 2 BATERIAS**

**Rectificador inalámbrico** **DGD800RFE / Z** **6.3mm (1/4")**

Capacidad Collet : 3mm-8mm  
 Velocidad sin carga 26,000rpm  
 Dimensiones (LxAxA) 402x82x118mm (15-3/4"x3-1/4"x4-5/8")  
 Peso neto 1.7kg (3.8lbs)

- Llaves (2pz)  
 DGD800RFE: cargador DC18RC, batería BL1830B 3.0Ah (2pz)

El modelo DGD800Z no incluye cargador ni batería.

Modo rotativo orbital  
 Modo excéntrico



**18V LXT** **CONTIENE 2 BATERIAS**

**Pulidora de doble acción inalámbrica** **DPO500RTE / Z** **125mm (5")**

Diámetro de la almohadilla 125mm (5")  
 Órbitas por minuto (opm) **Modo normal:** 0 - 6,800  
**Modo de acabado:** 0 - 5,200  
 Órbitas por minuto (opm) **Modo normal:** 0 - 13,600  
**Modo de acabado:** 0 - 10,400  
 Velocidad sin carga **Modo normal:** 0-780 **Modo de acabado:** 0-600rpm  
 Diámetro de la órbita 5.5mm (7/32")  
 Dimensiones (LxAxA) 530 x 123 x 128mm (20-7/8" x 4-7/8" x 5")  
 Peso neto 3.1 - 3.6kg (6.9 - 7.9lbs)

- Llave hexagonal, almohadilla, empuñadura lateral  
 DPO500RTE: cargador DC18RC, batería BL1850B 5.0Ah (2pz)

El modelo DPO500Z no incluye cargador ni batería.



**18V LXT** **CONTIENE 2 BATERIAS**

**Pulidora inalámbrica** **DPV300SYFJ / Z** **80 mm (3-1/8")**

Capacidad **Pulidora:** 80mm (3-1/8")  
**Lijadora:** 50mm (2")  
 Velocidad sin carga **Pulidora:** 0 - 2,800rpm  
**Lijadora:** 0 - 9,500rpm  
 Dimensiones (LxAxA) 160 x 79 x 256 mm (6-5/16 x 3-1/8 x 10-1/8")  
 Peso neto 1.3 - 1.6 kg (2.9 - 3.5 lbs.)

- Empuñadura lateral, almohadilla, adaptador  
 DPV300SYFJ: cargador DS18SD, batería BL1815N 1.5Ah (2pz), estuche Makpac

El modelo DPV300Z no incluye cargador ni batería.



**18V LXT** **CONTIENE 2 BATERIAS**

**Lijadora orbital inalámbrica** **DBO481RFE / Z** **112 x 102mm (4-3/8 x 4")**

Tamaño del respaldo 112 x 102mm (4-3/8 x 4")  
 Tamaño del abrasivo Rectangular: 140 x 114mm (5-1/2 x 4-1/2")  
 Órbitas por minuto (opm) Alto: 14,000 / Bajo: 11,000  
 Dimensiones (LxAxA) 119 x 112 x 148 mm (4-11/16 x 4-3/8 x 5-7/8")  
 Peso neto 1.4 - 1.7 kg (3.1 - 3.8 lbs.)

- Papel de lija, bolsa para el polvo, placa perforada  
 DBO481RFE: cargador DC18RC, batería BL1830B 3.0Ah (2pz)

El modelo DBO481Z no incluye cargador ni batería.



**18V LXT** **CONTIENE 2 BATERIAS**

**Lijadora orbital inalámbrica** **DBO380RFE / Z** **93 x 185mm (3-5/8 x 7-1/4")**

Tamaño del respaldo 93 x 185mm (3-5/8 x 7-1/4")  
 Tamaño del abrasivo Rectangular: 93 x 228mm (3-5/8 x 9")  
 Órbitas por minuto (opm) 4,000, / 8,000, / 12,000  
 Dimensiones (LxAxA) 336 x 92 x 169mm (13-1/4 x 3-5/8 x 6-5/8")  
 Peso neto 1.9 - 2.2 kg (4.2 - 4.9 lbs.)

- Bolsa de polvo, placa perforadora,  
 DBO380RFE: cargador DC18RC, batería BL1830B 3.0Ah (2pz)

El modelo DBO380Z no incluye cargador ni batería.



**18V LXT** **CONTIENE 2 BATERIAS**

**Lijadora orbital inalámbrica** **DBO180RFE / Z** **125mm (5")**

Diámetro de respaldo 123mm (4-7/8")  
 Diámetro del abrasivo 125mm (5")  
 Órbitas por minuto (opm) 7,000 / 9,500 / 11,000  
 Dimensiones (LxAxA) 175x123x153mm (6-7/8"x4-7/8"x6")  
 Peso neto 1.4 - 1.7 kg (3 - 3.7lbs)

- Bolsa para polvo.  
 DBO180RFE: cargador DC18RC, batería BL1830B 3.0Ah (2pz)

El modelo DBO180Z no incluye cargador ni batería.



**18V LXT** **CONTIENE 2 BATERIAS**

**Lijadora para tablaroca inalámbrica** **DSL801Z** **225mm (8-7/8")**

Diámetro de la almohadilla 210mm (8-1/4")  
 Tamaño del disco abrasivo 225mm (8-7/8")  
 Velocidad sin carga 1,000 - 1,800rpm  
 Dimensiones (LxAxA) 1,100-1,520 x 259 x 273 mm  
 (43-1/4"-59-3/4" x 10-1/4" x 10-3/4")  
 Peso neto 4.5 - 5.7 kg (10.0 - 12.6 lbs.)

- Disco abrasivo, mochila

No incluye cargador ni batería.





DSL800RTEU  
CONTIENE 2 BATERÍAS

## 18V LXT BL XPT AWS

### Lijadora para tablaroca inalámbrica

#### DSL800RTEU 225mm (8-1/4")

Diámetro de la almohadilla	210mm (8-1/4")
Tamaño del disco abrasivo	225mm (8-1/4")
Velocidad sin carga	1,000 - 1,800rpm
Dimensiones (LxAxA)	1,100-1,520 x 259 x 273mm (43-1/4 - 59-3/4 x 10-1/4 x 10-3/4")
Peso neto	4.5 - 5.7kg (10.0 - 12.6lbs)

- Disco abrasivo, llave hex, bolsa de herramientas, unidad inalámbrica RF, cargador DC18RD, batería BL1850B 5.0Ah (2pz)



## 18V LXT BL

### Lijadora de banda inalámbrica

#### DBS180Z 9mm x 533mm (3/8" x 21")

Ancho de la banda	6 / 9 / 13mm (1/4 / 3/8 / 1/2")
Longitud de la banda	533mm (21")
Velocidad de la banda	600 - 1,700m/min
Dimensiones (LxAxA)	Sin empuñadura: 500 x 96 x 116 mm (19-3/4 x 3-3/4 x 4-9/16") Con empuñadura: 500 x 245 x 126 mm (19-3/4 x 9-5/8 x 5")
Peso neto	1.8 - 2.1 kg (4.0 - 4.6 lbs.)

- Lija de banda, empuñadura lateral



No incluye cargador ni batería.



Estuche Makpac  
DTM52RTJX1



DTM52RTJX1  
CONTIENE 2 BATERÍAS

## 18V LXT BL XPT AVT

### Multiherramienta inalámbrica

#### DTM52RTJX1 / Z

Oscilaciones por minuto	10,000 - 20,000
Ángulo de oscilación	Izquierda / Derecha / Total: 1.8° / 1.8° / 3.6°
Circunferencia de agarre	169mm (6-5/8")
Dimensiones (LxAxA)	322 x 95 x 126mm (12-5/8 x 3-3/4 x 5")
Peso neto	1.7 - 2.0 kg (3.7 - 4.4 lbs.)

- Llave hex, DTM52RTJX1: cargador DC18RC, batería 5.0Ah (2pz), estuche Makpac



DTM50Z

## 18V LXT

### Multiherramienta inalámbrica

#### DTM50SFAX1 / Z

Oscilaciones por minuto	6,000 - 20,000
Dimensiones (LxAxA)	307 x 80 x 122mm (12-1/4" x 3-1/8" x 4-13/16")
Peso neto	1.8kg (3.9lbs)

- Llave hex, DTM50SFAX1: cargador DC18SD, batería BL1830B 3.0Ah (1pz), estuche plástico, cuchilla para corte de penetración en madera y metal (1pz), adaptador, sierra segmentada para corte en madera y metal no ferroso, respaldo de velcro para lija tipo delta.



El modelo DTM50Z no incluye cargador ni batería



CONTIENE 2 BATERÍAS

## 18V LXT BL ADT DXT

### Sierra de inglete inalámbrica

#### DLS600RTE 165mm (6-1/2")

Diámetro del disco	165mm (6-1/2")
Ángulo de inglete	52° / 52° D
Ángulo de bisel	46° / 46° D
Máx. capacidad de corte	90° inglete: 46 x 92mm (1-13/16"x3-5/8")
Velocidad sin carga	5,000rpm
Dimensiones (LxAxA)	340 x 400 x 440mm (13-3/8" x 15-3/4" x 17-1/4")
Peso neto	6.3kg (13.9lbs)

- Disco de sierra TCT, bolsa de polvo, tornillo vertical, llave hex, regla triangular, cargador DC18RC, batería BL1850B 5.0Ah (2pz)



DSS611RFE  
CONTIENE 2 BATERÍAS

DSS611RFE / Z

## 18V LXT

### Sierra circular inalámbrica

#### DSS611STX2 / RFE / Z 165mm (6-1/2")

Diámetro del disco	165mm (6-1/2")
Máx. capacidad de corte	90°: 57mm (2-1/4") 45°: 40mm (1-9/16") 50°: 36mm (1-7/16")
Velocidad sin carga	3,700rpm
Dimensiones (LxAxA)	347 x 202 x 228mm (13-5/8 x 8 x 9")
Peso neto	2.9-3.2Kg (6.4-7.1lbs)

- DSS611STX2: cargador DC18SB, batería BL1850B 5.0Ah (1pz), disco de carburo de tungsteno (1pz), disco multi propósito (1pz), estuche
- DSS611RFE: cargador DC18RC, batería BL1830B 3.0Ah (2pz), disco de sierra, llave hex, regla de guía.



El modelo DSS611Z no incluye cargador ni batería.



DHS680RMJ  
CONTIENE 2 BATERÍAS

## 18V LXT BL ADT

### Sierra circular inalámbrica

#### DHS680TJX2 / RMJ / Z 165mm (6-1/2")

Máx. capacidad de corte	90°: 57mm (2-1/4") 45°: 41mm (1-5/8") 50°: 37mm (1-7/16")
Diámetro del disco	165mm (6-1/2")
Velocidad sin carga	5,000rpm
Dimensiones (LxAxA)	350 x 170 x 238mm (13-3/4 x 6-11/16 x 9-3/8")
Peso neto	3kg (6.6lbs)

- Disco TCT, llave hex, guía, boquilla de polvo, DHS680TJX2: cargador DC18SD, batería BL1850B 5.0Ah (2pz), discos (2pz) estuche Makpac
- DHS680RMJ: cargador DC18RC, batería BL1840B 4.0Ah (2pz), estuche Makpac



El modelo DHS680Z No incluye cargador ni batería.



## 18V LXT BL

### Sierra caladora inalámbrica

#### DJV182Z

Longitud de corte	26mm (1")
Máx. capacidad de corte	Madera: 135mm (5-5/16") Aluminio: 10mm (3/8")
Carreras por minuto	800 - 3,500
Dimensiones (LxAxA)	266x77x208mm (10-1/2"x3"x8-3/16")
Peso neto	2.4 - 2.7 kg (5.2 - 5.9lbs)

- Llave hex, cubierta de base, dispositivo anti-astillas



No incluye cargador ni batería.

NOUEVO



DJV184RTJ  
CONTIENE 2 BATERÍAS

## 18V LXT XPT

### Sierra caladora inalámbrica

#### DJV184RTJ / RFJ / Z

Longitud de corte	23 mm (7/8")
Máx. capacidad de corte	Madera: 135 mm (5-5/16") Aluminio: 20 mm (25/32") Acero: 10 mm (3/8")
Carreras por minuto	0 - 3,000
Dimensiones (LxAxA)	259 x 77 x 205 mm (10-1/4 x 3 x 8-1/8")
Peso neto	2.1 - 2.4 kg (4.6 - 5.3 lbs.)

- Cuchilla, llave hex, cubierta de base, DJV184RTJ: cargador DC18RC, batería BL1850B 5.0Ah (2pz), estuche Makpac
- DJV184RFJ: cargador DC18RC, batería BL1830B 3.0Ah (2pz), estuche Makpac



El modelo DJV184Z no incluye cargador ni batería

**NUEVO**



**18V LXT BL MOTOR XPT**  
**Sierra recíproca inalámbrica**  
**DJR189RTJ / Z**

Capacidad	Tubo: 130mm (5-1/8") Madera: 255mm (10")
Longitud de recorrido	22 mm (7/8")
Carreras por minuto	0 - 3,100
Dimensiones (LxAxA)	366 x 81 x 154 mm (14-3/8 x 3-3/16 x 6-1/16")
Peso neto	2.2 - 2.5 kg (4.9 - 5.5 lbs.)

• Juego de seguetas. DJR189RTJ: cargador DC18RC, batería BL1850B 5.0Ah (2pz), estuche Makpac

El modelo DJR189Z no incluye cargador ni batería

**CONTIENE 2 BATERÍAS**



**18V LXT BL MOTOR XPT**  
**Sierra recíproca inalámbrica**  
**DJR187RME / Z**

Capacidad	Tubo: 130mm (5-1/8") Madera: 255mm (10")
Longitud de recorrido	32mm (1-1/4")
Carreras por minuto	Alta: 0-2,300 Baja: 0-2,300
Dimensiones (LxAxA)	439x83x230mm (17-1/4"x3-1/4"x9")
Peso neto	3.4kg (7.6lbs)

• Juego de seguetas. DJR187RME: cargador DC18RC, batería BL1840B 4.0Ah (2pz)

El modelo DJR187Z no incluye cargador ni batería.

**CONTIENE 2 BATERÍAS**



**18V LXT XPT**  
**Sierra recíproca inalámbrica**  
**DJR186RME /SFA /Z**

Capacidad	Tubo: 130mm (5-1/8") Madera: 255mm (10")
Longitud de recorrido	32mm (1-1/4")
Carreras por minuto	0-2,800
Dimensiones (LxAxA)	486x81x223mm (19-1/8"x3-3/16"x8-3/4")
Peso neto	3.5kg (7.6lbs)

• Juego de seguetas. DJR186RME: cargador DC18RC, batería BL1840B 4.0Ah (2pz)  
DJR186SFA: cargador DC18SD, batería BL1830B 3.0Ah (1pz)

El modelo DJR186Z no incluye cargador ni batería



**18V LXT**  
**Sierra recíproca inalámbrica**  
**DJR185RMJ**

Capacidad	Tubo: 50mm (2") Madera: 50mm (2")
Longitud de recorrido	13mm (1/2")
Carreras por minuto	0 - 3,000
Dimensiones (LxAxA)	392 x 81 x 209mm (15-1/2 x 3-3/16 x 8-1/4")
Peso neto	1.5kg (3.4lbs)

• Juego de seguetas, cargador DC18RC, batería BL1840B 4.0Ah (2pz), estuche Makpac

No incluye cargador ni batería



**18V LXT**  
**Sierra para tablaroca**  
**DSD180Z** 6mm (1/4")

Carreras por minuto	0- 6,000rpm
Longitud de carrera	6mm (1/4")
Capacidad	Panel de concreto: 30mm (1-3/16") Madera: 15mm (9/16")
Nivel de vibración	En panel de concreto (espesor 30mm): 2.5m/s <sup>2</sup>
Dimensiones (LxAxA)	263 x 79 x 291mm (10-3/8 x 3-1/8 x 11-3/8")
Peso neto	1.7kg (3.8lbs)

• Navaja de recorte B-49703 (2pz).

No incluye cargador ni batería



**18V LXT BL MOTOR XPT AWS ADT**  
**Cepillo inalámbrico**  
**DKP181ZU** 82mm (3-1/4")

Ancho de cepillado	82mm (3-1/4")
Profundidad de cepillado	3mm (1/8")
Velocidad sin carga	12,000 rpm
Cuchilla	HM 82mm
Dimensiones (LxAxA)	366x156x166mm (14-3/8"x6-1/8"x6-1/2")
Peso neto	3.3-3.6kg (7.3-7.9lbs.)

• Cuchilla cepilladora 82, conjunto de cuchilla, llave de caja, regla de guía, guía de profundidad, conjunto de soporte afilado, unidad inalámbrica RF.

Bluetooth®  
Con unidad RF (198901-5)  
No incluye cargador ni batería.



**18V LXT**  
**Cepillo inalámbrico**  
**DKP180Z** 82mm (3-1/4")

Ancho de cepillado	82mm (3-1/4")
Profundidad de cepillado	2.0mm (5/64")
Velocidad sin carga	15,000rpm
Cuchilla	HM 82mm
Dimensiones (LxAxA)	333x157x160mm (13-1/8"x6-3/16"x6-5/16")
Peso neto	3.2 - 3.5 kg (7.1 - 7.9 lbs)

• Llave hex, guía

No incluye cargador ni batería.



**18V LXT**  
**Engalletadora inalámbrica**  
**DPJ180Z** 100mm (4")

Diámetro del disco	100mm (4")
Profundidad máx. de corte	20mm (3/4")
Velocidad sin carga	6,500rpm
Dimensiones (LxAxA)	351x139x149mm (13-3/4"x5-1/2"x5-7/8")
Peso neto	2.8kg (6.2lbs)

• Cuchilla, guía angular, llave de tuercas, base, bolsa para polvo, set de placa

No incluye cargador ni batería.



**18V LXT BL MOTOR XPT AWS**  
**Multicortador inalámbrico**  
**DCO181Z** 6.35 mm (1/4")

Capacidad	Collet: 3.18 6.35 mm (1/8 ó 1/4")
Velocidad sin carga	32,000rpm
Dimensiones (LxAxA)	311 x 79 x 117 mm (12-1/4 x 3-1/8 x 4-5/8")
Peso neto	1.4 - 1.7 kg (3.1 - 3.7 lbs.)

• Soporte, llave.

No incluye cargador ni batería.



**18V LXT** **CM 10**

## Multicortador inalámbrico

### DCO180Z 6.35mm(1/4")

Capacidad	Collet: 3.18mm (1/8") ó 6.35mm(1/4")
Velocidad sin carga	30,000rpm
Dimensiones (LxAxA)	296x77x118mm (11-5/8"x3"x4-5/8")
Peso neto	1.5Kg(3.3lbs)

- Soporte, pistón.



No incluye cargador ni batería.



**18V LXT BL MOTOR** **CM 2** **CM 1**

## Recortadora inalámbrica

### DRT50RTJX9 / TX12 / RFE / Z 6.3mm(1/4")

Velocidad sin carga	10,000 - 30,000rpm
Ajuste de profundidad	Con la base de corte: 0-40mm (0 - 1-9/16") Con la base de inmersión: 0-35mm (0 - 1-3/8")
Nivel de vibración	Rotación sin carga: 2.5 m/s <sup>2</sup> ó menos Ranuras de corte en MDF: 4.5 m/s <sup>2</sup>
Capacidad	6.3mm (1/4")
Dimensiones (LxAxA)	134 x 89 x 208mm (5-1/4 x 3-1/2 x 8-1/8")
Peso neto	1.8kg (3.9 lbs)

- DRT50RTJX9: cargador DC18RC, batería BL1850B 5.0Ah (2pz), base de inmersión, base inclinable, base recortadora, guía de recortadora, boquilla de polvo (2x), montaje de guía recta, juego de adaptador para guía, empuñadura, juego soporte guía, estuche makpac. DRT50RFE: cargador DC18RC, batería BL1830B 3.0Ah (2pz), base recortadora, boquilla de polvo. DRT50TX12: cargador DC1830, batería BL1850B 5.0Ah (1pz), kit para cocina (3pz).



El modelo DRT50Z no incluye cargador ni batería.



**18V LXT**

## Pistola engrasadora inalámbrica

### DGP180RTB / ZB

Impulsos por minuto	430
Longitud de manguera	120cm (47-1/4")
Máx. presión de descarga	69 Mpa-10,000 PSI
Cartucho	400ml (13.5 oz)
Bulk	475ml (13.5 oz)
Dimensiones (LxAxA)	390x100x240mm (15-3/8"x3-15/16"x9-1/2")
Peso neto	4.2-6.0kg (9.3-13.2 lbs.)

- Arnes de hombro.  
DGP180RTB: cargador DC18RC, batería BL1850B 5.0Ah (1pz), estuche plástico.



El modelo DGP180ZB no incluye cargador ni batería.



**18V LXT**

## Bomba de vacío inalámbrica

### DVP181ZK

Índice de la corriente	113L/min
Velocidad del motor	3,200min <sup>-1</sup>
Capacidad de aceite	300mL
Puerta de entrada	5/16"
Dimensiones (LxAxA)	383 x 193 x 210mm (15-1/8 x 7-5/8 x 8-1/4")
Peso neto	8.1 - 8.2 kg (17.9 - 18.1 lbs.)

- Aceite, adaptador

No incluye cargador ni batería.

**50min** de trabajo continuo con batería de 5.0Ah  
Con ventanilla de aceite



**18V LXT** **CM 2**

## Bomba de vacío inalámbrica

### DVP180Z

Índice de la corriente	50L/min
Vacio final	20Pa (150 microns)
Velocidad del motor	3,840min <sup>-1</sup>
Capacidad de aceite	115mL
Puerta de entrada	5/16"
Dimensiones (LxAxA)	265x93x72mm (10.35"x3.66"x6.77")
Peso neto	2.9 - 3.5 kg (6.39 - 5.5lbs)

- Aceite, coque

No incluye cargador ni batería.



**18V LXT** **CM 1**

## Vibrador de concreto inalámbrico

### DVR850RFE 2.4mm (8ft)

Diámetro del vibrador	25mm (1")
Longitud de la parte flexible	2,400mm (8ft)
Vibraciones por minuto	12,500
Dimensiones (LxAxA)	2,683x93x250mm (105-1/2"x3-5/8"x9-7/8")
Peso neto	5.2kg (11.lbs)

- Cargador DC18RA, batería BL1830B 3.0Ah (2pz), estuche.



**18V LXT** **CM 2** **CM 3** **CM 1**

## Calafateadora inalámbrica

### DCG180RMEB / RME / ZB / Z

Máx. fuerza de presión	5,000N (1,100lbs)
Velocidad sin carga	0-28mm/seg. (0-66in/min.)
Cap. depósito estándar	300ml
Dimensiones (LxAxA)	404x108x281mm (15-7/8"x4-1/4"x11-1/8")
Peso neto	2.1kg (4.7lbs)

- DCG180RMEB: cargador DC18RC, baterías BL1840B 4.0Ah (2pz) depósito metálico de 600ml  
DCG180RME: depósito estándar de 300ml, cargador DC18RC, baterías BL1840B 4.0Ah (2pz)  
DCG180ZB: depósito metálico de 600ml  
DCG180Z: depósito estándar de 300ml



El modelo DCG180ZB no incluye cargador ni batería.



**18V LXT BL XPT**

## Remachadora inalámbrica

### DRV250RFE / Z / DRV150RFE / Z

Máxima fuerza de tracción	DRV250: 20 kN / DRV150: 10kN
Longitud de carrera	DRV250: 30mm (1-3/16") / DRV150: 25mm
Potencia máxima	360W
Medida de remache	DRV150: 6.4-4.8mm (1/4-3/16") / DRV150: 2.4-4.8mm (3/32-3/16")
Dimensiones (LxAxA)	con BL1830B / BL1840B / BL1850B / BL1860B: DRV250: 310x80x287mm (12-1/4"x3-1/8"x11-1/4") DRV150: 310x80x287mm (12-1/4"x3-1/8"x11-1/4")
Peso neto	DRV250: 2.1-2.4Kg (4.6-5.3lbs) DRV150: 1.9-2.2Kg (4.3-5.0lbs)

- DRV250RFE / Z: Grasa, boquillas y collets de 4.3mm y 6.1mm, clip para cinturón  
DRV250RFE: cargador DC18RC, batería BL1830B 3.0Ah (2pz),  
DRV150RFE / Z: Grasa, boquillas y collets de 2.4mm, 3.2mm y 4mm, clip para cinturón  
DRV150RFE: cargador DC18RC, batería BL1830B 3.0Ah (2pz).



Los modelos DRV250Z / DRV150Z no incluyen cargador ni batería.



**18V LXT** **CM 3**

## Clavadora inalámbrica

### DBN600Z Ga16

Capacidad	Longitud: 25 - 64 mm (1" - 2-1/2")
	Calibre: 16 Ga
Diámetro del clavo	1.4mm
Capacidad del magazine	110pcs
Altura central	35mm (1-3/8")
Nivel de vibración	2.5m /s <sup>2</sup> ó menos
Nivel de presión acústica	89 dB(A)
Nivel de potencia acústica	100 dB(A)
Dimensiones (LxAxA)	296x107x318 mm (11-5/8"x4-1/4"x12-1/2")
Peso neto	3.4-3.8kg (7.5-8.4lbs)

- Lentes de seguridad, adaptador, llave hex, clip para cinturón



No incluye cargador ni batería.



**18V LXT** **CM 3**

**Clavadora inalámbrica**  
**DBN500Z** Ga18

<b>Capacidad</b>	<b>Longitud:</b> 15-50mm (5/8-2") <b>Calibre:</b> 18Ga
<b>Capacidad del magazine</b>	110pcs
<b>Dimensiones (LxAxA)</b>	294x97x318mm (11-5/8"x3-13/16"x12-1/2")
<b>Peso neto</b>	3.5Kg (7.7lbs)

- Lentes de seguridad, adaptador, llave hex

No incluye cargador ni batería



**18V LXT** **CM 1**

**Clavadora inalámbrica**  
**DPT353Z** Ga23

<b>Capacidad</b>	<b>Longitud:</b> 15, 18, 25, 30, 35 mm (5/8, 11/16, 1, 1-3/16, 1-3/8") <b>Diámetro:</b> 0,6mm (1/32") <b>Calibre:</b> 23 Ga
<b>Capacidad del magazine</b>	120pcs
<b>Dimensiones (LxAxA)</b>	257x79x226mm (10-1/8"x3-1/8"x8-7/8")
<b>Peso neto</b>	2,2 kg (4,9 lbs)

- Adaptador frontal, lentes de seguridad, llave hex, clip para cinturón

No incluye cargador ni batería



**18V LXT** **CM 1**

**Engrapadora inalámbrica**  
**DST221Z** 10 mm (3/8")

<b>Grapa</b>	<b>Ancho:</b> 10 mm (3/8") <b>Longitud:</b> 10, 13, 16, 19, 22 mm (3/8, 1/2, 5/8, 3/4, 7/8") <b>Calibre:</b> 0.6 x 1.2 mm (1/32 x 1/16")
<b>Capacidad del magazine</b>	98pzas
<b>Dimensiones (LxAxA)</b>	251 x 91 x 212 mm (9-7/8 x 3-5/8 x 8-3/8")f
<b>Peso neto</b>	2.1 - 2.4 kg (4.7 - 5.3 lbs.)

- Gancho, lentes de seguridad.

No incluye cargador ni batería.



**Pistola de calor inalámbrica**  
**DHG181RT / ZK**

<b>Temperatura de aire C°</b>	Dial 1 / 2 / 3 / 4 / 5 / 6 : Temp ambiente / 150° / 250° / 350° / 450° / 550°
<b>Flujo de aire</b>	Etapa 1: 120 L/min Etapa 2: 200 L/min
<b>Uso continuo minutos</b>	c/ BL1860B, Etapa 1: 30 min c/ BL1860B, Etapa 2: 21 min
<b>Dimensiones (LxAxA)</b>	173 x 79 x 208 mm (6-3/16 x 3-1/8 x 8-3/16")
<b>Peso neto</b>	1.0 - 1.4 kg (2.2 - 3.1 lbs.)

- DHG181ZK: Boquilla de protección de vidrio, boquilla de ranura ancha, boquilla reflectora, boquilla de reducción.  
DHG181RT: cargador DC18RC, batería BL1850B 5.0Ah (1pz).

El modelo **DJR189Z** no incluye cargador ni batería



**18V LXT BL MOTOR XPT ADT** **CM 1**  
**Desbrozadora inalámbrica**  
**DUR189Z** 250mm (10")

<b>Velocidad sin carga</b>	<b>Alto:</b> 6,000 <b>Medio:</b> 5,000 <b>Bajo:</b> 4,000 <b>Modo ADT:</b> 4,000 - 6,000
<b>Ancho de corte (diámetro)</b>	<b>Cabezal de nylon:</b> 300mm (11-3/4") <b>Cuchilla plástica:</b> 255mm (10")
<b>Tamaño del eje</b>	M8 x 1.25 RH
<b>Dimensiones (LxAxA)</b>	1,518-1,618x258x369 mm (59-3/4" - 63-3/4"x10-1/8"x14-1/2")
<b>Peso neto</b>	3,1kg (6,8 lbs.)

- Correa, cabezal de corte nylon, cuchilla plástica, lentes de seguridad, llave hex

Manubrio tipo "D"  
No incluye cargador ni batería.



**18V LXT XPT ADT AFT** **CM 1**  
**Desbrozadora inalámbrica**  
**DUR190UZX1** 300mm (11-3/4")

<b>Ancho de corte (diámetro)</b>	<b>Cabezal de nylon:</b> 300mm (11-3/4") <b>Cuchilla plástica:</b> 255 mm (10") <b>Cuchilla de metal:</b> 230mm (9")
<b>Velocidad sin carga</b>	3,500 - 6,000
<b>Tamaño del eje</b>	M10 x 1.25 LH
<b>Dimensiones (LxAxA)</b>	1,834 x 610 x 473mm (72-1/4x 24 x 18-5/8")
<b>Peso neto</b>	3.1-3.4kg (6.7-7.4 lbs.)

- Cuchilla de metal, cubierta de hoja, amés, copa, tuerca M10, llave hex 4, desatornillador, gafas de seguridad, bolsa de accesorios.

Manubrio tipo "U"  
No incluye cargador ni batería.



**18V LXT BL MOTOR XPT** **CM 1**  
**Desbrozadora inalámbrica**  
**DUR192LST / SF / Z** 300mm (11-3/4")

<b>Ancho de corte (diámetro)</b>	<b>Cabezal de nylon:</b> 300mm (11-3/4")
<b>Velocidad sin carga</b>	Alto/Bajo: 0-4,500 / 0-6,000
<b>Tamaño del eje</b>	M10 x 1.25 LH
<b>Dimensiones (LxAxA)</b>	c/BL1850B: 1,670 x 186 x 246mm (65 x 7-3/8 x 9-11/16")
<b>Peso neto</b>	2.7 - 3.0kg (6.0 - 6.6 lbs.)

- Cabezal de nylon, gafas de seguridad, llave hex, amés para hombro.  
DUR192LST: Cargador DC18SD, batería BL1850B 5.0Ah (1pz)  
DUR192LSF: Cargador DC18SD, batería BL1830B 3.0Ah (1pz)

Manubrio tipo "D"  
El modelos **DUR192LZ** no incluye cargador ni batería.



**18V LXT XPT** **CM 1**  
**Desbrozadora inalámbrica**  
**DUR194SFX1 / ZX1**

<b>Ancho de corte (diámetro)</b>	<b>Cuchilla de metal:</b> 200 mm (7-7/8") <b>Cabezal de nylon:</b> 280 mm (11") <b>Cuchilla de plástico:</b> 230 mm (9")
<b>Velocidad sin carga</b>	Alto / Bajo: 6,000 / 4,500rpm
<b>Tamaño del eje</b>	M10 x 1.25 LH
<b>Dimensiones (LxAxA)</b>	1,580 x 288 x 236 mm (62-1/4 x 11-3/8 x 9-1/4")
<b>Peso neto</b>	2.6 - 2.9 kg (5.7 - 6.4 lbs.)

- Cuchilla de metal (200 mm), cubierta, correa de hombro, llave, llave hex, empuñadura, bolsa de accesorios. DUR194SFX1: cargador DC18SD, batería BL1830B 3.0Ah (1pz)

El modelo **DUR194ZX1** no incluye cargador ni batería



**18V LXT XPT** **CM 1**  
**Desbrozadora inalámbrica**  
**DUR193SF / Z**

<b>Ancho de corte (diámetro)</b>	260 mm (10-1/4")
<b>Velocidad sin carga</b>	7,800rpm
<b>Max. tiempo de uso</b>	con / BL1830B: 45min
<b>Dimensiones (LxAxA)</b>	1,198 - 1,387 x 265 x 358 mm (47-1/4 - 54-1/2 x 10-3/8 x 14-1/8")
<b>Peso neto</b>	2.3 - 2.6 kg (5.1 - 5.7 lbs.)

- Cabezal de nylon, cubierta, correa, lentes de seguridad, llave hex, DUR193SF: cargador DC18RC, batería BL1830B 3.0Ah (1pz)

El modelo **DUR193Z** no incluye cargador ni batería



**18V LXT** CM 1

### Desbrozadora inalámbrica

#### DUR181RF / Z

Ancho de corte (diámetro)	Cabezal de nylon: 260mm (10-1/4")
Velocidad sin carga	7,800 rpm
Dimensiones (LxAxA)	1,229 - 1,433 x 267 x 186 - 257mm (48-1/2 - 56-1/2 x 10-1/2 x 7-3/8 - 10-1/8")
Peso neto	2.8 - 3.1Kg (6.2 - 6.9lbs)

● Guarda, arnés, lentes de seguridad, hilo nylon.  
DUR181RF: cargador DC18RC, batería BL1830B 3.0Ah (1pz)

Manubrio tipo "D"  
El modelo DUR181Z no incluyen cargador ni batería

\*Consultar página 41 para accesorios opcionales



**18V LXT BL XPT AFT** CM 1

### Multiherramienta inalámbrica

#### DUX18Z

Velocidad sin carga	Alto: 0 - 9,700 Bajo: 0 - 6,800
Dimensiones (LxAxA)	983x318x175mm (38-3/4x12-1/2"x6-7/8")
Peso neto	2.8-10.3kg (6.2-22.7 lbs.)

● Gafas de seguridad, llave hex, bolsa de accesorios, arnes.

No incluye cargador ni batería.



**18V LXT** CM 1

### Cortasetos inalámbrico

#### DUH523SF / Z 520mm (20-1/2")

Longitud de espada	520mm (20-1/2")
Carreras por minuto	2,700cpm
Espacio entre los dientes	26mm (1")
Dimensiones (LxAxA)	938 x 195 x 195mm (37 x 7-5/8 x 7-5/8")
Peso neto	3.0 - 3.4kg (6.7 - 7.5lbs)

● Cuchilla, cubierta de cuchilla  
DUH523SF: cargador DC18SD, batería BL1830B 3.0Ah (1pz)

El modelo DUH523Z no incluye cargador ni batería.



**18V LXT BL XPT** CM 1

### Cortasetos inalámbrico

#### DUH606RT / RF / Z 600mm (23-5/8")

Longitud de espada	600mm (23-5/8")
Max. capacidad de corte	20.0mm (13/16")
Carreras por minuto	4,000cpm
Uso continuo minutos	con BL1860B: 70 min
Dimensiones (LxAxA)	965 x 207 x 185 mm (38 x 8-1/8 x 7-1/4")
Peso neto	2.7 - 3.0 kg (6.0 - 6.6 lbs.)

● Cuchilla, cubierta de cuchilla,  
DUH606RT: cargador DC18RC, batería BL1850B 5.0Ah (1pz)  
DUH606RF: cargador DC18RC, batería BL1830B 3.0Ah (1pz)

El modelo DUH606Z incluye cargador ni batería.



**18V LXT BL XPT** CM 1

### Cortasetos inalámbrico

#### DUH752RT / Z 750mm(29-1/2")

Longitud de espada	750mm (29-1/2")
Max. capacidad de corte	21.5mm (7/8")
Carreras por minuto	Alto / Medio / Bajo: 0 - 4,400 / 0 - 3,600 / 0 - 2,000cpm
Tiempo de uso (min)	con BL1860B: Alto / Medio / Bajo: 40 / 60 / 150
Dimensiones (LxAxA)	1,261x192x225mm (49-5/8"x7-1/2"x8-7/8")
Peso neto	4.1 - 4.4kg (9.9 - 9.7lbs)

● Cuchilla, cubierta de cuchilla, lentes de seguridad.  
DUH752RT: cargador DC18RC, batería BL1850B 5.0Ah (2pz)

El modelo DUH752Z incluye cargador ni batería.



**18V LXT** CM 1

### Cortasetos telescópico inalámbrico

#### DUN500WZ 500mm (19-3/4")

Longitud de espada	500mm (19-3/4")
Longitud de corte efectiva	470mm (18-1/2")
Capacidad máx. de corte	23.5mm (15/16")
Carreras por minuto	Alto / Medio / Bajo: 4,400 / 3,600 / 2,000
Ciclos por minuto	Alto / Medio / Bajo: 2,200 / 1,800 / 1,000
Dimensiones (LxAxA)	2,115 x 97 x 137 mm (83-1/4 x 3-13/16 x 5-3/8")
Peso neto	3.9 - 4.3 kg (8.6 - 9.5 lbs.)

● Cuchilla, cubierta de la cuchilla, arnes para hombro

No incluye cargador ni batería.



**18V LXT BL XPT** CM 1

### Cortasetos con poste inalámbrico

#### DUN600LZ 600mm (23-5/8")

Longitud de cuchilla	600mm (23-5/8")
Capacidad máx. de corte	23.5mm (15/16")
Impactos por minutos	Alto / Med / Bajo: 4,400 / 3,600 / 2,000
Tiempo de uso (min)	con BL1860B Alto / Medio / Bajo: 55 / 80 / 180
Longitud total	2,050 x 230 x 178 mm (80-1/2 x 9 x 7")
Peso neto	3.7 - 4.1 kg (8.2 - 9.0 lbs.)

● Cuchilla, arnés.

No incluye cargador ni batería.



**18V LXT** CM 1

### Cortasetos telescópico inalámbrico

#### DUN461WSF / WZ 460mm (18-1/8")

Longitud de espada	460 mm (18-1/8")
Longitud de corte efectiva	470 mm (18-1/2")
Máx. capacidad de corte	18 mm (11/16")
Carreras por minuto	3,600
Tiempo de uso (min)	con BL1850B: 122
Dimensiones (LxAxA)	1,889 - 2,511 x 87 x 134mm (74-1/2 - 99 x 3-7/16 x 5-1/4")
Peso neto	3.0 - 3.3 kg (6.6 - 7.3 lbs.)

● Cuchilla, cubierta de la cuchilla  
DUN461WSF: cargador DC18SD, batería BL1830B 3.0Ah (1pz)

El modelo DUN461WZ no incluye cargador ni batería.



**18V LXT XPT** CM 1

### Cortadora de césped inalámbrica

#### DLM330ST / Z

Ancho de corte	330 mm (13")
Altura de corte	20 - 75 mm (13/16 - 2-15/16") 8 configuraciones
Velocidad sin carga	4,300rpm
Área de corte	Con BL1840B: 270 m <sup>2</sup>
Uso continuo (min)	Con BL1840B: 14
Dimensiones (LxAxA)	1,285 - 1,350 x 375 x 935 - 975 mm (50-1/2 - 53 x 14-3/4 x 36-3/4 - 38-3/8")
Peso neto	11.6 - 12.5 kg (25.6 - 27.6 lbs.)

● Cuchilla, tapón de mulching, llave,  
DLM330ST: cargador DC18SD, batería BL1850B 5.0Ah (1pz)

El modelo DLM330Z no incluye cargador ni batería.



**18V LXT** **CM 2**  
**Tijeras para césped inalámbricas**  
**DUM604Z** 160mm (6-5/16")

Ancho de corte	160mm (6-5/16")
Ajuste de profundidad	15, 20, 25 mm (9/16, 13/16, 1")
Carreras por minuto	2,500cpm
Uso continuo (min)	BL1860B / BL1850B / BL1840B / BL1830B
	250 / 200 / 160 / 125
Dimensiones (LxAxA)	337 x 177 x 131 mm (13-1/4 x 7 x 5-1/8")
Peso neto	1.4 - 1.8 kg (3.2 - 3.9 lbs.)

- Cuchilla de corte, cubierta de la cuchilla, protector

No incluye cargador ni batería.



**18V LXT**  
**Tijeras para césped inalámbricas**  
**DUM111SYX / ZX**

Ancho de corte	110mm (4-5/16")
Ajuste de profundidad	15, 20, 25mm (9/16, 13/16, 1")
Carreras por minuto	2,500cpm
Uso continuo (min)	c/ BL1850B/ BL1815N: 220 / 67
Dimensiones (LxAxA)	330 x 120 x 130mm (13 x 4-3/4 x 5-1/8")
Peso neto	1.4 - 1.8 kg (3.1 - 4.0 lbs.)

- Cuchilla de corte, cubierta de la cuchilla, protector  
 DUM111SYX: cargador DC18SD, batería BL1815N 1.5Ah (1pz)

El modelo DUM111ZX no incluye cargador ni batería.



**18V LXT BL XPT**  
**Motosierra inalámbrica**  
**DUC357RT / Z** 350 mm (14")

Longitud de espada	350 mm (14")
Paso de la cadena	9.5mm (3/8")
Medidor de la cadena	1.1 / 1.3 mm (0.043 / 0.050")
Tanque de aceite para la cadena	150 mL
Dimensiones (LxAxA)	428 x 214 x 234 mm (16-7/8 x 8-3/8 x 9-1/4")
Peso neto	4.2 - 4.4 kg (9.3 - 9.7 lbs.)

- Cadena de sierra, barra guía, cubierta de la barra guía, llave, aceite, lima  
 DUC357RT: cargador DC18RC, batería BL1830B 5Ah (1pz)

El modelo DUC357Z no incluye cargador ni batería.



**18V LXT BL XPT** **CM 3**  
**Motosierra inalámbrica**  
**DUC254Z** 250mm (10")

Longitud de espada	250 mm (10")
Paso de la cadena	9.5mm (3/8")
Medidor de la cadena	1,1 mm (0,043")
Velocidad de la cadena	0 - 24 m/s (0 - 1.440 m/min)
Tanque de aceite para la cadena	140 mL
Dimensiones (LxAxA)	sin barra guía: 256x185x190 mm (10-1/8"x7-1/2"x7-1/4")
Peso neto	2,8 kg (6,3 lbs)

- Cadena de sierra, barra guía, cubierta de la barra guía, llave, bolsa de accesorios, aceite

No incluye cargador ni batería.



**18V LXT BL XPT** **CM 1**  
**Carretilla inalámbrica**  
**DCU180RT1 / Z**

Máx. tiempo de uso	120 minutos (Con batería BL1860B)
Máx. capacidad de carga	130 kg (290 lbs.)
Velocidad de desplazamiento	Adelante, Alta / Baja: 0-3.5 / 0-1.5 km/h Reversa: 0-1 km/h
Capacidad máx. de inclinación	12°
Dimensiones (LxAxA)	DCU180RT2: 1,315x1,060x900 mm (51-3/4"x41-3/4"x35-1/2")
Peso neto	39.3 kg (86.5lbs.)

- DCU180RT1: base, tolva, llaves

El modelo DCU180Z no incluye tolva ó canastilla  
 Ningún modelo incluye cargador ni batería



**18V LXT**  
**Fumigadora de jardín inalámbrica**  
**DUS158Z** 15L

Presión Máxima	0.5 MPa
Tanque de químicos líquidos	15 L
Longitud de manguera	1.7m
Dimensiones (LxAxA)	325x237x517mm
Peso neto	4.6kg

- Boquilla doble en forma de Y, boquilla de herbicida angular, soporte de tubo de rociado, árnas de hombro, taza medidora.

No incluye cargador ni batería.



**18V LXT**  
**Fumigadora de jardín inalámbrica**  
**DUS108Z** 10L

Presión Máxima	0.5 MPa
Tanque de químicos líquidos	10 L
Longitud de manguera	1.7m
Dimensiones (LxAxA)	325x237x439mm
Peso neto	4.6kg

- Boquilla doble en forma de Y, boquilla de herbicida angular, soporte de tubo de rociado, árnas de hombro, taza medidora.

No incluye cargador ni batería.



**18V LXT** **CM 2**  
**Fumigadora de jardín inalámbrica**  
**DUS054Z** 5L

Presión Máxima	0.3 MPa
Tanque de químicos líquidos	5 L
Longitud de manguera	1.7m
Longitud de tubo de fumigación	0.5 - 0.7m
Dimensiones (LxAxA)	343 x 182 x 368mm (13-1/2 x 7-1/8 x 14-1/2")
Peso neto	3.2 - 3.5 kg (7.1 - 7.7 lbs.)

- Arnés de hombro, soporte para tubo de fumigación.

No incluye cargador ni batería.



**18V LXT** **CM 1**  
**Fumigadora de jardín inalámbrica**  
**DVF154RF** 15L

Presión Máxima	0.3Mpa
Tanque Químico	15L
Dimensiones (LxAxA)	345x235x525mm (13-5/8"x9-1/4"x20-3/4")
Peso neto	4.1kg (9.0lbs)

- Cargador DC18RC, batería BL1830B (1pz), doble boquilla en forma de Y, tubo de fumigación, arnés para hombro.

# FUMIGADORA DE JARDÍN DUS158 / DUS108

**BATERÍZATE**

**LXT**

**Tiempo de funcionamiento continuo  
/ Capacidad de atomizado ó rocío**  
con carga completa de batería BL1850B 5.0Ah

Boquilla con doble salida

**335min**  
**/ 300L**

Boquilla de herbicida

**460min**  
**/ 780L**



Boquilla de  
doble cabeza  
tipo Y

ó



Boquilla angular  
para herbicidas

**Árnes tipo mochila, para  
menos fatiga**



El árnes tipo mochila está diseñado para curvarse ergonómicamente a lo largo del hombro, el pecho y cintura lateral del usuario ajustándose cómodamente al cuerpo del usuario, para reducir la fatiga en el tiempo de operación

**Almohadillas en para la espalda**



Con canales para ventilación, comodidad y minimizar el sudor



Intrruptor principal

Indicador de carga de la batería

El práctico **indicador de carga de la batería** con display de luz LED, muestra cuando esta por agotarse la carga de la batería y es momento de colocar otra batería para seguir trabajando.

**Práctico sistema para colocar y retirar la batería**



La batería es expulsada por medio de un resorte simplemente presionando el botón de la batería.

\*Imagen de la fumigadora con la tapa del compartimiento de la batería abierta

Capacidad del tanque  
**15L**  
DUS158

Capacidad del tanque  
**10L**  
DUS108



DUS158

DUS108

● **Interruptor tipo paleta**

Situado bajo la empuñadura de la lanceta, lo que permite un fácil control de encendido y apagado del rociador.

Equipado con un botón de bloqueo para rociar continuamente sin necesidad de estar presionando

● **Manguera de 1.7m**

Permite el funcionamiento con el rociador en el suelo.

**XPT**

Tecnología de protección extrema.  
Diseñada a prueba de polvo y agua  
clasificación **IP54**.



Cargador DC18RC, batería BL1850B 5.0Ah 2pz



50N.m

18V LXT MOTOR XPT

**DLX249TX1** Kit rotomartillo inalámbrico y rotomartillo electro-neumático inalámbrico

**Rotomartillo inalámbrico DHP485 13mm(1/2")** **Rotomartillo electro-neumático inalámbrico DHR241**

<b>Capacidad</b>	Acero: 13mm (1/2") Madera: 38mm (1-1/2") Mampostería: 13mm (1/2")	<b>Energía de impacto</b>	1.9J
<b>Impactos por minuto</b>	Alta / Baja: 0 - 28,500 / 0 - 7,500	<b>Capacidad</b>	Concreto: 20mm (13/16"), Acero: 13mm (1/2") Madera: 26mm (1")
<b>Velocidad sin carga</b>	Alta / Baja: 0 - 1,900 / 0 - 500rpm	<b>Impactos por minuto</b>	0 - 4,000
<b>Torque máximo</b>	Fuerte / Suave: 50 / 27N·m (440 / 240in.lbs.)	<b>Velocidad sin carga</b>	0-1,100rpm
<b>Máximo torque de bloqueo</b>	50N·m (440 in.lbs.)	<b>Dimensiones (LxAxA)</b>	417 x 84 x 219mm (16-3/8 x 3-5/16 x 8-5/8")
<b>Dimensiones (LxAxA)</b>	182 x 79 x 255mm (7-1/8 x 3-1/8 x 10")	<b>Peso neto</b>	3.2kg (7.1lbs)
<b>Peso neto</b>	1.5 - 1.8kg (3.2 - 3.9lbs)		

● Cargador DC18RC, batería BL1850B 5.0Ah (2pz), clip para cinturón, empuñadura lateral, tope de profundidad, bolsa para herramientas 831303-9



18V LXT

CONTIENE 2 BATERÍAS



Cargador DC18RC, batería BL1850B 5.0Ah 2pz



54N.m

18V LXT XPT

**DLX2500T** Kit rotomartillo inalámbrico y llave de impacto inalámbrica

**Rotomartillo inalámbrico DHP482 13mm(1/2")** **Llave de impacto inalámbrica DTW301**

<b>Capacidad</b>	Acero: 13mm (1/2") Madera: 38mm (1-1/2") Mampostería: 13mm (1/2")	<b>Capacidad de fijación</b>	Tornillo estándar: M10-M20 (3/8"-3/4") Tornillo alta resistencia: M10-M16 (3/8"-5/8")
<b>Impactos por minuto</b>	Alta:0-28,500rpm Baja:0-9,000rpm	<b>Capacidad</b>	Cuadro de inserción: 12.7mm (1/2")
<b>Velocidad sin carga</b>	Alta:0-1,900rpm Baja:0-600rpm	<b>Velocidad sin carga</b>	0 - 3,200 / 0 - 2,600 / 0 - 1,800 / 0 - 1,000
<b>Torque máximo</b>	Fuerte / Suave: 62/36N·m (550/320 in.lbs.)	<b>Impactos por minuto</b>	0 - 4,000 / 0 - 3,400 / 0 - 2,600 / 0 - 1,800
<b>Máximo torque de bloqueo</b>	54N·m (480 in.lbs.)	<b>Torque máximo</b>	330 N·m (240ft.lbs)
<b>Dimensiones (LxAxA)</b>	198x79x249mm (7-3/4"x3-1/8"x9-3/4")	<b>Dimensiones (LxAxA)</b>	c/BL1850B:144x81x246mm (5-5/8 x 3-3/16 x 9-11/16")
<b>Peso neto</b>	1.5-1.8kg (3.4-4.1bs)	<b>Peso neto</b>	1.5-1.8 kg (3.3-4.0 lbs)

● Cargador DC18RC, batería BL1850B 5.0Ah (2pz), clip para cinturón (2pz), punta (+/-) 2-45, maletín para herramientas 824754-3



330N.m

18V LXT MOTOR XPT

CONTIENE 2 BATERÍAS



Cargador DC18RC, batería BL1830B 3.0Ah 2pz



54N.m

18V LXT XPT

**DLX2501S** Kit rotomartillo inalámbrico y llave de impacto inalámbrica

**Rotomartillo inalámbrico DHP482 13mm(1/2")** **Llave de impacto inalámbrica DTW181**

<b>Capacidad</b>	Acero: 13mm (1/2") Madera: 38mm (1-1/2") Mampostería: 13mm (1/2")	<b>Capacidad</b>	Tornillo estándar: M8 - M16 (5/16" - 5/8") Tornillo de alta resistencia : M6-M12 (1/4"-1/2")
<b>Impactos por minuto</b>	Alta:0-28,500rpm Baja:0-9,000rpm	<b>Cuadro</b>	12.7mm (1/2")
<b>Velocidad sin carga</b>	Alta:0-1,900rpm Baja:0-600rpm	<b>Velocidad sin carga</b>	Fuerte / Suave : 0 - 2,400 / 0 - 1,300rpm
<b>Torque máximo</b>	Fuerte / Suave: 62/36N·m (550/320 in.lbs.)	<b>Impactos por minuto</b>	Fuerte / Suave : 0 - 3,600 / 0 - 2,000rpm
<b>Máximo torque de bloqueo</b>	54N·m (480 in.lbs.)	<b>Torque máximo</b>	210N·m (155ft.lbs)
<b>Dimensiones (LxAxA)</b>	198x79x249mm (7-3/4"x3-1/8"x9-3/4")	<b>Dimensiones (LxAxA)</b>	151x79x218 mm (5-15/16"x3-1/8"x8-5/8")
<b>Peso neto</b>	1.5-1.8kg (3.4-4.1bs)	<b>Peso neto</b>	1.2 - 1.5kg (2.7 - 3.4lbs)

● Cargador DC18RC, batería BL1830B 3.0Ah (2pz), clip para cinturón (2pz), punta (+/-) 2-45, maletín para herramientas 824754-3



210N.m

18V LXT MOTOR XPT

CONTIENE 2 BATERÍAS



CONTIENE  
2  
BATERÍAS



**50N.m**  
**18V** **LXI BL XPT** **BRUSHLESS** **BL XPT** **18V** **140N.m**

**DLX2416X1** Kit rotomartillo inalámbrico y atornillador de impacto inalámbrico

<b>Rotomartillo inalámbrico DHP485</b>		<b>13mm(1/2") Atornillador de impacto inalámbrico DTD157</b>	
Capacidad	Acero: 13mm (1/2") Madera: 38mm (1-1/2") Mampostería: 13mm (1/2")	Capacidad	Tornillo: M4 - M8 (5/32" - 5/16") Tornillo estándar: M5 - M14(3/16" - 9/16") Tornillo de alta resistencia: M5 - M12 (3/16" - 1/2") Tornillo grueso (longitud): 22 - 90mm (7/8 - 3-1/2")
Impactos por minuto	Alta / Baja: 0 - 28,500 / 0 - 7,500	Impactos por minuto	Fuerte / Suave: 0 - 3,000 / 0 - 1,300
Velocidad sin carga	Alta / Baja: 0 - 1,900 / 0 - 500rpm	Velocidad sin carga	Fuerte/Suave: 0 - 3,900 / 0 - 1,600
Torque máximo	Fuerte / Suave: 50 / 27N·m (440 / 240in.lbs.)	Torque máximo	140N.m (1,240in.lbs)
Máximo torque de bloqueo	50N·m (440 in.lbs.)	Dimensiones (LxAxA)	c/BL1815N:133 x 81 x 214mm (5-1/4 x 3-3/16 x 8-3/8")
Dimensiones (LxAxA)	182 x 79 x 255mm (7-1/8 x 3-1/8 x 10")	Peso neto	1.2 - 1.5kg (2.7-3.3 lbs)
Peso neto	1.5 - 1.8kg (3.2 - 3.9lbs)		

● Cargador DC18RC, batería BL1830B 3.0Ah (2pz), set de accesorios y bolsa de herramientas

Cargador DC18RC, batería BL1830B 3.0Ah 2pz



**50N.m**  
**18V** **LXI BL XPT** **BRUSHLESS** **BL XPT** **18V** **140N.m**

**DLX2416YX2** Kit rotomartillo inalámbrico y atornillador de impacto inalámbrico

<b>Rotomartillo inalámbrico DHP485</b>		<b>13mm(1/2") Atornillador de impacto inalámbrico DTD157</b>	
Capacidad	Acero: 13mm (1/2") Madera: 38mm (1-1/2") Mampostería: 13mm (1/2")	Capacidad	Tornillo: M4 - M8 (5/32" - 5/16") Tornillo estándar: M5 - M14(3/16" - 9/16") Tornillo de alta resistencia: M5 - M12 (3/16" - 1/2") Tornillo grueso (longitud): 22 - 90mm (7/8 - 3-1/2")
Impactos por minuto	Alta / Baja: 0 - 28,500 / 0 - 7,500	Impactos por minuto	Fuerte / Suave: 0 - 3,000 / 0 - 1,300
Velocidad sin carga	Alta / Baja: 0 - 1,900 / 0 - 500rpm	Velocidad sin carga	Fuerte/Suave: 0 - 3,900 / 0 - 1,600
Torque máximo	Fuerte / Suave: 50 / 27N·m (440 / 240in.lbs.)	Torque máximo	140N.m (1,240in.lbs)
Máximo torque de bloqueo	50N·m (440 in.lbs.)	Dimensiones (LxAxA)	c/BL1815N:133 x 81 x 214mm (5-1/4 x 3-3/16 x 8-3/8")
Dimensiones (LxAxA)	182 x 79 x 255mm (7-1/8 x 3-1/8 x 10")	Peso neto	1.2 - 1.5kg (2.7-3.3 lbs)
Peso neto	1.5 - 1.8kg (3.2 - 3.9lbs)		

● Cargador DC18SD, batería BL1815N 1.5Ah (2pz), set de accesorios y bolsa de herramientas

Cargador DC18SD batería BL1815N 1.5Ah 2pz



**125N.m**  
**18V** **LXI BL XPT** **BRUSHLESS** **BL XPT** **18V** **175N.m**

**DLX2412T** Kit rotomartillo inalámbrico y atornillador de impacto inalámbrico

<b>Rotomartillo inalámbrico DHP486</b>		<b>13mm(1/2") Atornillador de impacto inalámbrico DTD154</b>	
Capacidad	Acero: 13mm (1/2") Madera: 50mm (2") Mampostería: 16mm (5/8")	Capacidad	Tornillo: M4-M8 (5/32" - 5/16") Tornillo estándar: M5-M16 (3/16" - 5/8") Tornillo de alta resistencia: M5-M14 (3/16" - 9/16") Tornillo grueso (en longitud): 22-125mm (7/8"-4-7/8")
Capacidad del mandril	1.5-13mm (1/16"-1/2")	Impactos por minuto	0-3,800/0-2,600 / 0-1,100
Impactos por minuto	Alta / Baja: 0-31,500/0-8,250	Velocidad sin carga	0-3,600/0-2,100 / 0-1,100
Velocidad sin carga	Alta / Baja: 0-2,100 / 0- 550 rpm	Torque máximo	175N.m (1,550 in.lbs)
Torque máximo	Fuerte / Suave: 130/65N·m (1,150-580 in.lbs.)	Dimensiones (LxAxA)	117x79x236mm (4-5/8"x3-1/8"x9-1/4")
Máximo torque de bloqueo	125 N·m (1,100 in.lbs.)	Peso neto	1.2 kg (2.7 lbs)
Dimensiones (LxAxA)	178x81x217mm (7x3-3/16x8-1/2")		
Peso neto	2.3-2.7kg (5.1-6.0lbs)		

● Cargador DC18RC, batería BL1850B 5.0Ah (2pz), empuñadura

Cargador DC18RC, batería BL1850B 5.0Ah 2pz



40N.m

18V LXT BL MOTOR XPT

**DLX2463ST Kit rotomartillo inalámbrico y recortadora inalámbrica**

**Rotomartillo inalámbrico DHP487**

13mm(1/2") **Recortadora inalámbrica DRT50**

<b>Capacidad</b>	<b>Acero:</b> 13mm (1/2") <b>Madera:</b> 36mm (1-7/16")
	<b>Mampostería:</b> 13mm (1/2")
<b>Impactos por minuto</b>	<b>Alta / Baja:</b> 0 - 25,500 / 0 - 7,500
<b>Velocidad sin carga</b>	<b>Alta / Baja:</b> 0 - 1,700 / 0 - 500rpm
<b>Torque máximo</b>	<b>Fuerte/Suave:</b> 40 / 23 N·m (350/210 in.lbs.)
<b>Máximo torque de bloqueo</b>	40 N·m (350 in.lbs.)
<b>Dimensiones (LxAxA)</b>	164 x 81 x 248 mm (6-1/2 x 3-3/16 x 9-3/4")
<b>Peso neto</b>	1.4 - 1.7 kg (3.1 - 3.8 lbs.)

<b>Velocidad sin carga</b>	10,000 - 30,000rpm
<b>Ajuste de profundidad</b>	Con la base de corte: 0-40mm (0 - 1-9/16") Con la base de inmersión: 0-35mm (0 - 1-3/8")
<b>Nivel de vibración</b>	Rotación sin carga: 2.5 m/s <sup>2</sup> ó menos Ranuras de corte en MDF: 4.5 m/s <sup>2</sup>
<b>Capacidad</b>	6.3mm (1/4")
<b>Dimensiones (LxAxA)</b>	134 x 89 x 208mm (5-1/4 x 3-1/2 x 8-1/8")
<b>Peso neto</b>	1.8kg (3.9 lbs)

● Cargador DC18SD, batería BL1850 5.0Ah (1pz)



18V LXT

18V LXT

18V LXT BL MOTOR

Cargador DC18SD, batería BL1850B 5.0Ah 1pz

**DLX3165ST Kit de sierra circular inalámbrica, lijadora orbital inalámbrica y recortadora inalámbrica**

**Sierra circular inalámbrica DSS611 165mm (6-1/2")**

<b>Diámetro del disco</b>	165mm (6-1/2")
<b>Máx. capacidad de corte</b>	90°: 57mm (2-1/4") 45°: 40mm (1-9/16") 50°: 36mm (1-7/16")
<b>Velocidad sin carga</b>	3,700rpm
<b>Dimensiones (LxAxA)</b>	347 x 202 x 228mm (13-5/8 x 8 x 9")
<b>Peso neto</b>	2.9-3.2Kg (6.4-7.1lbs)

**Lijadora orbital inalámbrica DBO180**

<b>Diámetro de respaldo</b>	123mm (4-7/8")
<b>Diámetro del disco abrasivo</b>	125mm (5")
<b>Órbitas por minuto (opm)</b>	7,000 / 9,500 / 11,000
<b>Dimensiones (LxAxA)</b>	175x123x153mm (6-7/8"x4-7/8"x6")
<b>Peso neto</b>	1.4 - 1.7 kg (3 - 3.7lbs)

**Recortadora inalámbrica DRT50**

<b>Velocidad sin carga</b>	10,000 - 30,000rpm
<b>Ajuste de profundidad</b>	Con la base de corte: 0-40mm (0 - 1-9/16") Con la base de inmersión: 0-35mm (0 - 1-3/8")
<b>Nivel de vibración</b>	Rotación sin carga: 2.5 m/s <sup>2</sup> ó menos Ranuras de corte en MDF: 4.5 m/s <sup>2</sup>
<b>Capacidad</b>	6.3mm (1/4")
<b>Dimensiones (LxAxA)</b>	134 x 89 x 208mm (5-1/4 x 3-1/2 x 8-1/8")
<b>Peso neto</b>	1.8kg (3.9 lbs)

● Cargador DC18SD, batería BL1850 5.0Ah (1pz)



Interruptor deslizable

18V LXT

54N.m

18V LXT XPT

**DLX2401ST Kit de mini esmeril inalámbrico y rotomartillo inalámbrico**

**Mini esmeril inalámbrico DGA452 115mm (4-1/2") 430 W**

<b>Diámetro de disco</b>	115mm (4-1/2")
<b>Velocidad sin carga</b>	11,000
<b>Dimensiones</b>	317x129x126mm (12-1/2"x5-1/8"x5")
<b>Peso neto</b>	2.06k2.71g (453-5.97lbs)

**Rotomartillo inalámbrico DHP482 13mm(1/2")**

<b>Capacidad</b>	<b>Acero:</b> 13mm (1/2") <b>Madera:</b> 38mm (1-1/2") <b>Mampostería:</b> 13mm (1/2")
<b>Impactos por minuto</b>	<b>Alta / Baja:</b> 0-28,500 / 0-9,000
<b>Velocidad sin carga</b>	<b>Alta / Baja:</b> 0-1,900 / 0-600
<b>Torque máximo</b>	<b>Fuerte / Suave:</b> 62/36N.m (550/320 in.lbs.)
<b>Máx. torque de bloqueo</b>	54N.m (480 in.lbs.)
<b>Dimensiones (LxAxA)</b>	198x79x249mm (7-3/4"x3-1/8"x9-3/4")
<b>Peso neto</b>	1.5-1.8kg (3.4-4.1 lbs)

● Cargador DC18SD, batería BL1850B 5.0Ah (1pz)





Cargador DC18SD 1pz, batería BL1850B 5.0Ah 1pz

Interruptor deslizable

**18V LXT BL MOTOR XPT ADT AFT** **18V LXT XPT**

**DLX2402ST Kit de mini esmeril inalámbrico y rotomartillo inalámbrico**

<b>Mini esmeril inalámbrico DGA456</b>	115mm(4-1/2")	<b>Rotomartillo inalámbrico DHP482</b>	
<b>Diámetro del disco</b>	115mm (4-1/2")	<b>Capacidad</b>	Acero: 13mm (1/2")
<b>Velocidad sin carga</b>	8,500rpm		Madera: 38mm (1-1/2")
<b>Dimensiones (LxAxA)</b>	362 x 130 x 151mm (14-1/4 x 5-1/8 x 5-15/16")		Mampostería: 13mm (1/2")
<b>Peso neto</b>	2.34 - 3.03kg (5.17 - 6.67 lbs.)	<b>Impactos por minuto</b>	Alta / Baja: 0-28,500 / 0-9,000
		<b>Velocidad sin carga</b>	Alta / Baja: 0-1,900 / 0-600
		<b>Torque máximo</b>	Fuerte / Suave: 62/36N.m (550/320 in.lbs.)
		<b>Máx. torque de bloqueo</b>	54N.m (480 in.lbs.)
		<b>Dimensiones (LxAxA)</b>	198x79x249mm (7-3/4"x3-1/8"x9-3/4")
		<b>Peso neto</b>	1.5-1.8kg (3.4-4.1 lbs)

● Cargador DC18SD, batería BL1850B 5.0Ah (1pz)



Cargador DC18RC 1pz, batería BL1850B 5.0Ah 2pz

**60N.m** **170N.m**

**18V LXT BL MOTOR XPT** **18V LXT XPT**

**DLX2180TX Kit de rotomartillo inalámbrico y atornillador de impacto inalámbrico**

<b>Rotomartillo inalámbrico DHP484</b>	13mm(1/2")	<b>Atornillador de impacto inalámbrico DTD153</b>	
<b>Capacidad</b>	Acero: 13mm (1/2") Madera: 38mm (1-1/2") Mampostería: 13mm (1/2")	<b>Capacidad</b>	Tornillo: M4-M8 (5/32"-5/16") Tornillo estándar: M5-M16 (3/16"-5/8") Tornillo de alta resistencia: M5-M14 (3/16"-9/16") Tornillo grueso (en longitud): 22-125mm (7/8"-4-7/8")
<b>Impactos por minuto</b>	Alta / Baja: 0-30,000 / 0-7,500	<b>Impactos por minuto</b>	0-3.600
<b>Velocidad sin carga</b>	Alta / Baja: 0-2,000 / 0- 500 rpm	<b>Velocidad sin carga</b>	0-3.400
<b>Torque máximo</b>	Fuerte / Suave: 54/30N.m (480/270 in.lbs.)	<b>Torque máximo</b>	170 N.m (1.500 in.lbs)
<b>Máximo torque de bloqueo</b>	60 N.m (530 in.lbs.)	<b>Dimensiones (LxAxA)</b>	126x79x238mm(5"x3-1/8"x9-3/8")
<b>Dimensiones (LxAxA)</b>	182x79x261mm (7-1/8"x3-1/8"x10-1/4")	<b>Peso neto</b>	1,3 kg (2,8 lbs)
<b>Peso neto</b>	1.6-1.9kg (3.5-4.2lbs)		

● Cargador DC18RC, batería BL1850B 5.0Ah (2pz), clip para cinturón, maletín

CONTIENE 2 BATERIAS

CM 1



Cargador DC18SD 1pz, batería BL1815N 1.5Ah 2pz

**38N.m** **155N.m**

**18V LXT** **18V LXT**

**DLX2336SYX Kit de rotomartillo inalámbrico y atornillador de impacto inalámbrico**

<b>Rotomartillo inalámbrico DHP453</b>	13mm(1/2")	<b>Atornillador de impacto inalámbrico DTD156</b>	
<b>Capacidad</b>	Acero: 13mm (1/2") Madera: 36mm (1-7/16") Mampostería: 13mm (1/2")	<b>Capacidad</b>	Tornillo: M4-M8 (5/32"-5/16") Tornillo estándar: M5-M14 (3/16"-9/16") Tornillo de alta resistencia: M5-M12 (3/16"-1/2") Tornillo grueso (en longitud): 22-125mm (7/8"-4-7/8")
<b>Impactos por minuto</b>	Alta / Baja: 0-19,500 / 0-6,000	<b>Impactos por minuto</b>	0-3,000
<b>Velocidad sin carga</b>	Alta / Baja: 0-1,300 / 0- 400rpm	<b>Velocidad sin carga</b>	0-2,500
<b>Torque máximo</b>	Fuerte / Suave: 42/27N.m	<b>Torque máximo</b>	155 N.m (1,370 in.lbs)
<b>Máximo torque de bloqueo</b>	38 N.m (340 in.lbs.)	<b>Dimensiones (LxAxA)</b>	143x79x241mm(5-5/8"x3-1/8"x9-1/2")
<b>Dimensiones (LxAxA)</b>	240x79x244mm (9-7/16"x3-1/8"x9-5/8")	<b>Peso neto</b>	1.3-1.6kg (2.9-3.6 lbs)
<b>Peso neto</b>	1.7-2.0kg (3.6-4.4lbs)		

● Cargador DC18SD, batería BL1815N 1.5Ah (2pz), clip para cinturón, punta phillips, maletín.

CONTIENE 2 BATERIAS



54N.m

18V **LXT XPT**

**DLX2131SY Kit con rotomartillo inalámbrico y atornillador de impacto inalámbrico**

**Rotomartillo inalámbrico DHP482** 13mm(1/2")

<b>Capacidad</b>	<b>Acero:</b> 13mm (1/2") <b>Madera:</b> 38mm (1-1/2")
	<b>Mamposería:</b> 13mm (1/2")
<b>Impactos por minuto</b>	<b>Alta:</b> 0-28,500rpm <b>Baja:</b> 0-9,000rpm
<b>Velocidad sin carga</b>	<b>Alta:</b> 0-1,900rpm <b>Baja:</b> 0-600rpm
<b>Torque máximo</b>	<b>Fuerte /Suave:</b> 62/36N·m (550/320 in.lbs.)
<b>Máximo torque de bloqueo</b>	54N.m (480 in.lbs.)
<b>Dimensiones (LxAxA)</b>	198x79x249mm (7-3/4"x3-1/8"x9-3/4")
<b>Peso neto</b>	1.5-31.8kg (3.4-4.1bs)

165N.m

18V **LXT XPT**

**Atornillador de impacto inalámbrico DTD152**

<b>Capacidad</b>	<b>Tornillo:</b> M4 - M8 (5/32" - 5/16")
	<b>Tornillo estándar:</b> M5 - M16 (3/16" - 5/8")
	<b>Tornillo de alta resistencia:</b> M5-M12(3/16"-1/2")
	<b>Tornillo grueso (en longitud):</b> 22-125mm (7/8"- 4-7/8")
<b>Impactos por minuto</b>	0-3,500
<b>Velocidad sin carga</b>	0-2,900rpm
<b>Torque máximo</b>	165N.m (1,460in.lbs)
<b>Dimensiones (LxAxA)</b>	137x79x220mm (5-3/8"x3-1/8"x8-5/8")
<b>Peso neto</b>	1.3kg (2.8lbs)

● Cargador DC18SD, batería BL1815N 1.5Ah (pz), clip para cinturón (2pz), punta phillips, clip para cinturón, maletín

Cargador DC18SD 1pz, batería BL1815N 1.5Ah 2pz



**CONTIENE 2 BATERÍAS**

CM 1

**Maxi combo de inalámbricos**

**XT610**



**Lámpara inalámbrica DML185**

<b>Máximo tiempo de uso</b>	550min
<b>Longitud total</b>	284 mm (11-1/8")
<b>Peso neto</b>	0,74kg (1,63lbs)



**Sierra circular inalámbrica XSS02Z** 165mm(6 1/2")

<b>Máx. capacidad de corte</b>	a 90 grados: 57mm (2-1/4") a 45 grados: 40mm (1- 9/16") a 50 grados: 36mm (1- 7/16")
<b>Velocidad sin carga</b>	3,700 rpm
<b>Longitud total</b>	347 mm
<b>Peso neto</b>	3,3 kg (7.3lbs)

**Interruptor deslizable BL MOTOR XPT AFT ADT**

**Esmeriladora angular inalámbrica DGA454Z** 115mm(4-1/2")

<b>Diámetro de disco</b>	115mm (4-1/2")
<b>Velocidad sin carga</b>	8.500(rpm)
<b>Dimensiones (LxAxA)</b>	362x130x145mm (14-1/4"x5-1/8"x5-3/4")
<b>Peso neto</b>	2.3kg (5.1bs)

**Rotomartillo taladro inalámbrico DHP482Z** 13mm(1/2")

54N.m

<b>Potencia</b>	400W
<b>Capacidad</b>	<b>Acero:</b> 13mm (1/2") <b>Madera:</b> 38mm (1-1/2")
	<b>Mamposería:</b> 13mm (1/2")
<b>Impactos por minuto</b>	<b>Alta:</b> 0-28,500 <b>Baja:</b> 0-9,000
<b>Velocidad sin carga</b>	<b>Alta:</b> 0-1,900 <b>Baja:</b> 0-600
<b>Torque máximo con ajuste</b>	<b>Fuerte/Suave:</b> 36/54N.m
<b>Dimensiones (LxAxA)</b>	198x79x249mm (7-3/4"x3-1/8"x9-3/4")
<b>Peso neto</b>	1,5kg (3,4lbs)



**Atornillador de impacto inalámbrico DTD152Z**



<b>Capacidad</b>	<b>Tornillo estándar:</b> M5 - M16 (3/16" - 5/8")
<b>Impactos por minuto</b>	0-3,500
<b>Velocidad sin carga</b>	0-2,900(rpm)
<b>Torque máximo</b>	165N.m (1,460in.lbs)
<b>Dimensiones (LxAxA)</b>	137x79x220mm (5-3/8"x3-1/8"x8-5/8")
<b>Peso neto</b>	1.3kg (2.8lbs)

**XT610 incluye:**

Punta (+/-) 2-45, clip para cinturón (2x), disco de sierra No. parte A-96023, juego de seguetas, disco de desbaste, llave de tuercas, empuñadura lateral, cargador DC18RC, batería BL1830B 3.0Ah (2x)

CM 1 **CONTIENE 2 BATERÍAS**

Batería de 3.0Ah BL1830B (2pz)

Cargador rápido DC18RC

**Sierra recíproca DJR182Z**



<b>Capacidad</b>	<b>Tubo:</b> 130 mm (5-1/8")
	<b>Madera:</b> 255 mm (10")
<b>Longitud de recorrido</b>	28 mm (1-1/8")
<b>Carreras por minuto</b>	0 - 2,900
<b>Dimensiones (LxAxA)</b>	449x91x241 mm (17-3/4"x3-5/8"x9-1/2")
<b>Peso neto</b>	3.3 kg (7.4 lbs)

# Línea de inalámbricos

## LXT<sup>®</sup> SUB-COMPACT BRUSHLESS

**SUB-COMPACT** es una línea de 18V ligera y compacta, son herramientas del tamaño de una de 12V max, pero utilizan baterías de 18V.



**18V**  
LITHIUM-ION



Rotomartillo  
DHP483

Atornillador taladro  
DDF483

Sierra recíproca  
DJR188

Kit de rotomartillo y  
atornillador de impacto  
DLX2221YX1

Kit de rotomartillo y  
atornillador de impacto  
DLX2286SYX

Expanda su línea de Lito-ion

Kit de rotomartillo y  
atornillador inalámbrico  
DLX2336SYX

Martillo rotatorio  
DHR171

Atornillador  
de impacto  
DTD155

Llave  
de impacto  
DTW180

Kit de rotomartillo  
y atornillador de impacto  
CX200RB

**LXT**



## Atornillador taladro inalámbrico

### DDF487SYX1 / Z

#### LXT SUB-COMPACT BRUSHLESS

40N.m

18V

DDF487Z

CM 4

Atornillador taladro inalámbrico

**DDF487SYX1 / Z** 13mm(1/2")

Capacidad	Acero / Madera: 13 / 36 mm (1/2 / 1-7/16")
Capacidad del broquero	1.5 - 13 mm (1/16 - 1/2")
Velocidad sin carga	Alta / Baja: 0 - 1,700 / 0 - 500rpm
Torque máximo	Fuerte / Suave: 40 / 23 N·m (350 / 210 in.lbs.)
Máximo torque de bloqueo	40 N·m (350 in.lbs.)
Dimensiones (LxAxA)	157 x 81 x 248 mm (6-3/16 x 3-3/16 x 9-3/4")
Peso neto	1.3 - 1.6 kg (2.9 - 3.5 lbs.)

Clip para cinturón, DDF487SYX1: cargador DC18SD, batería BL1815N 1.5Ah (2pz), bolsa de accesorios

El modelo DDF487Z no incluye cargador ni batería

CONTIENE 2 BATERÍAS

DDF487SYX1



Diseño compacto solo 157 mm de largo

Diseño ultracompacto con una herramienta ligera como una pluma con un peso de solo 1 kg

40N.m

Máximo torque de bloqueo

Cuerpo con diseño ergonómico para funciones de atornillado

Para poder otorgar de la mayor fuerza posible a la broca, la parte de atrás del mango está ergonómicamente contorneada y ensanchada para adaptarse perfectamente a el hueco que existe en la mano entre el dedo pulgar y el índice.

Velocidad

Transmisión mecánica de 2 velocidades de 0-500 y 0-1700rpm para un mayor rango de aplicaciones.



BL MOTOR

Motor sin carbones

Mayor cantidad de trabajo con una sola carga de batería y libre de mantenimiento.

XPT

Tecnología de Protección Extrema



## Atornillador taladro inalámbrico

### DDF483RFE

#### LXT SUB-COMPACT BRUSHLESS

18V

DDF483RFE

CM 2

Atornillador taladro inalámbrico

**DDF483RFE** 13mm(1/2")

Capacidad	Acero: 13mm (1/2") Madera: .36mm (1-7/16")
Capacidad del broquero	1.5 - 13 mm (1/16 - 1/2")
Velocidad sin carga	Alto / Bajo : 0-1,700 / 0-500rpm
Torque máximo	Fuerte/Suave: 40/23N·m (350/210 in.lbs.)
Nivel de vibración	Perforación en metal: 2,5 m/s <sup>2</sup> ó menos
Máximo torque de bloqueo	40N·m (350 in.lbs.)
Dimensiones (LxAxA)	162 x 79 x 247mm (6-3/8 x 3-1/8 x 9-3/4")
Peso neto	1.2 kg (2,7 lbs)

Clip para cinturón, punta phillips, cargador DC18RC, batería BL1830B 3.0Ah (2pz)

El modelo DDF483RFE no incluye cargador ni batería

CONTIENE 2 BATERÍAS

DDF483RFE



40N.m

Máximo torque de bloqueo

Diseño compacto solo 163 mm de largo

La línea de herramientas SUBCOMPACT que son más compactas y ligeras, pero con la ventaja de utilizar baterías de 18V LXT

Diseño ergonómico Su cuerpo diseñado con neopreno permite una mejor maniobrabilidad de la herramienta.

Velocidad

Transmisión mecánica de 2 velocidades de 0-500 y 0-1700rpm para un mayor rango de aplicaciones.



BL MOTOR

Motor sin carbones

Mayor cantidad de trabajo con una sola carga de batería y libre de mantenimiento.

XPT

Tecnología de Protección Extrema



## Atornillador taladro inalámbrico

### DDF083Z

#### LXT SUB-COMPACT BRUSHLESS

18V

DDF083Z

CM 6

Atornillador inalámbrico

**DDF083Z** Hex 6.35mm (1/4")

Capacidad	Acero: 13 mm (1/2") Madera: 36 mm (1-7/16")
Capacidad del broquero	6.35mm (1/4")
Velocidad sin carga	Alto / Bajo: 0-1,700 / 0-500 rpm
Torque máximo	Fuerte / Suave: 40/23 N·m (350 / 210 in.lbs.)
Máximo torque bloqueo	40N·m (350 in.lbs.)
Dimensiones (LxAxA)	124x79x247mm (4-7/8"x3-1/8"x9-3/4")
Peso neto	1.1-1.4kg (2,4-3.0 lbs)

Clip para cinturón, puntas Phillips,

No incluye cargador ni batería

La línea de herramientas SUBCOMPACT que son más compactas y ligeras, pero con la ventaja de utilizar baterías de 18V LXT



Diseño compacto solo 124 mm de largo

Conveniente broquero hexagonal de 6.35 mm (1/4") para cambios rápidos de las brocas

Equipamiento

El circuito de protección de la batería protege contra sobrecargas y sobrecalentamientos

BL MOTOR

Motor sin carbones

Mayor cantidad de trabajo con una sola carga de batería y libre de mantenimiento.

XPT

Tecnología de Protección Extrema

Muy ligero y práctico

Con un peso de 1.3Kg es sumamente ligera, ideal para trabajos en espacios reducidos, sin restar tiempo de trabajo



## Rotomartillo inalámbrico

DHP487SYX1 / SYX2 / YX2B / Z



18V

### Rotomartillo inalámbrico

DHP487SYX1 / SYX2 / YX2B / Z 13mm (1/2")

Capacidad	Acero: 13mm (1/2") Madera: 36mm (1-7/16") Mampostería: 13mm (1/2")
Impactos por minuto	Alta / Baja: 0 - 25,500 / 0 - 7,500
Velocidad sin carga	Alta / Baja: 0 - 1,700 / 0 - 500rpm
Torque máximo	Fuerte/Suave: 40 / 23 N·m (350/210 in.lbs.)
Máximo torque de bloqueo	40 N·m (350 in.lbs.)
Dimensiones (LxAxA)	164 x 81 x 248 mm (6-1/2 x 3-3/16 x 9-3/4")
Peso neto	1.4 - 1.7 kg (3.1 - 3.8 lbs.)

- Punta (2pz), clip para cinturón, DHP487SYX1: cargador DC18SD, batería BL1815N 1.5Ah (1pz), bolsa de herramientas DHP487SYX2: cargador DC18SD, batería BL1815N 1.5Ah (2pz), DHP487SYX2B: cargador DC18SD, batería BL1815N 1.5Ah (2pz), con carcasa negra

El modelo DHP487Z no incluye cargador ni batería

CONTIENE 2 BATERÍAS

DHP487SYX1 / SYX2 / YX2B



Gatillo de velocidad variable



LXT SUB-COMPACT BRUSHLESS

#### Velocidad

Transmisión mecánica de 2 velocidades de 0-500 y 0-1700rpm para un mayor rango de aplicaciones.

#### Luz LED

Práctica luz Led de trabajo, que funciona al encender la herramienta y que permite mejor visibilidad en espacios de poca iluminación.

DHP487SYX2B  
Con carcasa negra



40N.m

Máximo torque de bloqueo

Diseño compacto solo  
157 mm de largo

Diseño ultracompacto con una herramienta ligera como una pluma con un peso de solo 1 kg

## Rotomartillo inalámbrico

DHP483Z

18V

CM 6

### Rotomartillo inalámbrico

DHP483Z 13mm (1/2")

Capacidad	Acero: 13mm (1/2") Madera: 36mm (1-7/16") Mampostería: 13mm (1/2")
Capacidad del broquero	1.5 - 13mm (1/16 / 1/2")
Impactos por minuto	Alta / Baja: 0-25,500 / 0-7,500
Velocidad sin carga	Alta / Baja: 0-1,700 / 0-500rpm
Torque máximo	Fuerte / Suave: 40/23N·m (350/210 in.lbs.)
Máximo torque de bloqueo	40 N·m (350 in.lbs.)
Dimensiones (LxAxA)	176x79x247mm (6-15/16 x 3-1/8 x 9-3/4")
Peso neto	1.3 - 1.6kg (2.8-3.6lbs)

- Clip de cinturón, punta hex.

No incluye cargador ni batería

LXT SUB-COMPACT BRUSHLESS

La línea de herramientas SUBCOMPACT son más compactas y ligeras, pero con la ventaja de utilizar baterías de 18V LXT



#### Diseño ergonómico

Su cuerpo diseñado con neopreno permite una mejor maniobrabilidad de la herramienta.

40N.m

Máximo torque de bloqueo

Diseño compacto solo  
176 mm de largo



#### Velocidad

Transmisión mecánica de 2 velocidades de 0-500 y 0-1700rpm para un mayor rango de aplicaciones



BL MOTOR

#### Motor sin carbones

Mayor cantidad de trabajo con una sola carga de batería y libre de mantenimiento.

XPT

Tecnología de Protección Extrema

## Atornillador de impacto inalámbrico

DTD157SYE / Z

18V

CONTIENE 2 BATERÍAS  
DTD157SYE

### Atornillador de impacto inalámbrico

DTD157SYE / Z Hex 6.3mm (1/4")

Capacidad	Tornillo: M4 - M8 (5-3/2 - 5/16") Tornillo estándar: M5 - M14(3/16 - 9/16") Tornillo de alta resistencia: M5 - M12 (3/16 - 1/2") Tornillo grueso (longitud): 22 - 90mm (7/8 - 3-1/2")
Velocidad sin carga	Fuerte / Suave: 0 - 3,000 / 0 - 1,300
Impactos por minuto	Fuerte/Suave: 0 - 3,900 / 0 - 1,600
Torque máximo	140N.m (1,240in.lbs)
Dimensiones (LxAxA)	c/BL1815N:133 x 81 x 214mm (5-1/4 x 3-3/16 x 8-3/8")
Peso neto	1.2 - 1.5kg (2.7-3.3 lbs)

- Clip de cinturón DTD157SYE: cargador DC18SD, batería BL1815N 1.5Ah (2pz).

El modelo DTD157Z no incluye cargador ni batería

BL MOTOR

#### Motor sin carbones

Mayor cantidad de trabajo con una sola carga de batería y libre de mantenimiento.

LXT SUB-COMPACT BRUSHLESS

Diseño compacto solo  
133 mm de largo

La línea de herramientas SUBCOMPACT que son más compactas y ligeras.



140N.m

Máximo torque



#### Luz Led

Práctica luz Led de trabajo, que funciona al encender la herramienta y que permite mejor visibilidad en espacios de poca iluminación.



#### Trabajo en espacios reducidos

Ideal para trabajos en espacios reducidos, sin restar tiempo de trabajo.

XPT

Tecnología de Protección Extrema

## Llave de impacto inalámbrica

**DTW180RTE / SF / Z**



18V

### Llave de impacto inalámbrica

**DTW180RTE / SF / Z** 9,5 mm (3/8")

Capacidad	Tornillo estándar: M8 - M16 (5/16 - 5/8) Tornillo de alta resistencia: M6-M12 (1/4 - 1/2")
Cuadro	9,5mm (3/8")
Velocidad sin carga	Fuerte / Suave: 0 - 2,400 / 0 - 1,300
Impactos por minuto	Fuerte / Suave: 0 - 3,600 / 0 - 2,000
Torque máximo	180 N·m (130 ft.lbs.)
Dimensiones (LxAxA)	144 x 79 x 235mm (5-5/8 x 3-1/8 x 9-1/4")
Peso neto	1,2 kg (2,7lbs)

- Clip para cinturón
- DTW180RTE: cargador DC18RC, batería BL1850B 5.0Ah (2pz)
- DTW180SF: cargador DC18SD, batería BL1830B 3.0Ah (1pz)

El modelo DTW180Z no incluye cargador ni batería.



### Tecnología de Protección Extrema

Su construcción no permite que fácilmente entre el polvo ó las gotas de agua, permitiendo trabajar al exterior.



Modo de rotación en reversa con alto automático, detiene la rotación e impacto cuando el tornillo es aflojado adecuadamente.

**180N.m**

Máximo torque



### Motor sin carbones

Mayor cantidad de trabajo con una sola carga de batería y libre de mantenimiento.



**LXT. SUB-COMPACT BRUSHLESS**

Diseño compacto solo **144 mm** de largo

La línea de herramientas **SUBCOMPACT** que son más compactas y ligeras, pero con la ventaja de utilizar baterías de **18V LXT**

**2-velocidades variables**  
0-1,300/0-2,400 rpm  
0-2,000/0-3,600 imp  
brinda control de sujeción para un amplio rango de aplicaciones.

### Luz Led

Practica luz Led de trabajo, que funciona al encender la herramienta y que permite mejor visibilidad en espacios de poca iluminación.

## Rotomartillo electro-neumático inalámbrico

**DHR171RTJ / SFE / Z**



18V

### Rotomartillo electro-neumático inalámbrico

**DHR171RTJ / SFE / Z** 17mm (11/16")

Energía de impacto	1.1 J
Capacidad	Concreto: 17mm (11/16") Acero: 10mm (3/8") Madera: 13mm (1/2")
Impactos por minuto	0-4,800 ipm
Velocidad sin carga	0-680 rpm
Dimensiones (LxAxA)	273x86x194 mm(10-3/4"x3-3/8"x7-5/8")
Peso neto	2.1kg (4.6 lbs.)

- DHR171RTJ: cargador DC18RC, batería BL1850B 5.0Ah (2pz), estuche Makpac
- DHR171SFE: cargador DC18SD, batería BL1830B 3.0Ah (2pz)

El modelo DHR171Z no incluye cargador ni batería.



Estuche Makpac  
**DHR171RTJ**



**DHR171RTJ**



### Motor sin carbones

Mayor cantidad de trabajo con una sola carga de batería y libre de mantenimiento.

Muy ligero solo **2.1 Kg**  
Sin batería



**LXT. SUB-COMPACT BRUSHLESS**

272mm

Sección anti-vibratoria Sección de agarre



### Carcasa antivibración

Reduce la vibración en la mano



### Sistema de recolección de polvo\*

Es adecuado para perforaciones en interiores en las que se debe controlar la exposición al polvo.  
\*Se vende por separado

## Sierra recíproca inalámbrica

**DJR188Z**

18V

### Sierra recíproca inalámbrica

**DJR188Z**

Capacidad	Tubo: 130mm (5-1/8") Madera: 255mm (10")
Longitud de recorrido	20 mm (13/16")
Carreras por minuto	0 - 3,000
Dimensiones (LxAxA)	316 x 81 x 220mm (12-1/2 x 3-3/16 x 8-5/8")
Peso neto	2,6kg (5,7lbs.)

- Seguetas para sierra recíproca.

No incluye cargador ni batería.



### Luz LED

### Cambio fácil de segueta

El sistema de cambio de seguetas "sin llave" permite instalar y quitar la segueta con más rapidez.



**LXT. SUB-COMPACT BRUSHLESS**

316mm



### Motor sin carbones

Mayor cantidad de trabajo con una sola carga de batería y libre de mantenimiento.



Muy ligera solo **2.6 Kg**  
Sin batería

Permite trabajar, tanto en espacios reducidos como en espacios altos



### Tecnología de Protección Extrema

Su construcción no permite que fácilmente entre el polvo ó las gotas de agua, permitiendo trabajar al exterior.



## LXT<sup>®</sup> SUB-COMPACT BRUSHLESS



Cargador DC18RC, batería BL1850B 5.0Ah 2pz



40N.m

18V



LXT<sup>®</sup> BL MOTOR XPT

18V



LXT<sup>®</sup> BL MOTOR

CONTIENE 2 BATERÍAS

### DLX2498TX1 Kit rotomartillo inalámbrico y rotomartillo electro-neumático inalámbrico

#### Rotomartillo inalámbrico DHP487 13mm(1/2") Rotomartillo electro-neumático inalámbrico DHR171

<b>Capacidad</b>	Acero: 13mm (1/2") Madera: 36mm (1-7/16") Mampostería: 13mm (1/2")	<b>Energía de impacto</b>	1.1 J
<b>Impactos por minuto</b>	Alta / Baja: 0 - 25,500 / 0 - 7,500	<b>Capacidad</b>	Concreto: 17mm (11/16") Acero: 10mm (3/8") Madera: 13mm (1/2")
<b>Velocidad sin carga</b>	Alta / Baja: 0 - 1,700 / 0 - 500rpm	<b>Impactos por minuto</b>	0-4,800 ipm
<b>Torque máximo</b>	Fuerte/Suave: 40 / 23 N·m (350/210 in.lbs.)	<b>Velocidad sin carga</b>	0-680 rpm
<b>Máximo torque de bloqueo</b>	40 N·m (350 in.lbs.)	<b>Dimensiones (LxAxA)</b>	273x86x194 mm(10-3/4"x3-3/8"x7-5/8")
<b>Dimensiones (LxAxA)</b>	164 x 81 x 248 mm (6-1/2 x 3-3/16 x 9-3/4")	<b>Peso neto</b>	2.1kg (4.6 lbs.)
<b>Peso neto</b>	1.4 - 1.7 kg (3.1 - 3.8 lbs.)		

● Cargador DC18RC, batería BL1850B 5.0Ah (2pz), clip para cinturón, bolsa para herramientas 832074-1



## LXT<sup>®</sup> SUB-COMPACT BRUSHLESS



Cargador DC18SD, batería BL1815N 1.5Ah 2pz

40N.m

18V



LXT<sup>®</sup> BL MOTOR XPT

18V



LXT<sup>®</sup> BL MOTOR XPT

140N.m

CONTIENE 2 BATERÍAS

### DLX2414YX6 Kit rotomartillo inalámbrico y atornillador de impacto inalámbrico

#### Rotomartillo inalámbrico DHP487 13mm(1/2") Atornillador de impacto inalámbrico DTD157

<b>Capacidad</b>	Acero: 13mm (1/2") Madera: 37mm (1-7/16") Mampostería: 13mm (1/2")	<b>Capacidad</b>	Tornillo: M4 - M8 (5-3/2 - 5/16") Tornillo estándar: M5 - M14(3/16 - 9/16") Tornillo de alta resistencia: M5 - M12 (3/16 - 1/2") Tornillo grueso (longitud): 22 - 90mm (7/8 - 3-1/2")
<b>Impactos por minuto</b>	Alta / Baja: 0 - 25,500 / 0 - 7,500	<b>Velocidad sin carga</b>	Fuerte / Suave: 0 - 3,000 / 0 - 1,300
<b>Velocidad sin carga</b>	Alta / Baja: 0 - 1,700 / 0 - 500rpm	<b>Impactos por minuto</b>	Fuerte/Suave: 0 - 3,900 / 0 - 1,600
<b>Torque máximo</b>	Fuerte/Suave: 40 / 23 N·m (350/210 in.lbs.)	<b>Torque máximo</b>	140N.m (1,240in.lbs)
<b>Máximo torque de bloqueo</b>	40 N·m (350 in.lbs.)	<b>Dimensiones (LxAxA)</b>	c/BL1815N:133 x 81 x 214mm (5-1/4 x 3-3/16 x 8-3/8")
<b>Dimensiones (LxAxA)</b>	164 x 81 x 248 mm (6-1/2 x 3-3/16 x 9-3/4")	<b>Peso neto</b>	1.2 - 1.5kg (2.7-3.3 lbs)
<b>Peso neto</b>	1.4 - 1.7 kg (3.1 - 3.8 lbs.)		

● Cargador DC18SD, batería BL1815N 1.5Ah (2pz), set de accesorios y bolsa de herramientas



## LXT<sup>®</sup> SUB-COMPACT BRUSHLESS



Cargador DC18SD, batería BL1815N 1.5Ah 2pz

40N.m

18V



LXT<sup>®</sup> BL MOTOR XPT

18V



LXT<sup>®</sup> BL MOTOR XPT

140N.m

CONTIENE 2 BATERÍAS

### DLX2414X7B Kit rotomartillo inalámbrico y atornillador de impacto inalámbrico

#### Rotomartillo inalámbrico DHP487 13mm(1/2") Atornillador de impacto inalámbrico DTD157

<b>Capacidad</b>	Acero: 13mm (1/2") Madera: 37mm (1-7/16") Mampostería: 13mm (1/2")	<b>Capacidad</b>	Tornillo: M4 - M8 (5-3/2 - 5/16") Tornillo estándar: M5 - M14(3/16 - 9/16") Tornillo de alta resistencia: M5 - M12 (3/16 - 1/2") Tornillo grueso (longitud): 22 - 90mm (7/8 - 3-1/2")
<b>Impactos por minuto</b>	Alta / Baja: 0 - 25,500 / 0 - 7,500	<b>Velocidad sin carga</b>	Fuerte / Suave: 0 - 3,000 / 0 - 1,300
<b>Velocidad sin carga</b>	Alta / Baja: 0 - 1,700 / 0 - 500rpm	<b>Impactos por minuto</b>	Fuerte/Suave: 0 - 3,900 / 0 - 1,600
<b>Torque máximo</b>	Fuerte/Suave: 40 / 23 N·m (350/210 in.lbs.)	<b>Torque máximo</b>	140N.m (1,240in.lbs)
<b>Máximo torque de bloqueo</b>	40 N·m (350 in.lbs.)	<b>Dimensiones (LxAxA)</b>	c/BL1815N:133 x 81 x 214mm (5-1/4 x 3-3/16 x 8-3/8")
<b>Dimensiones (LxAxA)</b>	164 x 81 x 248 mm (6-1/2 x 3-3/16 x 9-3/4")	<b>Peso neto</b>	1.2 - 1.5kg (2.7-3.3 lbs)
<b>Peso neto</b>	1.4 - 1.7 kg (3.1 - 3.8 lbs.)		

● Cargador DC18SD, batería BL1815N 1.5Ah (2pz)



**LXT SUB-COMPACT BRUSHLESS**



Cargador DC18SD, batería BL1815N 1.5Ah 2pz



40N.m

18V LXT BL MOTOR XPT

**DLX2414YX7 Kit rotomartillo inalámbrico y atornillador de impacto inalámbrico**

**Rotomartillo inalámbrico DHP487 13mm(1/2")**

<b>Capacidad</b>	Acero: 13mm (1/2") Madera: 37mm (1-7/16") Mampostería: 13mm (1/2")
<b>Impactos por minuto</b>	Alta / Baja: 0 - 25,500 / 0 - 7,500
<b>Velocidad sin carga</b>	Alta / Baja: 0 - 1,700 / 0 - 500rpm
<b>Torque máximo</b>	Fuerte/Suave: 40 / 23 N·m (350/210 in.lbs.)
<b>Máximo torque de bloqueo</b>	40 N·m (350 in.lbs.)
<b>Dimensiones (LxAxA)</b>	164 x 81 x 248 mm (6-1/2 x 3-3/16 x 9-3/4")
<b>Peso neto</b>	1.4 - 1.7 kg (3.1 - 3.8 lbs.)

● Cargador DC18SD, batería BL1815N 1.5Ah (2pz)



18V

LXT BL MOTOR XPT

140N.m

**Atornillador de impacto inalámbrico DTD157**

<b>Capacidad</b>	Tornillo: M4 - M8 (5/32" - 5/16") Tornillo estándar: M5 - M14 (3/16 - 9/16") Tornillo de alta resistencia: M5 - M12 (3/16 - 1/2") Tornillo grueso (longitud): 22 - 90mm (7/8 - 3-1/2")
<b>Velocidad sin carga</b>	Fuerte / Suave: 0 - 3,000 / 0 - 1,300
<b>Impactos por minuto</b>	Fuerte/Suave: 0 - 3,900 / 0 - 1,600
<b>Torque máximo</b>	140N.m (1,240in.lbs)
<b>Dimensiones (LxAxA)</b>	c/BL1815N:133 x 81 x 214mm (5-1/4 x 3-3/16 x 8-3/8")
<b>Peso neto</b>	1.2 - 1.5kg (2.7-3.3 lbs)



CONTIENE 2 BATERÍAS

**LXT SUB-COMPACT BRUSHLESS**



Cargador DC18RC 1pz, batería BL1815N 1.5Ah 2pz



40N.m

18V LXT BL MOTOR XPT

**DLX2221YX1 Kit de rotomartillo inalámbrico y atornillador de impacto inalámbrico**

**Rotomartillo inalámbrico DHP483 13mm(1/2")**

<b>Capacidad</b>	Acero: 13mm (1/2") Madera: 36mm (1-7/16") Mampostería: 13mm (1/2")
<b>Impactos por minuto</b>	Alta / Baja: 0-25,500 / 0-7,500
<b>Velocidad sin carga</b>	Alta / Baja: 0-1,700 / 0-500rpm
<b>Torque máximo</b>	Fuerte / Suave: 40/23N·m (350/210 in.lbs.)
<b>Máximo torque de bloqueo</b>	40N·m (350 in.lbs.)
<b>Dimensiones (LxAxA)</b>	176 x 79 x 247mm (6-15/16 x 3-1/8 x 9-3/4")
<b>Peso neto</b>	1.3-1.6kg (2.8-3.6lbs)

● Cargador DC18RC, batería BL1815N 1.5Ah (2pz), clip para cinturón



135N.m

18V LXT BL MOTOR XPT

**Atornillador de impacto inalámbrico DTD155**

<b>Capacidad</b>	Tornillo: M4-M8 (5/32"-5/16") Tornillo estándar: M5-M16 (3/16"-5/8") Tornillo de alta resistencia: M5-M14 (3/16"-9/16") Tornillo grueso (en longitud): 22-125mm (7/8"-4-7/8")
<b>Impactos por minuto</b>	0-3,900 / 0-1,600
<b>Velocidad sin carga</b>	0-3,000 / 0-1,300
<b>Torque máximo</b>	135 N.m (1,200 in.lbs)
<b>Dimensiones (LxAxA)</b>	135 x 79 x 232mm (5-5/16 x 3-1/8 x 9-1/8")
<b>Peso neto</b>	1,2kg (2,6 lbs)



CONTIENE 2 BATERÍAS

CM 1

**LXT SUB-COMPACT BRUSHLESS**



Cargador DC18RC 1pz, batería BL1820B 2.0Ah 2pz



40N.m

18V LXT BL MOTOR XPT

**CX200RB Kit de taladro atornillador inalámbrico y atornillador de impacto inalámbrico**

**Taladro atornillador inalámbrico XFD11 13mm(1/2")**

<b>Capacidad</b>	Acero: 13mm (1/2") Madera: 36mm (1-1/2")
<b>Capacidad de apriete</b>	Tornillo para madera: 6 mmx75 mm (1/4"x 2-15/16") Tornillo estándar: 6 mm (1/4")
<b>Velocidad sin carga</b>	Alta / Baja : 0 - 500 / 0 - 1,700
<b>Torque máximo</b>	40 N·m (350 in.lbs)
<b>Longitud total</b>	162mm (6-3/8")
<b>Peso neto</b>	1,3 kg (2,8 lbs)

● Cargador DC18RC, batería BL1820B 2.0Ah (2pz), clip para cinturón, maletín

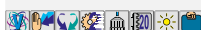

140N.m

18V LXT BL MOTOR XPT

**Atornillador de impacto inalámbrico XDT15**

<b>Capacidad</b>	Tornillo : 4 mm - 8 mm (5/32"-5/16") Tornillo estándar: 5 mm - 14 mm (3/16"- 9/16") Tornillo de alta resistencia: 5mm-12 mm (3/16"-1/2")
<b>Impactos por minuto</b>	Alta / Baja : 0 - 1,600 / 0 - 3,900
<b>Velocidad sin carga</b>	Alta / Baja : 0 - 3,000 / 0 - 1,300
<b>Zanco hexagonal</b>	6,35 mm (1/4")
<b>Torque máximo</b>	140 N·m (1,240 in.lbs.)
<b>Longitud total</b>	135 mm (5-5/16")
<b>Peso neto</b>	1,2 kg (2,6 lbs)



CONTIENE 2 BATERÍAS

CM 1

# SOLUCIONES EN LIMPIEZA



## + Confort - Quejas



 + descanso =  + ganancia

Haga más cómoda la estancia de los huéspedes utilizando la variedad de equipos en **SOLUCIONES DE LIMPIEZA**. Con la variedad de aspiradoras Makita se puede cubrir áreas más grandes, limpiar en diferentes espacios y aumentar la eficiencia, pero lo más importante, limpiar **SIN CABLES**, con una calidad y un rendimiento insuperables. Los productos **inalámbricos XGT® LXT® y CXT®** de Makita reducen el costo y el mantenimiento proporcionando una solución para cada aplicación.

### AWS

Sistema de Auto-Encendido Inalámbrico



### SISTEMA DE AUTO ENCENDIDO INALÁMBRICO

Sistema de encendido inalámbrico automático, utiliza la tecnología Bluetooth® para comunicación inalámbrica de encendido / apagado entre la herramienta y la aspiradora.



ASPIRADORA VERTICAL    ASPIRADORAS DE MOCHILA    ASPIRADORAS DE PISO    ASPIRADORAS HÍBRIDAS    ASPIRADORAS PORTÁTILES    ASPIRADORA ROBÓTICA    ASPIRADORAS DE MANO    SOPLADORAS

\*Identifique los modelos con tecnología AWS a través de ícono de la tecnología.

# ASPIRADORA VERTICAL INALÁMBRICA DVC560

LIMPIEZA SIN HACER RUIDO, INCLINACIÓN  
A 90° PARA LIMPIAR DE BAJO DE LOS MUEBLES



**BATERÍZATE**

18v + 18v → 36v

**BL**  
MOTOR

**HEPA**  
filter

## ■ Aplicaciones



**Limpieza de pisos y alfombras**  
Equipada con un rodillo barreador de 4 filas de cerdas, para recolectar más residuos.



Rodillo barreador  
Part No. 191D69-0

Modo bajo ruido  
**57dB(A)**

### Panel de control

Con panel de control para selección óptima de potencia y tiempo.

3 modos de velocidad  
3 Max / 2 Normal / 1 Bajo ruido

Indicador para limpieza de cepillo

Indicador para vaciar la aspiradora

Indicador de capacidad de la batería.



## ■ Limpieza a 90°

### Uso en vertical ó en horizontal

Se puede utilizar en vertical ó adaptarse para limpieza en horizontal, ideal para espacios reducidos, debajo de muebles, sofá, cama, etc..



aspirar polvo

cepillo giratorio

### Dos motores BL diferentes

- Uno para aspirar el polvo y otro para el cepillo giratorio
- Los motores se controlan por separado según el modo de aspiración seleccionado.

**BL**  
MOTOR



### Manguera extensible + tubo de aluminio extraíble con asa

Limpieza de esquinas, en posición vertical, el cepillo giratorio se detiene automáticamente.



### Limpieza de espacios estrechos

Boquilla larga para limpiar entre muebles más rápido



Boquilla larga sash  
Part No. 191D65-8  
(Almacenamiento en la herramienta)



### Limpieza de ranuras

Usando el cepillo y la manguera flexible



Cepillo redondo  
Part No. 191D67-4



**Sistema de filtración:**  
Bolsa de papel para polvo  
**Capacidad de 5Lt**  
Filtro de tela no tejida de 4 capas

**HEPA**  
filter



Juego de bolsas desechables  
Part No. 191D63-2  
juego de 10pz



Filtro HEPA  
Part No. 191E39-5



Bolsa de filtro desechable  
Part No. 191C26-2



Uso continuo con carga completa de batería \*

Max	Normal	Bajo ruido
<b>30</b> min	<b>60</b> min	<b>120</b> min

\*con 2 baterías BL1860B

### Aspiradora vertical inalámbrica

#### DVC560Z

Capacidad	Bolsa de polvo: 5L
Uso continuo (min)	c/BL1860B-Alta/Normal/Silencioso: 30/60/120 min
Máx.volumen de aire	1,9m <sup>3</sup> /min
Máx.succión de sellado	12kPa
Nivel de potencia acústica	Alta / Normal / Silencioso: 67 / 65 / 60 dB(A)
Dimensiones (LxAxA)	325 x 313 x 1,170mm
Peso	9.0kg

● Bolsa de filtro, filtro HEPA, cepillo redondo, boquilla slash larga, manguera.

No incluye cargador ni batería.



Funciona con baterías de 40Vmax XGT  
Utilizan baterías de 2.0Ah hasta 8.0Ah de la línea XGT.

# ASPIRADORA DE MOCHILA VC009G / VC008G

## LIMPIEZA DE ESPACIOS Y RECOLECCIÓN DE POLVO



### Cinturón porta boquillas

El cinta del cinturón inferior se puede usar para sujetar las boquillas.



### Mecanismo para la bolsa de papel

Cuando la bolsa del filtro / bolsa de polvo no esta instalada en la aspiradora, la tapa no sierra completamente.



### Asa de transporte

Con una asa en la parte superior para transportarla comodamente.



### Árnes tipo mochila

Diseñado para cargar de una manera confortable y sin agotamiento la aspiradora.

VC008G



\*La posición más baja facilita la limpieza debajo de los muebles. **48 mm**

\*Palanca para limpieza de diferentes superficies



Para losetas y pisos

Para alfombra

\*Sólo para modelo VC008G



### VC009G

Para conectar con otras herramientas para recolección de polvo



Sólo para modelo VC009G



VC009G



### \*Tubo telescópico con bloqueo

Se ha agregado un mecanismo de bloqueo a la conexión del tubo curvo y el tubo telescópico para evitar que se desconecten.

Mecanismo de bloqueo  
Botón de tubo telescópico  
Estilo de botón deslizante

VC008G

### Control

Con función de memoria. La aspiradora puede memorizar una configuración anterior y reanudar la aspiración con la misma configuración



Luz LED

Para lugares con escasa luz para trabajar

Interruptor de encendido y apagado

Con display para mostrar la carga de la batería

VC009G

### Control

Con función de memoria. La aspiradora puede memorizar una configuración anterior y reanudar la aspiración con la misma configuración.



### Sistema de encendido inalámbrico automático Bluetooth

Para comunicación inalámbrica de encendido y apagado entre la herramienta y la aspiradora.

Interruptor de encendido y apagado

Con display para mostrar la carga de la batería



El filtro HEPA se utiliza como filtro principal para capturar partículas muy finas de manera efectiva.



### Aspiradora de mochila inalámbrica VC008GZ / VC009GZ

<b>Capacidad</b>	Bolsa de papel para polvo: 2.0L Bolsa de tela para polvo: 1.5L
<b>Uso continuo (min)</b>	VC008G: c/BL4050F: modo 1 / 2 / 3 / 4: 110 / 55 / 30 / 14min VC009G c/BL4050F: modo 1 / 2 / 3: 55 / 30 / 14min
<b>Máx.volumen de aire</b>	VC008G: 2.4 m³/min VC009G: 1.9 m³/min
<b>Máx.succión de sellado</b>	18kPa
<b>Dimensiones (LxAxA)</b>	233 x 150 x 375 mm (9-1/8 x 5-7/8 x 14-3/4")
<b>Peso</b>	4.1 - 5.3 kg (9.0 - 11.7 lbs.)

Manguera, abrazadera, bolsa para polvo, árnes tipo mochila, control, filtro Hepa VC008GZ; Boquilla para piso, set de tubo telescópico, tubo curvo, VC008G VC009G

Ambos modelos no incluyen cargador ni batería.

## Aspiradora de mochila inalámbrica DVC660ZX3 / Z

Tanque de alta capacidad y estructura de bajo ruido.



### Mecanismo de limpieza para bolsa de polvo de papel

Incluso al aspirar polvo de concreto que tiende a obstruir los filtros, la activación de este mecanismo permite recoger aproximadamente hasta 4.0L, el 70% de la capacidad de la bolsa de polvo de papel. (aproximadamente 3.0L [50%] cuando no se acciona).



Batería lateral



Luz de trabajo LED conveniente para operar en sitios de trabajo oscuros.

### Aspiradora de mochila inalámbrica DVC660ZX3 / Z

<b>Capacidad</b>	Bolsa de papel para polvo: 6.0L Bolsa de tela para polvo: 5.5L
<b>Uso continuo (min)</b>	Máxima/Alta/Normal: 40 / 75 / 140min c/BL1860B
<b>Máx.volumen de aire</b>	28-1.0: 2.0m³/min c/manguera completa
<b>Máx.succión de sellado</b>	11kPa
<b>Nivel de potencia acústica</b>	70 dB(A) o menos
<b>Nivel de vibración</b>	Operación sin carga: 2.5m/s² ó menos
<b>Dimensiones (LxAxA)</b>	297 x 174 x 523mm (11-3/4 x 6-7/8 x 20-5/8")
<b>Peso</b>	6.1 - 6.7Kg (13.4-14.8lbs)

● Boquilla de piso, manguera, banda de manguera, conjunto de boquilla, set de tubo telescópico, tubo curvo, boquilla de conmutación, boquilla libre, bolsa de polvo, puños delanteros (22, 24)



No incluye cargador ni batería.

## Aspiradora de mochila inalámbrica DVC665ZU



Suc. máxima  
**11kPa**



Luz de trabajo LED conveniente para operar en sitios de trabajo oscuros.

### Control



Interruptor ON-OFF para luz de trabajo LED



### Sistema de encendido inalámbrico automático



Sistema de encendido inalámbrico automático, utiliza la tecnología Bluetooth® para comunicación inalámbrica de encendido y apagado entre la herramienta y la aspiradora.

### Aspiradora de mochila inalámbrica DVC665ZU

<b>Capacidad</b>	Bolsa de papel para polvo: 6.0L Bolsa de tela para polvo: 5.5L
<b>Uso continuo (min)</b>	Máxima/Alta/Normal: 40 / 75 / 140min c/BL1860B
<b>Máx.volumen de aire</b>	28-1.5: 1.8 m³/min
<b>Máx.succión de sellado</b>	11kPa
<b>Nivel de potencia acústica</b>	70 dB(A) o menos
<b>Nivel de vibración</b>	Operación sin carga: 2.5m/s² ó menos
<b>Dimensiones (LxAxA)</b>	297 x 174 x 523mm (11-3/4 x 6-7/8 x 20-5/8")
<b>Peso</b>	6.1 - 6.7Kg (13.4-14.8lbs)

● Manguera, banda de manguera, conjunto de boquilla, puños delanteros (22, 24), control, ámes tipo mochila, unidad RF



No incluye cargador ni batería.

Con unidad RF (198901-5)

## Aspiradora de mochila inalámbrica DVC261ZX11 / Z



HEPA filter

El aire emitido por el escape es tan limpio como el filtro.

Capaz de capturar el 99.97% de las partículas más finas de polvo.

**Tiempo de trabajo\*** de 40 minutos en modo alto con dos baterías BL1860B.

\*El tiempo de trabajo depende del amperaje de las baterías utilizadas.



### Arnés confortable

Correas ajustables a hombros y cintura para comodidad del usuario.

### Control



### Función de memoria

La función de memoria de modo permite comenzar con la misma potencia de succión cuando la apagó previamente



**11kPa**  
succión máxima

### Aspiradora de mochila inalámbrica DVC261ZX11 / Z

<b>Capacidad</b>	Bolsa de filtro/Bolsa de papel para polvo: 2.0/2.0L Bolsa recolectora de polvo: 1.5L
<b>Uso continuo (min)</b>	con BL1860B: (Alto): 40min con BL1860B: (Bajo): 75min
<b>Máx. flujo de aire</b>	Manguera completa 38-1.5: 2.3m³/min
<b>Máx. succión de sellado</b>	11kPa (1,100 mm H <sub>2</sub> O)
<b>Nivel de potencia acústica</b>	70dB(A) ó menos
<b>Dimensiones (LxAxA)</b>	297 x 174 x 523mm (11-3/4 x 6-7/8 x 20-5/8")
<b>Peso neto</b>	3.8kg (8.5lbs)

● DVC261Z: Boquilla T, tubo telescópico recto, manguera, ámes tipo mochila. DVC261ZX11: Boquilla de piso, manguera, tubo telescópico recto, boquilla flexible, filtro HEPA, ámes tipo mochila.

Los modelos DVC261ZX11 y DVC261Z no incluyen cargador ni batería.

## Aspiradora inalámbrica VC003GLZ

**Tubo telescópico con bloqueo**  
-Se ha agregado un mecanismo de bloqueo para evitar que se caiga.

**Botón telescópico**  
Estilo de botón deslizante

**HEPA filter**

**48 mm**

**La posición más baja facilita la limpieza debajo de los muebles.**

**Palanca para limpieza de diferentes superficies**

Para loseta y pisos      Para alfombra

**Uso continuo**  
Con 2 baterías BL4050F

**220min**  
Modo: 1

**28min**  
Modo: 2

**Cambia automáticamente a la segunda batería cuando se agota la primera.**

**Succión máxima**  
**23 kPa**

**Botón de encendido**

**Interruptor de espera**

**Indicador de carga de batería**

**Petilla de niveles de succión**

**XGT 40V L-Ion max**

**XGT X2 80V max**

**CM 1**

**Funciona con 2 baterías de 40Vmax XGT**

Puede utilizar desde baterías de 2.0Ah hasta 8.0Ah de la línea XGT.

### Aspiradora inalámbrica VC003GLZ

<b>Capacidad</b>	<b>Polvo:</b> 15L / 12L
<b>Máx. flujo de aire</b>	3.2 m <sup>3</sup> /min
<b>Succión máx.</b>	23 kPa
<b>Uso continuo (min)</b>	c/BL4050F modo 1 - 5: 220 - 28min
<b>Potencia de succión</b>	310W
<b>Dimensiones (LxAxA)</b>	366 x 334 x 475 mm (14-3/8 x 13-1/8 x 18-3/4")
<b>Peso neto</b>	8.4 - 11.5 kg (18.5 - 25.4 lbs.)

● Boquilla de piso, tubo telescópico, tubo curvo, manguera, bolsa de plástico de polietileno (10pz), tubo recto.

No incluye cargador ni batería

## Aspiradora inalámbrica DVC867LZX4

**Sistema de Auto-Encendido Inalámbrico**

**AWS**

Sistema de encendido inalámbrico automático (AWS™) utiliza la tecnología Bluetooth® para comunicación inalámbrica de encendido/apagado entre la herramienta y la aspiradora.

**Bajo ruido**  
El ruido se ha reducido gracias al rediseño de las salidas de aire.

**Succión máxima**  
**11 kPa**

**XPT**  
EXTREME PROTECTION TECHNOLOGY

**BL MOTOR**

**Tubo telescópico con bloqueo**  
-Se ha agregado un mecanismo de bloqueo para evitar que se caiga.

**Botón de tubo telescópico**  
Estilo de botón deslizante

**\*La posición más baja facilita la limpieza debajo de los muebles.**

**\*Palanca para limpieza de diferentes superficies**

Para loseta y pisos      Para alfombra

**HEPA filter**

**48 mm**

**CM 1**

### Aspiradora inalámbrica DVC867LZX4

<b>Capacidad</b>	<b>Polvo:</b> 8L
<b>Máx. flujo de aire</b>	2.1m <sup>3</sup> /min
<b>Succión máx.</b>	11kPa
<b>Potencia de succión</b>	105W
<b>Dimensiones (LxAxA)</b>	366 x 334 x 368mm(14-3/8 x 13-1/8 x 14-1/2")
<b>Peso neto</b>	7.8-8.4 kg (17.2-18.5lbs.)

● Boquilla plana, boquilla esquinera, tubo recto de aluminio, tubo de flexión de aluminio, tope, puños delanteros 22, puños delanteros 24, manguera 28-3.5, manguera 38-2.5, juego de bolsas de polietileno.

No incluye cargador ni batería

## Aspiradora inalámbrica (húmedo y seco) DVC155LZX2

**Mayor potencia de succión**  
gracias al motor rediseñado

**BL MOTOR XPT**

**Bajo ruido**  
El ruido se ha reducido gracias al rediseño de las salidas de aire.

**Succión máxima**  
**11 kPa**

**Tubo telescópico con bloqueo**  
-Se ha agregado un mecanismo de bloqueo para evitar que se caiga.

**Botón telescópico**  
Estilo de botón deslizante

**Selector de cambio de modo**  
Para piso duro      Para alfombra

**48 mm**

**CM 1**

### Aspiradora inalámbrica (húmedo y seco) DVC155LZX2

<b>Capacidad</b>	<b>Polvo:</b> 15L <b>Agua:</b> 12L
<b>Máx. flujo de aire</b>	2.1m <sup>3</sup> /min
<b>Succión máx.</b>	11kPa
<b>Potencia de succión</b>	105W
<b>Dimensiones (LxAxA)</b>	366 x 334 x 421mm(14-3/8 x 13-1/8 x 16-1/2")
<b>Peso neto</b>	17.3 - 7.9 kg (16.1 - 17.4lbs.)

● Boquilla T, boquilla larga, tubo telescópico, tubo de flexión, manguera 32-1.7, juego de bolsas de polietileno.

No incluye cargador ni batería

## Aspiradora híbrida AC/DC DVC150LZ

Aspiradora híbrida AC/DC que utiliza 2 baterías de 18V Li-ion\*



**HÍBRIDA AC/DC**



El aire emitido por el escape es tan limpio como el filtro.

Capaz de capturar el 99.97 % de las partículas más finas de polvo.  
\*El área de limpieza depende de las baterías que se utilicen desde 3.0Ah a 6.0Ah



**Indicador de batería**  
indica la potencia restante en cada batería individualmente

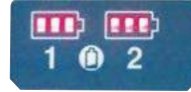

**Switch de apagado y encendido**

- permite un fácil encendido y apagado
- funciona sólo cuando el interruptor de alimentación principal está encendido para evitar el encendido accidental durante el transporte, etc.

**Caja de residuos**  
ó polvo extraíble

**Interruptor principal de encendido y apagado**

## Aspiradora inalámbrica DVC865LZX2

Interruptor de encendido/apagado permite un encendido y apagado fácil.

Indicador de nivel de batería



Interruptor principal

Control de potencia de succión variable por dial.

La potencia de succión se puede ajustar según sea la aplicación.



Succión máxima

**11 kPa**

Potencia de succión

**105W**

## Aspiradora inalámbrica (húmedo y seco) DVC865LZX2

Capacidad	Polvo: 8L Agua: 6L
Máx. flujo de aire	2.1m³/min
Succión máx.	11kPa
Potencia de succión	105W
Dimensiones (LxAxA)	366 x 334 x 368mm (14-3/8 x 13-1/8 x 14-1/2")
Peso neto	7.1 - 7.7 kg (15.7 - 17.0lbs.)

- Boquilla T, boquilla larga, tubo telescópico, tubo de flexión, manguera 32-1.7, juego de bolsas de polietileno.

## Aspiradora inalámbrica DVC863LZX



Indicador de carga de la batería

Indica individualmente la carga de las baterías en 3 niveles

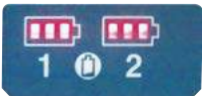

**Switch de apagado y encendido**

- permite un fácil encendido y apagado
- funciona sólo cuando el interruptor de alimentación principal está encendido para evitar el encendido accidental durante el transporte, etc.

**Control de poder de succión**

La succión es variable y ajustable dependiendo de la aplicación.

**Interruptor principal**



Capaz de capturar el 99.97 % de las partículas tan pequeñas como 0,3-1 m (micras)



## Aspiradora inalámbrica DVC863LZX

Máx.pico de flujo de aire	2.3m³ /min
Máx.sellado de succión	10.0kPa
Capacidad del tanque	Polvo: 8/6 L
Uso continuo (minutos)	40 min.
Dimensiones (LxAxA)	366 x 334 x 368mm(14-3/8 x 13-1/8 x 14-1/2")
Peso neto	7.2kg (15.9 lbs.)

- Kit bolsa recolectora de plástico (10pz) cajón para accesorios, manguera, filtro HEPA, adaptador.



## Aspiradora inalámbrica DVC862LRT2 / Z



**Caja de almacenaje removible**  
permite almacenar los accesorios y las baterías

**Freno**  
Se puede colocar el freno para evitar que se mueva intencionalmente durante su uso con alguna herramienta ó interfiera con la limpieza



**Switch de apagado y encendido**

- permite un fácil encendido y apagado
- funciona sólo cuando el interruptor de alimentación principal está encendido para evitar el encendido accidental durante el transporte, etc.

**Control de poder de succión**

La succión es variable y ajustable dependiendo de la aplicación.

**Interruptor principal**



### Indicador de batería

Indica la potencia restante en cada batería individualmente



CM 1

## Aspiradora inalámbrica DVC862LRT2 / LZ

<b>Máx. pico de flujo de aire</b>	1.8m <sup>3</sup> /min
<b>Máx. sellado de succión</b>	10.0kPa
<b>Capacidad del tanque</b>	Polvo / Agua: 8 / 6L
<b>Uso continuo (minutos)</b>	40 min.
<b>Dimensiones (LxAxA)</b>	366 x 334 x 368mm (14-3/8 x 13-1/8 x 14-1/2")
<b>Peso neto</b>	7.2kg (15.9 lbs.)

- Kit bolsa recolectora de plástico (10pz) cajón para accesorios, manguera, filtro, boquilla de piso y alfombra, boquilla esquinera, tubo telescópico recto, tubo curvo. DVC862LRT2, cargador DC18RC, batería BL1850 5.0Ah (x2)



El modelo DVC862LZ no incluye cargador ni batería

## Aspiradora híbrida AC/DC DVC860LZ

Aspiradora híbrida AC/DC que se puede emplear con dos baterías de 18V Li-ion



**Filtro de tela**  
Que permite limpiar en húmedo y seco.

**Indicador de carga de la batería**

Indica individualmente el nivel de carga de las baterías en 3 niveles



**Corriente Alterna (AC): 1,050W**  
**Corriente directa (DC): 36V\***  
(con dos baterías de 18V Li-ion)

El área de limpieza depende de las baterías que se utilicen desde **3.0Ah a 6.0Ah**



**Caja de residuos extraíble**

**Interruptor**  
De encendido y apagado, además del interruptor de alimentación principal.



### Cajón porta accesorios



CM 1

## Aspiradora híbrida AC/DC DVC860LZ

<b>Máx. pico de flujo de aire</b>	AC: 3.6m <sup>3</sup> /min DC: 2.1m <sup>3</sup> /min
<b>Max sellado de succión</b>	AC: 24kPa DC: 9kPa
<b>Capacidad del tanque</b>	Polvo / Agua: 8 / 6L
<b>Uso continuo (minutos)</b>	30-65 Modo DC
<b>Nivel de potencia acústica</b>	75 dB (A)
<b>Dimensiones (LxAxA)</b>	366x334x368mm (14-3/8"x13-1/8"x14-1/2")
<b>Peso neto</b>	9.3kg (20.5lbs)
<b>Cable de conexión</b>	5.0m (16.4ft)

- Kit bolsa recolectora de plástico (10pz) cajón para accesorios, manguera, filtro, boquilla de piso y alfombra, boquilla esquinera, tubo telescópico recto, tubo curvo.



No incluye cargador ni batería

## Aspiradora robótica DRC200Z

El área de limpieza depende de las baterías que se utilicen desde **3.0Ah a 6.0Ah**



**Escobillas**

Equipada con 2 escobillas con cerdas de varios tamaños para mayor eficiencia en la limpieza



**Modos de funcionamiento**

Tres modos de funcionamiento seleccionables: modo aleatorio, modo delimitada y modo patrón.

**2.5L**

Capacidad de la caja de residuos o polvo

**Áreas de limpieza**

- Capaz de limpiar áreas de 300m<sup>2</sup> en 120min, con cobertura del 80% (utilizando 2 baterías BL1830).



**• Modo aleatorio:** se mueve hacia cualquier dirección en línea recta.



**• Función delimitada:** se coloca la cinta especial para delimitar el área a limpiar.



**• Modo de patrón:** sigue un patrón determinado para la limpieza.

CM 1

## Aspiradora robótica industrial DRC200Z

<b>Uso continuo (minutos)</b>	120-200
<b>Máx. área de limpieza</b>	con BL1830Bx2: 300 m <sup>2</sup> con BL1850Bx2: 500 m <sup>2</sup>
<b>Máx. velocidad</b>	0.3 m/sec
<b>Tanque</b>	2.5L
<b>Dimensiones (LxAxA)</b>	460 x 460 x 180mm (18-1/8 x 18-1/8 x 7-1/8")
<b>Peso neto</b>	7.8kg (16.1lbs)

- Control remoto (con 2 baterías AA), cepillos laterales, cinta para limitar el área (rollo de 15m)

No incluye cargador ni batería

## Aspiradora inalámbrica DVC350Z

**Succión variable**  
Con este botón se puede configurar la potencia de succión de bajo a máximo.



**Bolsa de polvo con capacidad de 3 L**

**Práctica para utilizar con diversas herramientas**

**2 funciones en una herramienta**  
se convierte en sopladora con solo colocar una boquilla.



**6.0kPa**  
succión máxima



CM 1

### Aspiradora inalámbrica DVC350Z

Máx. pico de flujo de aire	3.4m³/min
Máx. sellado de succión	6.0kPa (612mmH2O)
Capacidad de recuperación	polvo: 3.0L (0.8gal)
Dimensiones (LxAxA)	273 x 195 x 226mm (10-3/4 x 7-5/8 x 8-7/8")
Peso neto	2.2kg (4.8lbs)

• Boquilla acoplable, bolsa para polvo, manguera, correa para hombro.



No incluye cargador ni batería.

## Aspiradora portátil inalámbrica DVC750LSFX3 / LZX3



Capaz de capturar el 99.97% de las partículas tan pequeñas como 0,3-1 μm



**Indicador de batería**  
indica la potencia restante en cada batería individualmente



**Tamaño compacto**

Con sólo 41.8cm de largo, esta aspiradora es ideal para emplear en espacios reducidos, como autos, oficinas, etc..



No. de parte 191M39-3

Incluye filtro para líquidos y residuos húmedos



**Manguera flexible**

se puede enrollar fácilmente en la aspiradora para transportar, la cual mide 280mm de diámetro y alcanza los 2m de largo.



**Se puede utilizar como sopladora**

tan solo hay que colocar la manguera en la salida.



Uso continuo  
c/ BL1860B  
**35 min**  
modo alto

Max. flujo de aire  
**1.6**  
m³/min

CM 1

### Aspiradora portátil inalámbrica DVC750LSFX3 / LZX3

Capacidad	Polvo / Agua: 7.5 / 4. L
Uso continuo (minutos)	c/ BL1860B modo alto 35 min. c/ BL1860B modo bajo 70 min.
Máx. flujo de aire	1.6m³ /min
Succión máx.	6.7kPa
Potencia de succión	Alto / Bajo: 50 / 25W
Nivel de potencia acústica	76 dB(A)
Dimensiones (LxAxA)	418 x 251 x 278mm (16-1/2 x 9-7/8 x 11")
Peso neto	4.3 - 4.6 kg (9.4 - 10.1lbs.)

• Filtro HEPA, pre-filtro, manguera, boquilla esquinera, boquilla T, bolsa para polvo, DVC750LSFX3: cargador DC18SD, batería BL1830B 3.0Ah (1pz), filtro para agua. DVC750LZX3: filtro para agua.



## Aspiradora portátil inalámbrica DCL184SF / Z

**Botón de selección de potencia de succión**  
3 opciones para escoger:  
Maximo / Alto / Normal



**Puede utilizar baterías de:**

6.0Ah 5.0Ah  
4.0Ah 3.0Ah

**Se puede utilizar como sopladora**  
tan sólo hay que colocar la manguera en la salida.

**Múltiples accesorios (opcionales)**

Se le pueden colocar diversos accesorios para la limpieza de cada parte del auto.



Parte No. 459056-4

Parte No. 140H95-0

Parte No. 140H94-2

Parte No. 422437-5

**Diseño optimo**  
Ideal para la limpieza interior del automóvil.



Uso continuo  
c/ BL1830B  
**80 min**

Max. flujo de aire  
**1.4**  
m³/min

CM 1

### Aspiradora portátil inalámbrica DCL184SF / Z

Capacidad	Bolsa de polvo: 500mL Bolsa de papel: 330mL
Uso continuo (minutos)	c/ BL1830B: Max / Alto / Normal: 20 / 30 / 80 min.
Máx. flujo de aire	1.4m³ /min
Succión máx.	5.4kPa (550mm H <sub>2</sub> O)
Potencia de succión	Max / Alto / Normal: 38 / 23 / 5W
Nivel de potencia acústica	Max / Alto / Normal: 68 / 65 / 58 dB(A)
Dimensiones (LxAxA)	365 x 138 x 202mm (14-3/8 x 5-7/16 x 8")
Peso neto	1.8-2.2 kg (4.0-4.9lbs.)

• Boquilla de asiento, boquilla de almohadilla, boquilla de goma, cepillo suave, accesorio soplador, bolsa de polvo, bolsa de polvo de papel, correa para hombro. DCL184SF: cargador DC18SD, batería BL1830B 3.0Ah (1pz)



El modelo DCL184Z no incluye cargador ni batería



## Aspiradora portátil inalámbrica CL121DWA / Z

Pensada para la limpieza de tu automóvil



### Múltiples accesorios

Se le pueden colocar diversos accesorios para la limpieza de cada parte del auto.



Parte No. 459056-4

Parte No. 140H95-0

Parte No. 140H94-2

Parte No. 422437-5

12V  
LITHIUM-ION



### Equipada con 3 velocidades

- 1: Velocidad estándar
- 2: Velocidad alta
- 3: Velocidad máxima



Un solo botón de encendido

### Diseño compacto

Con sólo 1.8kg y 34.5cm de largo hace de esta aspiradora el equipo ideal para la limpieza de autos

Uso continuo  
c/BL1021B

33min

Max. flujo de aire  
1.3  
m<sup>3</sup>/min

CM 1

## Aspiradora portátil inalámbrica CL121DWA / Z

Máx.pico de flujo de aire Uso continuo (minutos)	Bolsa de polvo: 500mL. Bolsa de papel: 330mL c/ BL1041B Max /Alto /Normal: 27 / 32 / 67 min. c/ BL1016 Max /Alto /Normal: 10/ 12/ 25 min.
Máx. flujo de aire	1.3m <sup>3</sup> /min
Succión máx.	4.6kPa (470mm H <sub>2</sub> O)
Potencia de succión	Max /Alto /Normal: 28 / 19 / 5W
Nivel de potencia acústica	Max / Alto / Normal: 68 / 67 / 61 dB(A)
Dimensiones (LxAxA)	345 x 138 x 202mm (13-5/8 x 5-7/16 x 8")
Peso neto	1.7 - 1.8 kg (3.7 - 4.0lbs.)

- Manguera, correa para hombro, filtro de papel (5pz), boquilla para alfombra, boquilla para tapiz, boquilla con cepillo, boquilla esquinera, boquilla cónica con manguera, bolsa para polvo. CL121DWA: cargador DC10WD, batería BL1021B 2.0Ah (1pz)



El modelo CL121DZ no incluye cargador ni batería

## Aspiradora ciclónica inalámbrica DCL501Z

Selección de alta y baja velocidad

### Tubo zoom

(tubo telescópico)

Se puede ajustar de acuerdo a la altura del usuario.



Rendimiento  
Hasta  
**64min**  
usando una batería de 5.0 Ah  
(batería no incluida)

Fácil limpieza de filtro

Se puede extraer fácilmente el filtro

HEPA  
filter

### Filtro HEPA

Capaz de capturar el 99.97 % de las partículas tan pequeñas como 0,3-1 µm



Filtro de polvo

Suc. máxima  
10kPa

BL  
MOTOR

18V  
LITHIUM-ION

Diseño con motor BL sin carbones:

- Libre de mantenimiento
- Más trabajo con una sola carga de la batería
- Resistencia al trabajo continuo
- Mayor vida útil de la batería

CM 1

## Aspiradora ciclónica inalámbrica DCL501Z

Capacidad	250 mL
Uso continuo (minutos)	Alto: 35 min Bajo: 77 min
Máx. flujo de aire	1,2 m <sup>3</sup> /min
Succión Máx	10kPa
Dimensiones (LxAxA)	352 x 189 x 252mm (13-7/8 x 7-7/16 x 9-7/8")
Peso neto	3.1 - 3.4 kg (6.8-7.5lbs)

- Correa para hombro, boquilla de piso y alfombra, tubo recto telescópico, manguera, filtro HEPA



No incluye cargador ni batería

## Aspiradora inalámbrica CL001GZ10 / D119

### Luz LED integrada

Ilumina el área de trabajo y funciona como lámpara de advertencia de la capacidad de la batería.



BL  
MOTOR

Equipada con motor sin carbones, libre de mantenimiento, más tiempo de uso.

XGT  
40V  
LITHIUM-ION  
max

### Funciona con baterías de 40Vmax XGT

Puede utilizar desde baterías de 2.0Ah hasta 8.0Ah de la línea XGT, entre más amperaje tenga la batería utilizada más tiempo de trabajo se obtendrá.

### Accesorios opcionales

Accesorio ciclónico con click  
No. Parte 191D71-3



La fuerza centrífuga separa el polvo fino, lo que permite que el set principal de limpieza requiera de una eliminación de polvo aproximadamente de un 80% menos frecuente

### Boquilla en T rediseñada para piso / alfombra

La estructura rediseñada reduce la resistencia causada por la succión, proporcionando un funcionamiento suave.



Suc. máxima  
**21kPa**

HEPA  
filter



Pre-filtro



Juego de filtro fácil de quitar



Filtro HEPA



CM 1

## Aspiradora inalámbrica

### CL001GZ10 / CL001GD119

Capacidad	730 mL
Uso continuo (minutos)	C/ BL4025, 1 / 2 / 3 / 4: 80 / 40 / 25 / 16
Succión máxima	21 kPa (2,100 mmH <sub>2</sub> O)
Máx. flujo de aire	1.2 m <sup>3</sup> /min
Dimensiones (LxAxA)	1,066 x 113 x 152 mm (19-7/8 x 4-7/16 x 6")
Peso neto	1.7 - 2.3 kg (3.7 - 5.1 lbs.)

- Boquilla para piso, boquilla esquinera, porta boquilla, tubo recto, filtro hepa, filtro, correa CL0001GD119: cargador DC40RA, batería BL4025 2.5Ah (1pz)



El modelo CL001GZ10 no incluye cargador ni batería

## Aspiradora inalámbrica CL003GA103 / GA106 / GZ04 / GZ10



**Accesorio ciclónico con click**  
No. Parte 1910D5-0

**Nueva unidad de ciclón**  
La obstrucción del filtro es eliminada al separar las partículas finas de polvo.



Equipada con motor sin carbones, libre de mantenimiento, más tiempo de uso.



Suc. máxima  
**20kPa**



### Selección de potencia

4 modos de selección de potencia con luz LED, puede memorizar un modo de energía anterior y se puede seleccionar el modo de alimentación de la aspiradora.

**Accesorio opcional**

**Accesorio ciclónico con click**  
No. Parte 413B60-9

**400ml**



**Funciona con baterías de 40Vmax XGT**

Puede utilizar desde baterías de 2.0Ah hasta 8.0Ah de la línea XGT, entre más amperaje tenga la batería utilizada más tiempo de trabajo se obtendrá.

**Botón de cambio de potencia**

**Botón encendido / apagado**

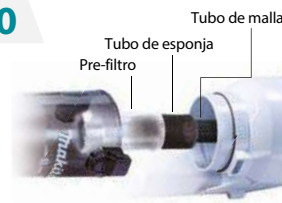

**Filtro de alto rendimiento**



CM 1

### Aspiradora inalámbrica CL003G103 / GA106 / Z04 / GZ10

<b>Capacidad</b>	250 mL
<b>Uso continuo (minutos) con / BL4025, Modo 1 / 2 / 3 / 4:</b>	80 / 40 / 25 / 16 min
<b>Succión máxima</b>	21 kPa (2,100 mmH <sub>2</sub> O)
<b>Máx. flujo de aire</b>	1.0 m <sup>3</sup> /min
<b>Dimensiones (LxAxA)</b>	1,086 x 113 x 177 mm (42-3/4 x 4-7/16 x 7")
<b>Peso neto</b>	1.9 - 2.5 kg (4.2 - 5.5 lbs.)

- Boquilla para piso, boquilla esquinera, porta boquilla, tubo recto, filtro hepa, filtro, correa, accesorio ciclónico de 250ml
- CL003GA103: aspiradora negra, cargador DC40RC, batería BL4020 2.0Ah (1pz)
- CL003GA106: aspiradora blanca, cargador DC40RC, batería BL4020 2.0Ah (1pz)
- CL003GZ04: aspiradora negra
- CL003GZ10: aspiradora blanca

Los modelos CL003GZ10 y CL003GZ04 no incluyen cargador ni batería

## Aspiradora inalámbrica DCL281FRFW / FZW

### Luz LED integrada

Ilumina el área de trabajo y funciona como lámpara de advertencia de la capacidad de la batería.

Ideal para espacios reducidos

Suc. máxima  
**8.2kPa**



### Botón con 3 velocidades

- 1: Velocidad estándar
- 2: Velocidad alta
- 3: Velocidad máxima

**Ligera**  
(peso sin batería)  
**1.2kg**

**Max. flujo de aire**  
**1.5 m<sup>3</sup>/min**



### Construcción mejorada

La nueva construcción interna evita la instalación separada del filtro / bolsa de polvo de papel para proteger la caja de engranes del motor.

### Bloqueo de boquilla

La tubería se fija con el mecanismo de bloqueo para evitar que se salga accidentalmente.



Diseño con motor BL sin carbones:

- Libre de mantenimiento
- Más trabajo con una sola carga de la batería
- Resistencia al trabajo continuo
- Mayor vida útil de la batería

CM 1

### Aspiradora inalámbrica DCL281FRFW / FZW

<b>Capacidad</b>	750 mL
<b>Uso continuo (minutos)</b>	Máx. / Alto / Bajo: 15 / 20 / 50
<b>Succión máxima</b>	8.2 kPa (820 mmH <sub>2</sub> O)
<b>Máx. flujo de aire</b>	1,5 m <sup>3</sup> /min
<b>Dimensiones (LxAxA)</b>	1,016 x 113 x 154mm (40 x 4-7/16 x 6-1/8")
<b>Peso neto</b>	1.2 - 1.6kg (2.7-3.5lbs)

- Boquilla para piso, boquilla esquinera, porta boquilla, tubo recto, filtro, pre-filtro, DCL281FRFW: cargador DC18RC, batería BL1830B 3.0Ah (1pz)

El modelo DCL281FZW no incluye cargador ni batería

## Aspiradora ciclónica inalámbrica DCL180RFB / ZB

**Mango ergonómico** con un fácil encendido

**Bolsa de polvo con capacidad de 650 mL**



### Boquilla en diagonal

Diseñada para ranuras y espacios muy reducidos



Puede utilizar baterías de:

6.0Ah | 5.0Ah  
4.0Ah | 3.0Ah  
2.0Ah | 1.5Ah



### Pre-filtro mejorado

Tiene dos pestañas de bloqueo evitan que el pre-filtro se caiga de la máquina, incluso si el usuario sostiene la máquina con el pre-filtro hacia abajo.

### Puerto de succión angulado

- Permite una limpieza sencilla sin utilizar la boquilla T
- Previene el tambaleo del tubo con la aspiradora en uso



### Accesorios

<b>Filtro de esponja</b> No. Parte 422268-2	<b>Boquilla sash</b> No. Parte 451243-1	<b>Filtro</b> No. Parte198914-6	<b>Pre-filtro</b> No. Parte198750-0
--	--	------------------------------------	--



DCL180ZB DCL180RFB  
CM 4 CM 3

### Aspiradora inalámbrica DCL180RFB / ZB

<b>Capacidad</b>	650mL
<b>Uso continuo (minutos) con BL 1830B :</b>	20
<b>Succión máxima</b>	4,2 kPa (428 mmH <sub>2</sub> O)
<b>Máx. flujo de aire</b>	1.4 m <sup>3</sup> /min
<b>Dimensiones (LxAxA)</b>	999 x 114 x 152 mm (39-1/4 x 4-1/2 x 6")
<b>Peso neto</b>	1.2 kg (2.7 lbs)

- Boquilla para piso, boquilla esquinera, porta boquilla, tubo recto, filtro, pre-filtro, DCL180RFB: cargador DC18RC, batería BL1830B 3.0Ah (1pz).

El modelo DCL180ZB no incluye cargador ni batería

## Aspiradora inalámbrica CL108FDWY / WYW / ZW / Z



### Lámpara LED

- Ilumina el área de trabajo.
- Con lámpara que indica cuando la capacidad de la batería está por agotarse y se requiere recargar.

### Boquilla slash

Para la limpieza de ranuras ó espacios muy estrechos.

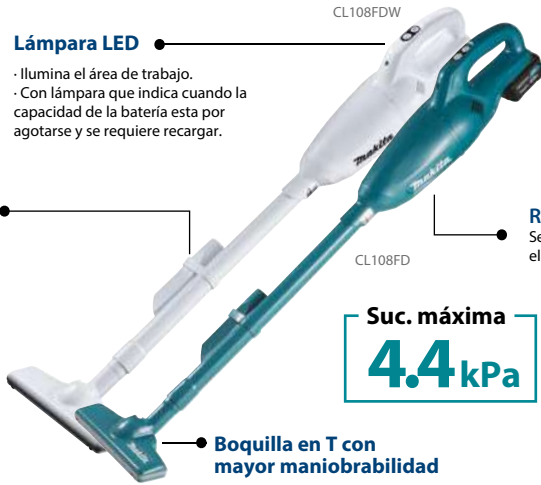

### Rápida limpieza de residuos

Se puede abrir fácilmente la carcasa para eliminar los residuos del depósito.

Suc. máxima  
**4.4 kPa**

Ligera\*  
**1 Kg**

Boquilla en T con mayor maniobrabilidad



CM 2

### Aspiradora inalámbrica

#### CL108FDWY / WYW / ZW / Z

Capacidad	600 mL
Uso continuo (minutos)	Con BL1041B Máx. /Alto /Normal: 10 / 12 / 25 min
Máx. flujo de aire	1,2 m <sup>3</sup> /min
Succión Máx.	4.4 kPa (445 mmH <sub>2</sub> O)
Potencia de succión	Máx. /Alto /Normal: 30 / 20 /5W
Dimensiones (LxAxA)	956 x 110 x 150mm (37-5/8 x 4-5/16 x 5-7/8")
Peso neto	1.0kg (2,3 lbs)

● Boquilla para piso, boquilla esquinera, porta boquilla, tubo recto, filtro, pre-filtro, CL108FDWY: Cargador DC10WD batería BL1016 1.5Ah (1pz)  
CL108FDWYW: Cargador DC10WD batería BL1016 1.5Ah (1pz)



Los modelos CL108FDZW y CL108FDZ no incluyen cargador ni batería.

## Aspiradora inalámbrica CL106FDWY



### Rápida limpieza de residuos

Se puede abrir fácilmente la carcasa para eliminar los residuos del depósito.

### Boquilla slash

Para la limpieza de ranuras ó espacios muy estrechos.



Suc. máxima  
**3.1 kPa**

Ligera\*  
**1 Kg**

### Lámpara LED

- Ilumina el área de trabajo.
- Con lámpara que indica cuando la capacidad de la batería está por agotarse y se requiere recargar.

\* Con batería y sin boquilla de succión



CM 2

### Aspiradora inalámbrica

#### CL106FDWY

Capacidad	600 mL
Uso continuo (minutos)	Con BL1041B: 42min
Máx. flujo de aire	1,3 m <sup>3</sup> /min
Succión Máx.	3.1 kPa (316 mmH <sub>2</sub> O)
Potencia de succión	19W
Dimensiones (LxAxA)	958 x 100 x 150mm (37-3/4 x 3-15/16 x 5-7/8")
Peso neto	1.0 kg (2,1 lbs)

● Boquilla para piso, boquilla esquinera, porta boquilla, tubo recto, filtro, pre-filtro, CL106FDWY: Cargador DC10WD batería BL1016 1.5Ah (1pz)



## Aspiradora inalámbrica CL117FDX1



Suc. máxima  
**5.0 kPa**

### Botón con 3 velocidades



- 1: Velocidad normal
- 2: Alta velocidad
- 3: Velocidad máx.

### Batería integrada

La aspiradora contiene una batería de 12V integrada, que se puede recargar con eliminador.

No. Parte 632C24-2



Piso ◀ Alfombra

El cepillo recolecta y aspira el pelo o la suciedad de la alfombra. También disponible para piso de madera.

### Boquilla de piso

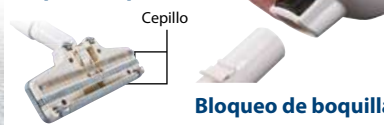

Cepillo

### Bloqueo de boquilla

La tubería se fija con el mecanismo de bloqueo para evitar que se salga accidentalmente

CM 2



### Equipada con luz LED

Para iluminar en lugares con poca luz

### Limpieza del filtro

Se puede destapar fácilmente la carcasa para eliminar residuos del filtro.

### Aspiradora inalámbrica

#### CL117FDX1

Capacidad	650mL
Uso continuo (minutos)	Máx. /Alto /Normal: 10 / 18 / 55min
Máx. flujo de aire	1.0 m <sup>3</sup> /min
Succión Máx.	5.0 kPa (510 mmH <sub>2</sub> O)
Potencia de succión	Máx. /Alto /Normal: 29 / 15 / 3W
Dimensiones (LxAxA)	457 x 110 x 136 mm (18 x 4-5/16 x 5-3/8")†
Peso neto	1.0 kg (2.2 lbs.)

● Boquilla para piso, boquilla esquinera, porta boquilla, tubo recto, filtro, pre-filtro, batería (integrada), eliminador para corriente.



## Aspiradora inalámbrica CL114FDWI



**Botón con 3 velocidades**



- 1: Velocidad normal
- 2: Alta velocidad
- 3: Velocidad máx.

Suc. máxima  
**5.0 kPa**



### Batería integrada

La aspiradora contiene una batería de 12V integrada, que se puede recargar con eliminador.

No. Parte 632C24-2



### Bloqueo de boquilla

La tubería se fija con el mecanismo de bloqueo para evitar que se salga accidentalmente

### Boquilla de piso

Cepillo

Piso ▶ Alfombra

El cepillo recolecta y aspira el pelo o la suciedad de la alfombra. También disponible para piso de madera.

### Durabilidad

logrado al reducir la entrada de polvo en el motor, con un mecanismo anti-error para minimizar la instalación incorrecta de la bolsa de papel para polvo.



CM 2

### Aspiradora inalámbrica

#### CL114FDWI

**Capacidad** Bolsa de tela / bolsa de papel: 500 / 330mL  
**Uso continuo (minutos)** Máx. /Alto /Normal: 10 / 18 / 55min

**Máx. flujo de aire** 1.4 m³/min  
**Succión Máx.** 5.0 kPa (510 mmH₂O)  
**Potencia de succión** Máx. /Alto /Normal: 35 / 20 / 5W  
**Dimensiones (LxAxA)** 457 x 113 x 136 mm (18 x 4-7/16 x 5-3/8")  
**Peso neto** 1.1 kg (2.4 lbs.)

- Boquilla para piso, boquilla esquinera, porta boquilla, tubo recto, filtro, pre-filtro, batería (integrada), eliminador para corriente.



## Aspiradora inalámbrica CL183DWX

### Filtro mejorado

Sistema de lengüetas que fija el filtro para que permanezca en su lugar aún con el movimiento.



### Ángulo de succión

Permite llegar a limpiar lugares de difícil acceso (sin utilizar la boquilla).

### Boquilla sash

Suc. máxima  
**2.6 kPa**

Ligera\*  
**1 Kg**



\* Con batería y sin boquilla de succión

**Boquilla en T con mayor maniobrabilidad**

### Empuñadura ergonómica

con interruptor de encendido y apagado tipo gatillo.



### Consumible opcional

Filtro: 451208-3



Funciona con baterías de **18V de 1.5Ah BL1815G**



CM 2

### Aspiradora inalámbrica

#### CL183DWX

**Capacidad** 600ml  
**Máximo flujo de aire** 1.3m³/min  
**Uso continuo (min)** Con BL1815G: 30 min  
**Succión máxima** 2.6kPa (270mmH2O)  
**Dimensiones (LxAxA)** 966 x 102 x 148mm (38 x 4 x 5-7/8")  
**Peso neto** 1.0Kg(2.6lbs)

- Cargador DC18WA, batería BL1815G 1.5Ah (1pz), boquilla T, boquilla para piso, boquilla esquinera, filtro y prefiltro.

## Sopladora inalámbrica UB001GM101 / Z



Funciona con baterías de 40Vmax XGT

Puede utilizar desde baterías de 2.0Ah hasta 8.0Ah de la línea XGT, entre más amperaje tenga la batería utilizada más tiempo de trabajo se obtendrá.



**Menos contragolpe pero potente**

La boquilla está diseñada para que su extremo apunte hacia abajo y evitar el golpe de regreso



### Interruptor de gatillo con control de velocidad variable + palanca

La palanca permite bloquear el interruptor de gatillo de control de velocidad variable al nivel de potencia deseado.

Diseño de la parte inferior de la máquina fácil de sujetar para mayor comodidad y control en la operación a dos manos

Agujero en la parte inferior de la carcasa para colgar



Alta resistencia al agua permite operar la máquina incluso si está mojada.

CM 1

### Sopladora inalámbrica

#### UB001GM101 / Z

**Máx. volumen de aire** **Modo palanca:** 0 - 13.5 m³/min  
**Modo impulso:** 17.6 m³/min  
**Velocidad de aire** **Modo palanca:** 0 - 60 m/s  
**Modo impulso:** 70 m/s  
**Velocidad sin carga** **Modo palanca:** 0 - 21,000  
**Modo impulso:** 0 - 24,000  
**Dimensiones (LxAxA)** c/ boquilla: 960 - 1,060 x 295 x 180 mm (37-3/4 - 41-3/4 x 11-1/2 x 7")  
**Peso neto** 2.6 - 2.9 kg (5.7 - 6.5 lbs.)

- Arnes al hombro, boquilla, boquilla final, boquilla de extensión, boquilla plana UB001GM101: cargador DC40RA, batería BL4040 4.0Ah (1pz).



El modelo UB001GZ no incluye cargador ni batería

## Sopladora inalámbrica DUB363PT2V / ZV

3 en 1 (Sopladora, aspiradora y trituradora de hojas).

Control de velocidad variable por gatillo,

Con la palanca de control de crucero para operación de bloqueo.



2 modos de potencia

Modo 1: Bajo  
Modo 2: Alto



**Función Trituradora**

Una cuchilla trituradora corta finamente las hojas, reduciendo drásticamente el volumen de hojas.



Cuchilla trituradora

Aspiradora



Recomendado para uso al vacío, con una fuerza máxima de soplado de 7N.

Sopladora



Recomendado para uso como sopladora, con una fuerza de soplado máximo de 14.4 N.

XPT  
EXTREME PROTECTION TECHNOLOGY

BL  
MOTOR

Capacidad de bolsa de polvo.

50L



CM 1

### Sopladora inalámbrica DUB363PT2V / ZV

Volumen de aire	13.4m³/min (473 CFM)
Velocidad de aire	65 m/s
Velocidad sin carga	0-7,850rpm
Dimensiones (LxAxA)	c/boquilla telescópica larga de 3 etapas: 737 / 786 / 836 x 200 x 415mm (7-7/16 / 31 / 33 x 7-5/8 x 16-3/8")
Peso neto	4.5 - 6.6 kg (9.9 - 14.6lbs.)

- Kit de vacío, boquilla plana, llave hex.  
DUB363PT2V: cargador DC18RD, batería BL1850B 5.0Ah (2pz).



El modelo DUB363ZV no incluye cargador ni batería.

## Sopladora inalámbrica DUB362PT4 / Z

**Botón de bloqueo**  
Operable con el botón lateral

**Empuñadura ergonómica**

El mejor ángulo de empuñadura y tubo angular para una operación de soplado eficiente.

Volumen de aire

13.4m³/min  
(473 CFM)



**Poderosa por su sistema de dos baterías en serie**

- Gracias a sus 2 baterías, otorga el mejor desempeño en su clase



- Selector de 6 niveles de velocidad ó volumen de aire con gatillo de velocidad variable.

**Peso ligero**  
3.5kg (7.7lbs)  
(con batería de 2.0Ah)

XPT  
EXTREME PROTECTION TECHNOLOGY

BL  
MOTOR

DUB362PT4: XPH01, cargador DC18RD (2 puertos) batería BL1850 5.0Ah (x4)

CM 1

### Sopladora inalámbrica DUB362PT4 / Z

Volumen de aire	13.4m³/min (473CFM)
Velocidad de aire	54m/s (120MPH)
Velocidad sin carga	11,400 - 21,500rpm
Nivel de potencia acústica	93.5dB(A)
Nivel de vibración	2.5m/s²
Dimensiones (LxAxA)	880 x 205 x 295mm (34-3/4 x 8-1/8 x 11-5/8")
Peso neto	3.5kg (7.7lbs)

- Boquilla, amés, DUB362PT4: XPH01 rotomartillo inalámbrico, cargador DC18RD (2 puertos), batería BL1850B 5.0Ah (4pz)



El modelo DUB362Z no incluye cargador ni batería

## Sopladora inalámbrica DUB184ST / Z

18V  
LITHIUM-ION

BL  
MOTOR

XPT

Accesorios opcionales



Boquilla plana



Boquilla de extensión



Tubo adaptador

**Interruptor variable**

Palanca de control

Alto

Bajo

Interruptor



**Palanca de bloqueo**

Al bloquear la palanca, puede soplar sin apretar el gatillo.

**Gatillo de velocidad variable**

Puede ajustar la potencia de aire como se desee manteniendo presionado el disparador variable.

Se puede sostener con ambas manos



CM 1

### Sopladora inalámbrica DUB184ST / Z

Volumen de aire	13.0m³/min (459CFM)
Velocidad de aire	52.1 m/s
Velocidad sin carga	0 - 18,000rpm
Potencia de soplado	10.9N
Dimensiones (LxAxA)	825 x 160 x 285mm (32-1/2 x 6-5/16 x 11-1/4")
Peso neto	2.5 - 3.0 kg (5.4-6.7lbs.)

- Ámes para hombro, boquilla, llave hex.  
DUB184ST: cargador DC18SD, batería BL1850B 5.0Ah (1pz)



El modelo DUB184Z no incluye cargador ni batería

## Sopladora inalámbrica DUB185SFX1 /ZX1

Diseño compacto

517mm



Muy ligero solo **1.6Kg**

Con batería BL1815N y boquilla

Tiempo de funcionamiento continuo

LXT	Modo 3 (alto)	Modo 2 (medio)	Modo 3 (bajo)
BL1850B 5.0Ah	17 min	45 min	130 min
BL1830B 3.0Ah	13 min	30 min	80 min



Función aspiradora

Función de sopladora



Volumen de aire 3.2 m<sup>3</sup>/min

Velocidad de aire 98 m/s



Dial de 3 velocidades + interruptor de velocidad variable para un control de velocidad óptimo.



DUB185

Volumen de aire mayor gracias al aumento de diámetro de salida de aire.

### DUB185SFX1

Contiene:  
Boquilla larga 191G09-6  
Batería BL1830B (1pz)  
Cargador DC18SD (1pz)



## Sopladora inalámbrica DUB185SFX1 /ZX1

Volumen de aire	3.2m <sup>3</sup> /min
Velocidad de aire	98m/s
Velocidad sin carga	0 - 18,000rpm
Potencia de soplado	3.1N
Uso continuo (min.)	Bajo / Medio / Alto: 80 / 30 / 13min
Dimensiones (LxAxA)	c/BL1830B: 517x156x210mm(20-3/8"x6-1/8"x8-1/4")
Peso neto	1.6-2.1kg (3.5-4.6lbs)

● DUB185SFX1: cargador DC18SD, batería BL1830B 3.0Ah (1pz) boquilla corta 191G09-6  
DUB185ZX1: boquilla corta 123245-4.



El modelo DUB185ZX1 no incluye cargador ni batería

## Sopladora inalámbrica UB100DZ / UB101DZ

Longitud total 505mm

Diámetro de salida de aire 40mm

Se ha obtenido un mayor volumen de aire, aumentando el diámetro de la salida de aire.



### UB100D

Se coloca una boquilla estándar para soplado en general.



### UB101D

Se coloca una boquilla de jardín para soplar hojas caídas.



Tiempo de funcionamiento continuo (aprox.) Con carga completa de batería BL1016N (1.5Ah)

Nivel 3 [Alto]	Nivel 2 [Medio]	Nivel 1 [Bajo]
8.0 min UB101D: 7.0min	20 min	45 min

Peso neto 1.4 kg  
Con batería BL1016  
Con boquilla

- Interruptor de velocidad
- Control de velocidad
- Dial de 3 velocidades + variable



UB101D

UB100D



## Sopladora inalámbrica UB100DZ / UB101DZ

Volumen de aire	2.6m <sup>3</sup> /min
Velocidad de aire	UB101D: 56 m/s UB100D: 75 m/s
Velocidad sin carga	0 - 15,800rpm
Potencia de soplado	UB101D: 1.6 N UB100D: 1.8 N
Uso continuo (min.)	UB101D:c/BL1016B-BL1021B Bajo/Medio/Alto: 7 / 20 / 45 UB100D:c/BL1016B-BL1021B Bajo/Medio/Alto: 8 / 20 / 45
Dimensiones (LxAxA)	UB101D: c/BL1041B: 852 x 155 x 202mm (33-1/2 x 6-1/8 x 8") UB100D: c/BL1041B: 508 x 155 x 202mm (20 x 6-1/8 x 8")
Peso neto	UB101D:1.4(3.1lbs) UB100D:1.4kg(3.1lbs)

● UB101DZ: Boquilla de jardín.  
UB100DZ: Boquilla, bolsa para polvo, manguera flexible.



Ninguno de los modelos incluyen cargador ni batería.



Cargador DC10WD 1pz, batería BL1016 1.5Ah 1pz



## CLX248 Kit de aspiradora inalámbrica y sopladora inalámbrica

### Aspiradora inalámbrica CL108FDZW

Capacidad	600 mL
Uso continuo (minutos)	Con BL1041B Máx. /Alto /Normal: 10 / 12 / 25 min
Máx. flujo de aire	1,2 m <sup>3</sup> /min
Succión Máx.	4.4 kPa (445 mmH <sub>2</sub> O)
Potencia de succión	Máx. /Alto /Normal: 30 / 20 /5W
Dimensiones (LxAxA)	956 x 110 x 150mm (37-5/8 x 4-5/16 x 5-7/8")
Peso neto	1.0kg (2,3 lbs)



### Sopladora inalámbrica UB101DZ

Volumen de aire	2.6m <sup>3</sup> /min
Velocidad de aire	56 m/s UB100D: 75 m/s
Velocidad sin carga	0 - 15,800rpm
Potencia de soplado	1.6 N UB100D: 1.8 N
Uso continuo (min.)	c/BL1016B-BL1021B Bajo/Medio/Alto: 7 / 20 / 45
Dimensiones (LxAxA)	c/BL1041B: 852 x 155 x 202mm (33-1/2 x 6-1/8 x 8")
Peso neto	1.4(3.1lbs)

● Cargador DC10WD, batería BL1016 1.5Ah (1pz), boquilla de jardín, boquilla para piso, boquilla esquinera, porta boquilla, tubo recto, filtro, pre-filtro







# LÁMPARAS





































Para iluminar sitios de trabajo con luz escasa

\*Ninguna de las lámparas incluye cargador y baterías

	Descripción	Dimensiones (LxAxA)	Peso Neto	Empaque Pieza	No. Parte
 	Lámpara de trabajo Litio-ion 40V XGT 160 Lumens	232 x 88 x 92mm (9-1/8 x 3-1/2 x 3-5/8")	0.28 - 1.3 kg (0.62 - 2.9 lbs.)	1	ML001G
 	Lámpara de trabajo Litio-ion 40V XGT 710 Lumens (con luz completa) 360 Lumens (con luz media)	376 x 86 x 137mm (14-3/4 x 3-3/8 x 5-3/8")	1.2 - 1.5 kg (2.6 - 3.3 lbs.)	1	ML002G
 	Lámpara de trabajo Litio-ion 40V XGT Cabezal de luz giratorio y plegable 500 Lumens	275 - 408 x 85 x 148mm (10-7/8 - 16 x 3-3/8 x 5-7/8")	1.1 - 1.7 kg (2.4 - 3.8 lbs.)	1	ML006GX
 	Lámpara de trabajo de Litio-ion 40V XGT 1,100 Lumens (Funciona también con baterías de 18V)	249 x 298 x 280mm (9-3/4 x 11-3/4 x 11")	3.7 - 4.7 kg (8.2 - 10.4 lbs.)	1	ML003G
  	Lámpara de trabajo Litio-ion 40V XGT 10,000 Lumens (Funciona también con baterías de 18V)	248 x 386 x 305mm (9-3/4 x 15-1/4 x 12")	6.4 - 9.9 kg (14.1 - 21.8 lbs.)	1	ML009GX
  	Lámpara de trabajo Litio-ion 40V XGT 3,600 Lumens (Funciona también con baterías de 18V)	248 x 309 x 296mm (9-3/4 x 12-1/8 x 11-5/8")	4.6 kg (10.1 lbs.)	1	ML005G
  	Lámpara de trabajo Litio-ion 40V XGT 1,250 Lumens	273 x 120 x 106mm (10-3/4 x 4-3/4 x 4-3/16")	1.6 - 2.9 kg (3.5 - 6.4 lbs.)	1	ML007G

El equipo estándar (accesorios), las especificaciones y la fotografía pueden variar. Los accesorios pueden no estar incluidos desde origen con las herramientas aunque se indiquen en este catálogo.



	Descripción	Empaque Pieza	No. Parte		Descripción	Empaque Pieza	No. Parte
 	Lámpara de trabajo 18V 14.4V LXT Li-ion 160 Lumens	1	DML815	 	Lámpara de trabajo para casco 18V 14.4V LXT Li-ion 100 Lumens	1	DML800
 	Lámpara de trabajo 18V 14.4V LXT Li-ion 500 Lumens Cabezal giratorio y plegable	1	DML816X	 	Lámpara de trabajo con clip para cinturón 18V 14.4V LXT Li-ion 170 Lumens	1	BML803
 	Lámpara de trabajo 18V 14.4V LXT Li-ion 240 Lumens Cabezal giratorio y plegable	1	DML801	  	 Lámpara de trabajo 18V, 14.4V Li-ion y AC 750 Lumens	1	DML805
 	Lámpara de trabajo 18V 14.4V LXT Li-ion 620 Lumens	1	DML806	 	 Lámpara de trabajo 18V, 14.4V Li-ion y AC 10,000 Lumens	1	DML809
 	Lámpara de trabajo 18V 14.4V LXT Li-ion 1,250 Lumens	1	DML812	  	Lámpara de trabajo y radio 18V 14.4V LXT Li-ion Frecuencia AM / FM Puerto USB (luz blanca cálida)	1	DMR055
 	Lámpara de trabajo 18V 14.4V LXT Li-ion 1,000 Lumens	1	STEXBML360	 	Lámpara de trabajo 18V 14.4V LXT Li-ion 5,500 Lumens	1	DML810
 	Lámpara de trabajo y radio 18V 14.4V LXT Li-ion Frecuencia AM / FM	1	LXRM01	 	Lámpara de trabajo con base telescópica de hasta 2.2m 18V 14.4V LXT Li-ion 3,000 Lumens	1	DML814
  	Lámpara de trabajo 18V LXT Li-ion 500 Lumens	1	DML186	 	Adaptador imán	1	GM00001714

**XGT**



Compatible con baterías de 12V(CXT) y 18V(LXT) y 40Vmax (XGT) deslizables



**40V 18V 12V<sub>MAX</sub> LXT CXT Bluetooth**

## Radio de trabajo inalámbrico

### MR006GZ

Rango de banda de frecuencia	FM / AM: 87.5-108MHz/522-1,710kHz
Tamaño de altavoz	Lados: Ø 63.5mmx2 / Fondo: Ø101.6mm
Salida máxima	40Vmax: 5W x2 + 25W / 18V: 5W x2 + 25W 12V: 2W x2 + 10W
Bluetooth	5.0
Perfil	A2DP / SCMS-T / AVRCP
Código compatible	SBC / SBC
Rango máx. de transmisión:	10m(33ft)
Dimensiones (LxAxA)	285 x 172 x 305mm (11-1/4 x 6-3/4 x 12")
Peso neto	5.6 - 6.4 kg (12.3 - 14.1 lbs.)

● AC Adaptador

No incluye cargador ni batería.



Compatible con baterías de 12V(CXT) y 18V(LXT) deslizables

**18V 12V<sub>MAX</sub> LXT CXT Bluetooth**

## Bocina y reproductor de música

### DMR203

Puertos	Puerto auxiliar compatible con MP3 / Puerto USB
Perfil	A2DP / SCMS-T / AVRCP
Rango de transmisión máx.	30 m (100 ft)
Salida máx. práctica	18V / 14.4V / 12Vmax / AC: 10 / 6 / 3.5 / 3.5 W
Dimensiones (LxAxA)	217 x 206 x 285mm (8-1/2 x 8-1/8 x 11-1/4")
Peso neto	2.7 - 3.4 kg (6.0 - 7.5 lbs)

● AC Adaptador

No incluye cargador ni batería.

Compatible con baterías de 12V(CXT) y 18V(LXT) deslizables



**18V 12V<sub>MAX</sub> LXT CXT Bluetooth**

CM 2

## Bocina y reproductor de música

### XRM08B

Puertos	Puerto auxiliar compatible con MP3 / Puerto USB
Perfil	A2DP / SCMS-T / AVRCP
Rango de transmisión máx.	10m (33ft)
Salida máx. práctica	18V: 10W / 12V: 3.5W
Dimensiones (LxAxA)	211x203x199mm (8-5/16"x8"x7-7/8")
Peso neto	7.2kg (15.8lbs)

● AC Adaptador

No incluye cargador ni batería.

**XGT**



**40V XPT**

## Inflador inalámbrico

### MP001GZ

Máx. presión	1,110 kPa (161 PSI) [11.1 bar]
Logitud de la manguera	650mm (25-1/2")
Dimensiones (LxAxA)	c/ BL1840B: 329 x 108 x 231 mm (13 x 4-1/4 x 9-1/8")
Peso neto	2.9 - 3.5kg (6.4 - 7.7 lbs.)

● Adaptadores (americano, francés, inglés, para pelotas, para anillo de natación).



No incluye cargador ni batería.



**18V LXT XPT**

## Inflador inalámbrico

### DMP181Z

Máx. presión	1,110 kPa (161 PSI) [11.1 bar]
Logitud de la manguera	650mm (25-1/2")
Dimensiones (LxAxA)	c/ BL1830B/BL1840B/BL1850B/BL1860B: 316 x 108 x 231 mm (12-1/2 x 4-1/4 x 9-1/8")
Peso neto	2.5 - 2.8 kg (5.5 - 6.2 lbs.)

● Adaptadores (americano, francés, inglés, para pelotas, para anillo de natación).



No incluye cargador ni batería.



**18V LXT**

## Inflador inalámbrico

### DMP180Z

Máx. presión	121PSI (830kPa)
Logitud de la manguera	650mm (25-1/2")
Dimensiones (LxAxA)	c/ BL1830B/BL1840B/BL1850B/BL1860B: 270x76x175 mm (10-5/8"x3"x6-7/8")
Peso neto	1.5-1.8kg (3.3-4.0lbs)

● Adaptadores (americano, francés, inglés, para pelotas, para anillo de natación).



No incluye cargador ni batería.



**12V<sub>MAX</sub> CXT**

CM 4

## Inflador inalámbrico

### MP100DZ

Máx. presión	121PSI (830kPa)
Logitud de la manguera	650mm (25-1/2")
Dimensiones (LxAxA)	c/ BL1016 / BL1021B: 235x74x173 mm (9-1/4"x2-15/16"x6-13/16") c/ BL1041B: 255x74x173 mm (10"x2-15/16"x6-13/16")
Peso neto	1.2 - 1.3kg (2.6 - 3.0lbs)

● Adaptador británico, adaptador francés, adaptador de bola, adaptador de anillo de natación



No incluye cargador ni batería.

**XGT**



**40V**

## Ventilador inalámbrico

### CF002GZ

Uso continuo (minutos)	c/ BL4040 Bajo / Medio / Alto: 1,020 / 640 / 320
Diámetro	330 mm (13")
Velocidad máx. del aire	Alto / Medio / Bajo: 240 / 170 / 120 m/min
Flujo de aire	Alto / Medio / Bajo: 21 / 15 / 10 m³/min
Dimensiones (LxAxA)	261 x 439 x 602 mm (10-1/4 x 17-1/4 x 23-3/4")
Peso neto	3.8 kg (8.4 lbs.)

● AC Adaptador



No incluye cargador ni batería.

**18V 14.4V LXT**

## Ventilador inalámbrico

### DCF301Z

Uso continuo (minutos)	c/ BL1860B Bajo / Medio / Alto: 850 / 430 / 215
Diámetro	330 mm (13")
Velocidad máx. del aire	Alto / Medio / Bajo: 240 / 170 / 120 m/min
Flujo de aire	Alto / Medio / Bajo: 21 / 15 / 10 m³/min
Dimensiones (LxAxA)	269 x 439 x 602mm (10-5/8 x 17-1/4 x 4-23-3/4")
Peso neto	4.1 - 4.5 kg (9.0 - 9.9 lbs.)

● AC Adaptador



No incluye cargador ni batería.

El equipo estándar (accesorios), las especificaciones y la fotografía pueden variar. Los accesorios pueden no estar incluidos desde origen con las herramientas aunque se indiquen en este catálogo.



**18V 14.4V LXT**

**Ventilador inalámbrico**

**DCF203Z**

**Uso continuo (minutos)** c/BL1860B Bajo / Medio / Alto: 1,155 / 700 / 430  
c/BL1815N Bajo / Medio / Alto: 280 / 170 / 105

**Velocidad máx. del aire** Alto / Medio / Bajo: 190 / 150 / 120 m/min

**Flujo de aire** Alto / Medio / Bajo: 8.2 / 6.5 / 5.2 m³/min

**Dimensiones (LxAxA)** 140 x 333 x 447 mm (5-1/2 x 13 x 16-1/2")

**Peso neto** 1.9 - 2.6 kg (4.2 - 5.6 lbs.)

● AC Adaptador

No incluye cargador ni batería.



**18V 14.4V LXT**

**Ventilador inalámbrico**

**DCF102Z**

18V, 14.4V/AC

**Uso continuo (minutos)** c/BL1860B Alta: Baja / Media / Alta  
1,270 / 705 / 575

c/BL1815N Alta: Baja / Media / Alta  
295 / 165 / 135

**Flujo de aire** Alto / Medio / Bajo: 4.6 / 3.8 / 3.0 m³/min

**Dimensiones (LxAxA)** 185x272x284mm (7-1/4"x10-3/16"x11-1/8")

**Peso neto** 1.3 - 2.0kg (2.9 - 4.4lbs)

● AC Adaptador

No incluye cargador ni batería.



**18V 14.4V LXT**

CM 1

**Ventilador inalámbrico**

**DCF300Z**

18V, 14.4V/AC

**Uso continuo (minutos)** Alta : 55-3.0Ah. 25-1.3Ah (18V) / 50-3.0Ah. 22-1.3Ah (14.4V)

Media : 90-3.0Ah. 40-1.3Ah (18V) / 80-3.0Ah. 35-1.3Ah (14.4V)

Baja : 180-3.0Ah. 80-1.3Ah (18V) / 160-3.0Ah. 70-1.3Ah (14.4V)

**Dimensiones (LxAxA)** 315x480x600mm (12-3/8"x18-7/8"x23-5/8")

**Peso neto** 4.4kg (9.7lbs)

● Adaptador AC

No incluye cargador ni batería.



**12V MAX CXT**

CM 2

**Ventilador inalámbrico**

**CF100DZ**

**Uso continuo (minutos)** Con BL1040B Bajo / Medio / Alto: 630 / 380 / 275  
Con BL1021B Bajo / Medio / Alto: 315 / 190 / 135  
Con BL1016 Bajo / Medio / Alto: 240 / 145 / 105

**Dimensiones (LxAxA)** Con BL1040B:  
168x260x252mm (6-5/8"x10-1/4"x9-7/8")

Con BL1021B:  
149x260x252mm (5-7/8"x10-1/4"x9-7/8")

Con BL1016:  
148x260x252mm (5-7/8"x10-1/4"x9-7/8")

**Peso neto** 1.2-1.4kg (2.7-3.1lbs)

● Adaptador para corriente alterna

No incluye cargador ni batería.



**18V 14.4V LXT XPT**

**Escaner de pared inalámbrica**

**DWD181ZJ**

**Profundidad máx. de escaneo** Metal: 180mm Tubo de resina: 120mm  
Alambre negro: 120mm Madera: 25mm  
+/-5 mm

**Precisión de escaneo** ±5 mm

**Distancia escaneable mínima** 40mm

**Tamaño de la pantalla** 4.1"

**Dimensiones (LxAxA)** 298 x 118 x 108 mm (11-3/8 x 4-5/8 x 4-1/4")

**Peso neto** 1.3 - 1.7 kg (2.9 - 3.8 lbs.)



No incluye cargador ni batería.



**18V 14.4V**



**Ventilador para casco inalámbrico**

**BCF050**

18V, 14.4V/AC

**Volúmen de aire** Alta : 0,20 (18V) / 0,16 (14,4V)m³/min  
Baja : 0,14 (18V) / 0,13 (14,4V)m³/min

**Velocidad de aire** Alta : 7,5 (18V) / 6,0 (14,4V)m/s  
Baja : 5,0 (18V) / 5,0 (14,4V)m/s

**Uso continuo (horas)** Alta : 10-3,0Ah. 4-1,3Ah (18V) / 8-3,0Ah. 3-1,3Ah (14,4V)  
Baja : 20-3,0Ah. 9-1,3Ah (18V) / 17-3,0Ah. 7-1,3Ah (14,4V)

**Dimensiones (LxAxA)** 141x74x88mm (5-9/16"x2-15/16"x3-1/2")

**Peso neto** 0,57kg (1,3lbs)

● Adaptador (para el montaje en un tipo especial de casco)

No incluye cargador ni batería.



**18V 14.4V LXT**

**Manta térmica inalámbrica**

**DCB200BZ**

**Tiempo de ejecución (hrs.)** c/BL1860B Baja/Med./Alta: 35/20/10

**Zona de calor** Centro superior: 1

**Ajustes de calor** Alto / Medio / Bajo

**Valor calorífico** Alto / Medio / Bajo: 9.5 / 4.5 / 2.3W

**Dimensiones (LxAxA)** 700x1,400mm (27-1/2"x55")

**Peso neto** 0.58kg (1.28 lbs.)

● Soporte de la batería, bolsa de almacenamiento, cable de extensión.

No incluye cargador ni batería.



**40V**

**Cafetera inalámbrica**

**KT001GZ**

**Capacidad de jarra de agua** 800ml

**Tiempo de ebullición** 8 min (23°C agua) 9min (10°C agua)

**Sensor térmico** Si, apagado automático al estar caliente el agua

**Apagado automático** Si

**Dimensiones (LxAxA)** 233 x 322 x 307 mm (9-1/8 x 12-5/8 x 12-1/8")

**Peso neto** 2.8 - 5.9 kg (6.2 - 13.0 lbs.)

● Jarra de agua

No incluye cargador ni batería.



**18V LXT**

**Cafetera inalámbrica**

**DKT360Z**

**Capacidad de jarra de agua** 800ml

**Tiempo de ebullición** c/BL1830B (2pz): 8min (800ml de agua a 23°C)

**Botón de bloqueo** Si, para evitar derrame de agua caliente

**Apagado automático** Si

**Dimensiones (LxAxA)** 233 x 263 x 307mm (9-1/8 x 10-3/8 x 12-1/8")

**Peso neto** 2.7 - 3.4 kg (6.0 - 7.5 lbs.)

● Jarra de agua

No incluye cargador ni batería.

Incluye taza



Compatible con baterías de 12V(CXT) y 18V(LXT) deslizables



**18V 12V<sub>MAX</sub> LXT CXT Bluetooth**

## Cafetera inalámbrica

### DCM501Z

Capacidad del depósito de agua	240ml
Cápsula compatible	60mm
Capacidad de preparación	con una carga de batería (aprox.) c/ <b>BL1860B</b> (taza de 120ml) 5.3 tazas 640ml <b>Tiempo:</b> 4min (aprox.) c/ <b>BL1041B</b> (taza de 120ml) 2.1 tazas 260ml <b>Tiempo:</b> 5.5min (aprox.)
Dimensiones (LxAxA)	243x187x218mm (9-9/16"x7-3/8"x8-9/16")
Peso neto	1.9 - 2.2kg (4.1 - 4.8lbs)

- Cuchara de medición, taza

No incluye cargador ni batería.



PE00000028

Adaptador para batería de 18V  
Con puerto USB  
(no incluye cable USB)

DFJ214ZS/M/L/XL/2XL/3XL

**18V**

**CM 5**

## Chamorra ventilador inalámbrica

### DFJ214ZS / M / L / XL / 2XL / 3XL

Uso continuo (hrs)	Con batería <b>BL1860B:</b> Alto/Medio/Bajo: 33/ 24.5/ 13.5
Configuración de flujo de aire	Turbo / Alto / Medio / Bajo
Flujo de aire	Turbo / Alto / Medio / Bajo 2.2 / 2.1 / 1.7 / 1.5 m <sup>3</sup> /min S / M / L / XL / 2XL / 3XL
Tallas	S
Bolsas	5
Peso neto	0.54 Kg (1.2lbs)

- Compartimento para batería, adaptador para baterías 18V LXT (198732-2) ventilador desmontable (2pz)



En todas las tallas, la batería y el cargador se venden por separado



Con adaptador para baterías 18V LXT con puerto USB

**18V LXT**

## Chamorra ventilador inalámbrica

### DFJ305ZM / XL

Uso continuo	Alto: 34 hrs. Medio: 25 hrs. Bajo: 14 hrs. (Con batería <b>BL18060</b> )
Configuración de flujo de aire	Turbo, alto, medio y bajo
Flujo de aire	Turbo: 1.4m <sup>3</sup> /min Alto: 1.2m <sup>3</sup> /min Medio: 1.0m <sup>3</sup> /min Bajo: 0.8m <sup>3</sup> /min
Bolsa	6
Peso neto	850g (1.9lbs)
Tallas	M, XL

- Compartimento para batería, adaptador para baterías 18V LXT (198632-6) ventilador desmontable (2pz)

\*De algodón.

En todas las tallas, la batería y el cargador se venden por separado



Con adaptador para baterías 18V LXT con puerto USB

**18V LXT**

## Chamorra ventilador inalámbrica

### DFJ407ZM / L / XL / 2XL / 3XL

Uso continuo	Alto: 34 hrs. Medio: 25 hrs. Bajo: 14 hrs. (Con batería <b>BL18060</b> )
Configuración de flujo de aire	Turbo, alto, medio y bajo
Flujo de aire	Turbo: 1.4m <sup>3</sup> /min Alto: 1.2m <sup>3</sup> /min Medio: 1.0m <sup>3</sup> /min Bajo: 0.8m <sup>3</sup> /min
Bolsa	8
Peso neto	810g (1.8lbs)
Tallas	M, L, XL, 2XL, 3XL

- Compartimento para batería, adaptador para baterías 18V LXT (198732-2) ventilador desmontable (2pz)

\*Reflejante.

En todas las tallas, la batería y el cargador se venden por separado



Con adaptador para baterías 18V LXT con puerto USB

**18V LXT**

## Chamorra térmica inalámbrica

### DCJ205ZS / L / 2XL

Uso continuo (hrs)	Con batería <b>BL1860</b> Alto / Medio / Bajo: 35 / 14 / 8.5
Áreas de calentamiento	Total / Toráx / Espalda: 5 / 2 / 3
Niveles de calentamiento	Alto / Medio / Bajo
Tallas	S / L / 2XL
Bolsillos	6
Peso neto	1.2 kg (2.5lbs)

- Compartimento para batería, adaptador para baterías 18V LXT

En todas las tallas, la batería y el cargador se venden por separado



Con adaptador para baterías 18V LXT con puerto USB

**18V LXT**

## Chaleco térmico inalámbrico

### DCV202ZS / M / L / XL

Uso continuo	Con batería <b>BL1860</b> Alto / Medio / Bajo: 35 / 20 / 10 Con batería <b>BL1041B</b> Alto / Medio / Bajo: 14 / 7.5 / 4
Áreas de calentamiento	Total / Toráx / Espalda: 4 / 2 / 2
Niveles de calentamiento	Alto / Medio / Bajo
Tallas	S / M / L / XL
Bolsillos	4
Peso neto	0.5 kg (1.1lbs)

- Compartimento para batería, adaptador para baterías 18V LXT

En todas las tallas, la batería y el cargador se venden por separado



Compatible con baterías de 12V(CXT) y 18V(LXT)



**18V 12V<sub>MAX</sub>**

**LXT CXT**

## Chaleco ventilador inalámbrico

### DFV215A01 / 02 / 03 / 04 / 05 / 06

Unidades de ventilación	2 (desmontable)
Configuración de flujo de aire	Turbo, alto, medio, bajo
Control de flujo de aire	Si
Soperte para batería	Opcional, para baterías de 18V y 12V
Bolsas	2 (para guardar las baterías)
Tallas	CH, M, G, XG, XXG
Material	65% poliéster / 35% algodón

- Ventilador desmontable (2pz)

En todas las tallas no se incluye cargador y batería, se venden por separado.



Compatible con baterías de 12V(CXT) y 18V(LXT) deslizables

**18V 12V<sub>MAX</sub>**

**LXT CXT**

## Chaleco ventilador inalámbrico

### DFV214A01 / A02

Unidades de ventilación	2 (desmontables)
Configuración de flujo de aire	Turbo, alto, medio y bajo
Control de flujo de aire	Si, encendido / apagado con 3 indicadores LED
Soporte para batería	Opcional, para baterías de 18V y 12V C/puerto USB para conectar dispositivos
Tallas	S / L

- Ventilador desmontable (2pz)

\*De polyester

En todas las tallas, la batería y el cargador se venden por separado



Con adaptador para baterías 12V CXT

**12V<sub>MAX</sub> CXT**

**CM 1**

## Chaleco térmico inalámbrico

### CV101DZS / 2XL / 3XL

Uso continuo	Duración con batería <b>BL1040B</b> Bajo: 14 Medio: 7.5 Alto: 4
Zonas de calor	Alto, medio, bajo
Bolsas	4
Tallas	S, M, L, XL, 2XL, 3XL
Peso neto	700g (1.5lbs)

- Compartimento para batería, adaptador para baterías 12V CXT

En todas las tallas, la batería y el cargador se venden por separado

# Hieleras CW001G / CW003G / DCW180

NUEVO

18V LITHIUM-ION



CW001G



DCW180

## Ajustes de temperatura

Solamente: CW001G / CW003G

**Enfriamiento**  
7 ajustes de temperatura

**Calentamiento**  
7 ajustes de temperatura

-18°C -10°C [0°F -50°F]

30°C -60°C [85°F -140°F]



## Capacidad de almacenamiento

**CW003G**  
**7L**  
(1.8gal)



Capaz de almacenar 6 botellas de plástico de 500ml en vertical de hasta 220mm de altura

**CW001G / DCW180**  
**20L**  
(5.3gal)

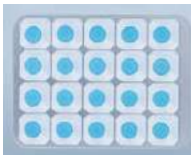

Capaz de almacenar 2 botellas de plástico de 2L ó 20 botellas de plástico de 500ml en vertical de hasta 220mm de altura



CW001G / DCW180

Asa para el transporte



Display LED



CW001G / DCW180

Árnes para el hombro



IPX4 resistencia al agua  
Cuando esta funcionando con batería



Puerto USB  
Tipo A para DC5V / 2.4A



Destapador  
Para abrir botellas con corcholata

Compatible con 4 fuentes de energía **CW001G / CW003G**  
Compatible con 3 fuentes de energía **DCW180**



Baterías 18V LXT



Adaptador AC (corriente alterna)



12V/24V DC  
(toma de poder de automóvil)

## Tiempo de uso hielera CW001G

con 2 baterías BL4040

-18°C [0°F]  
cerca de  
**8hr**

5°C [40°F]  
cerca de  
**22.5hr**

60°C [140°F]  
cerca de  
**7hr**

## Tiempo de uso hielera CW003G

con 2 baterías BL4040

-18°C [0°F]  
cerca de  
**5.5hr**

5°C [40°F]  
cerca de  
**13.5hr**

60°C [140°F]  
cerca de  
**5.5hr**

## Tiempo de uso hielera DCW180

con 2 baterías BL1860B

-18°C [0°F]  
cerca de  
**5hr**

5°C [40°F]  
cerca de  
**17hr**

60°C [140°F]  
cerca de  
**4hr**



Árnes de transporte

\*Solamente CW003G

Se puede colocar el árnes al hombro para cargar la hielera.

## Para hielera CW001G / CW003G



Baterías 40Vmax XGT (1 ó 2 baterías)

También se puede alimentar con la combinación de una batería XGT y una batería LXT



CW001G

CW003G

DCW180

## Hielera inalámbrica

### CW001GZ01 / CW003GZ01 / DCW180Z

Capacidad	CW001G y DCW180: 20L (5.3gal) CW003G: 7L (1.8gal)
Sistema de enfriamiento	Tipo compresor
Capacidad de enfriamiento	CW001G / CW003G: -18 / -15 / -10 / -5 / 0 / 5 / 10°C DCW180: -18 / -10 / 0 / 5 / 10°C
Sistema de calentamiento	Calentador
Capacidad de calentamiento	CW001G / CW003G: 30 / 35 / 40 / 45 / 50 / 55 / 60°C DCW180: 55 / 60°C
Dimensiones (LxAxA)	CW001G: 663 x 341 x 372 mm CW003G: 456 x 245 x 308mm DCW180: 623 x 341 x 371.5 mm
Peso neto	13.5 - 16.1 kg (29.8 - 35.5 lbs.)
	● Árnes al hombro, adaptador AC de 2m, cable para conexión a toma de poder de automóvil de 2.5m Ninguno de los dos modelos incluyen cargador ni batería.

# Cargador rápido 22 minutos\*

\*Modelo DC10SB para carga total de una batería de 1.5Ah BL1016

Nueva línea de baterías y cargadores  
CXT 12V Lítio-ion, compactos, ligeros  
y con terminal deslizable.



**CXT**  
Tecnología Compacta eXtrema

**12V<sub>max</sub>**  
**LITHIUM-ION**



**CXT**

Tecnología Compacta eXtrema

## Sistema reforzado de refrigeración

El cargador DC10SB está equipado con un ventilador de enfriamiento, lo que permite reducir el tiempo de carga de la batería.



Ventilador

## Indicador de estado de la carga

Muestra el estado de la carga de la batería empezando la carga en 2 etapas: menos del 80% y más del 80%.



## Nivel de carga de la batería

La energía restante de la batería puede ser indicada en 4 etapas, simplemente apretando un botón (modelos BL1021B y BL1041B)



Botón  
Nivel de carga de la batería  
(Luz LED con 4 etapas)

## Diseño compacto y ligero

El cargador DC10SB provee un rendimiento más alto que el cargador DC10WA, con un diseño más compacto y ligero.



## Terminal tipo deslizable Multi-contacto

Asegura el contacto estable con la herramienta incluso bajo vibración extrema.  
Las herramientas están equipadas con un diseño ergonómico muy manejable



## Cargador montable en pared

Puede ser montado en la pared para cargar, permite al usuario obtener un máximo espacio en el área de trabajo.





DF333DWME / WYE / Z  
CONTIENE 2 BATERIAS

28N.m  
12V<sup>MAX</sup> CXT

**Atornillador taladro inalámbrico**

**DF333DWME / WYE / Z** 10mm (3/8")

Capacidad	Acero: 10mm (3/8") Madera: 21mm (13/16")
Zanco hexagonal	0.8 - 10mm (1/32 - 3/8")
Velocidad sin carga	Alta: 0-1,700rpm Baja: 0-450rpm
Torque máximo	Fuerte / Suave: 30 / 14N-m (270/130in.lbs.)
Máximo torque de bloqueo	28 N-m (250 in.lbs.)
Dimensiones (LxAxA)	179x66x212mm (7"x2-5/8"x8-3/8")
Peso neto	1.1 - 1.2kg (2.4 - 2.7lbs)

- Punta phillips, clip para cinturón.
- DF333DWME: cargador DC10WD, batería BL1041B 4.0Ah (2pz)
- DF333DWYE: cargador DC10WD, batería BL1016 1.5Ah (2pz)

El modelo DF333DZ no incluye cargador ni batería.



DF033DWYE  
CONTIENE 2 BATERIAS

28N.m  
12V<sup>MAX</sup> CXT

**Atornillador taladro inalámbrico**

**DF033DWYE / Z** Hex6.35mm (1/4")

Capacidad	Acero: 10mm (3/8") Madera: 21mm (13/16")
Zanco hexagonal	6.35mm (1/4")
Velocidad sin carga	Alta: 0-1,700rpm Baja: 0-450rpm
Torque máximo	Fuerte / Suave: 30 / 14N-m (270/130in.lbs.)
Máximo torque de bloqueo	28 N-m (250 in.lbs.)
Dimensiones (LxAxA)	149x66x229mm (5-7/8"x2-5/8"x9")
Peso neto	0.92 - 1.1kg (2.0 - 2.4lbs)

- Punta phillips, clip para cinturón.
- DF033DWYE: cargador DC10WD, batería BL1016 1.5Ah (2pz)

El modelo DF033DZ no incluye cargador ni batería.



DF332DWME / WYE  
CONTIENE 2 BATERIAS

32N.m  
12V<sup>MAX</sup> CXT BL MOTOR XPT

**Atornillador taladro inalámbrico**

**DF332DWME / WYE / Z** 10mm (3/8")

Capacidad	Acero: 10mm (3/8") Madera: 28mm (1-1/8")
Capacidad del broquero	0.8-10mm (1/32-3/8")
Velocidad sin carga	Alto: 0-1,500rpm Bajo: 0-450rpm
Torque máximo	Fuerte / Suave: 35 / 21N-m (310/190in.lbs.)
Máximo torque de bloqueo	32 N-m (280 in.lbs.)
Dimensiones (LxAxA)	154x66x217mm (6-1/8"x2-5/8"x8-1/2")
Peso neto	1.0kg (2.3lbs)

- Punta phillips, clip para cinturón.
- DF332DWME: cargador DC10WD, batería BL1041B 4.0Ah (2pz)
- DF332DWYE: cargador DC10WD, batería BL1016 1.5Ah (2pz)

El modelo DF332DZ no incluye cargador ni batería.



DF032DWME / WYE / Z  
CONTIENE 2 BATERIAS

32N.m  
12V<sup>MAX</sup> CXT BL MOTOR XPT

**Atornillador de impacto inalámbrico**

**DF032DWME / WYE / Z** Hex 6.35mm (1/4")

Capacidad	Acero: 10mm (3/8") Madera: 28mm (1-1/8")
Capacidad del broquero	6.35mm (1/4")
Velocidad sin carga	Alto: 0-1,500rpm Bajo: 0-450rpm
Torque máximo	Fuerte / Suave: 35 / 21N-m (310/190in.lbs.)
Máximo torque de bloqueo	32 N-m (280 in.lbs.)
Dimensiones (LxAxA)	124 x 66 x 217mm (4-7/8 x 2-5/8 x 8-1/2")
Peso neto	0.8kg (1.9lbs)

- Punta phillips, clip para cinturón.
- DF032DWME: cargador DC10WD, batería BL1041B 4.0Ah (2pz)
- DF032DWYE: cargador DC10WD, batería BL1016 1.5Ah (2pz)

El modelo DF032DZ no incluye cargador ni batería.



HP333DWYX4 / YEX4  
Estuche con 75 accesorios

HP333DWME / WYE / SAE / YEX4  
CONTIENE 2 BATERIAS

28N.m  
12V<sup>MAX</sup> CXT

**Rotomartillo inalámbrico**

**HP333DWME / SAE / WYE / WYX4 / YEX4 / WYX3 / YX3B / Z** 10mm (3/8")

Capacidad	Acero: 10mm (3/8") Madera: 21mm (13/16")
Mampostería	8mm (5/16")
Impactos por minuto	Alto: 0-25,500 Bajo: 0-6,750
Velocidad sin carga	Alto: 0-1,700rpm Bajo: 0-450rpm
Torque máximo	Fuerte / Suave: 30 / 14N-m (270/130in.lbs.)
Máximo torque de bloqueo	28 N-m (280 in.lbs.)
Dimensiones (LxAxA)	193x66x212mm (7-5/8"x2-5/8"x8-3/8")
Peso neto	1.1-1.3kg (2.4 - 2.9lbs)

- Clip para cinturón, HP333DWME: cargador DC10WD, batería BL1041B 4.0Ah (2pz)
- HP333DSAE: cargador DC10SB, batería BL1021B 2.0Ah (2pz)
- HP333DWYE: cargador DC10WD, batería BL1016 1.5Ah (2pz)
- HP333DWYX4: cargador DC10WD, batería BL1016 1.5Ah (1pz), accesorios (75pz)
- HP333DYEX4: batería BL1016 1.5Ah (2pz), accesorios (75pz)
- HP333DWYX3: cargador DC10WD, batería BL1016 1.5Ah (1pz), accesorios.
- HP333DYX3B: batería BL1016 1.5Ah (1pz), accesorios.

El modelo HP333DZ no incluye cargador ni batería.



HP332DWME / WYE  
CONTIENE 2 BATERIAS

32N.m  
12V<sup>MAX</sup> CXT BL MOTOR XPT

**Rotomartillo inalámbrico**

**HP332DWME / WYE** 10mm (3/8")

Capacidad	Acero: 10mm (3/8") Madera: 28mm (1-1/8")
Mampostería	8mm (5/16")
Impactos por minuto	Alto: 0-22,500 Bajo: 0-6,750
Velocidad sin carga	Alto: 0-1,500rpm Bajo: 0-450rpm
Torque máximo	Fuerte / Suave: 35 / 21N-m (310/190in.lbs.)
Máximo torque de bloqueo	32 N-m (280 in.lbs.)
Dimensiones (LxAxA)	168x66x217mm (6-5/8"x2-5/8"x8-1/2")
Peso neto	1.1kg (2.5lbs)

- Clip para cinturón, HP332DWME: cargador DC10WD, batería BL1041B 4.0Ah (2pz)
- HP332DWYE: cargador DC10WD, batería BL1016 1.5Ah (2pz)

El modelo HP332DZ no incluye cargador ni batería.



DA333DWYE  
CONTIENE 2 BATERIAS

12V<sup>MAX</sup> CXT

**Taladro angular inalámbrico**

**DA333DWYE / Z** 10mm (3/8")

Capacidad	Acero: 10 mm (3/8") Madera: 12 mm (1/2")
Velocidad sin carga	0 - 1,100 rpm
Altura del cabezal	84mm (3-5/16")
Dimensiones (LxAxA)	Con BL1016 / BL1021B: 313x68x95mm (12-3/8"x2-11/16"x3-3/4") Con BL1041B: 332x68x95mm (13-1/8"x2-11/16"x3-3/4")
Peso neto	1.2kg (2.7lbs)

- Clip para cinturón.
- DA333DWYE: cargador DC10WD, batería BL1016 1.5Ah (2pz)

El modelo DA333DZ no incluye cargador ni batería.



TD111DWME / WYE  
CONTIENE 2 BATERIAS

135N.m  
12V<sup>MAX</sup> CXT XPT

**Atornillador de impacto inalámbrico**

**TD111DWME / WYE / Z** Hex6.35mm (1/4")

Capacidad	Tornillo: M4-M8mm (5/32"-5/16") Tornillo estándar: M5-M14(3/16"-9/16") Tornillo de alta resistencia: M5-M12(3/16"-1/2") Tornillo grueso (en longitud): 22-90mm (7/8"-3-1/2")
Zanco hexagonal	6.35mm (1/4")
Velocidad sin carga	Alto / Bajo: 0-3,000rpm / 0-1,300
Impactos por minuto	Alto / Bajo: 0-3,900rpm / 0-1,600
Torque máximo	135N-m (1,200in.lbs)
Dimensiones (LxAxA)	135x66x210mm (5-5/16"x 2-5/8"x1/4")
Peso neto	0.97kg (2.1lbs)

- Punta phillips, clip para cinturón, TD111DWME: cargador DC10WD, batería BL1041B 4.0Ah (2pz), TD111DWYE: cargador DC10WD, batería BL1016 1.5Ah (2pz)

El modelo TD111DZ no incluye cargador ni batería.



TD110DWME / WYE  
CONTIENE 2 BATERIAS

110N.m  
12V<sup>MAX</sup> CXT

**Atornillador de impacto inalámbrico**

**TD110DWME / WYE / Z** Hex 6.35mm (1/4")

Capacidad	Tornillo: M4-M8mm (5/32"-5/16") Tornillo estándar: M5-M12(3/16"-1/2") Tornillo de alta resistencia: M5-M10(3/16"-3/8") Tornillo grueso (en longitud): 22-90mm (7/8"-3-1/2")
Zanco hexagonal	6.35mm (1/4")
Velocidad sin carga	0-2,600rpm
Impactos por minuto	0-3,500rpm
Torque máximo	110N-m (970in.lbs)
Dimensiones (LxAxA)	153x66x204mm (6"x 2-5/8"x8-1/8")
Peso neto	1.0kg (2.3lbs)

- Punta phillips, clip para cinturón, cargador DC10WD, TD110DWME: batería BL1041B 4.0Ah (2pz), TD110DWYE: batería BL1016 1.5Ah (2pz)

El modelo TD110DZ no incluye cargador ni batería.





TL064DWME  
CONTIENE 2 BATERÍAS

60N.m

12V<sup>MAX</sup> CXT

TL064DZ TL064DWME  
CM 5 CM 2

## Atornillador de impacto angular inalámbrico

**TL064DWME / Z** Hex 6.35mm (1/4")

Capacidad	Tornillo: M4 - M8 (5/32" - 5/16") Tornillo estándar: M4 - M12 (5/32" - 1/2")
Zanco hexagonal	6.35 mm (1/4")
Velocidad sin carga	0 - 2,000 rpm
Impactos por minuto	0 - 3,000
Torque	60 N.m (530 in.lbs.)
Dimensiones (LxAxA)	361x66x86 mm (14-1/4"x2-5/8"x3-3/8")
Peso neto	1.2 kg (2.7 lbs.)

- Puntas Phillips, clip para cinturón, TL064DWME: cargador DC10WD, batería BL1041B 4.0Ah (2pz)



El modelo TL064DZ no incluye cargador ni batería



TL065DWME / WYE  
CONTIENE 2 BATERÍAS

60N.m

12V<sup>MAX</sup> CXT

TL065DZ TL065DWME  
CM 5 CM 2

## Atornillador de impacto angular inalámbrico

**TL065DWME / WYE / Z** 9.5mm (3/8")

Capacidad	Tornillo: M4 - M12 (5/32" - 1/2") Tornillo alta resistencia: M4 - M8 (5/32" - 5/16")
Cuadro	9.5 mm (3/8")
Velocidad sin carga (RPM)	0 - 2,000 rpm
Impactos por minuto	0 - 3,000
Torque	60 N.m (530 in.lbs.)
Dimensiones (LxAxA)	361x66x86 mm (14-1/4"x2-5/8"x3-3/8")
Peso neto	1.2 kg (2.7 lbs.)

- Puntas Phillips, clip para cinturón, TL065DWME: cargador DC10WD, batería BL1041B 4.0Ah (2pz), TL065DWYE: cargador DC10WD, batería BL1015 1.5Ah (2pz)



El modelo TL065DZ no incluye cargador ni batería



47.5N.m

12V<sup>MAX</sup> CXT XPT

## Llave de matraca inalámbrica

**WR100DWM / Z** Cuadro 3/8"-1/4"

Capacidad	Tornillo estándar: M5 - M12 (3/16" - 1/2") Tornillo de alta resistencia: M5 - M10 (5/32" - 3/8")
Cuadro	9.5 / 6.35mm (3/8" / 1/4")
Velocidad sin carga	0 - 800 rpm
Impactos por minuto	0 - 3,000
Torque máximo	47.5 N.m (420 in.lbs) c/BL1016, BL1021B
Dimensiones (LxAxA)	341x67x63mm (13-7/16"x2-5/8"x2-1/2")
Peso neto	1.1 - 1.2kg (2.4 - 2.6lbs)

- Adaptador: WR100DWM: cargador DC10WD, batería BL1041B 4.0Ah (1pz)



El modelo WR100DZ no incluye cargador ni batería



165N.m

12V<sup>MAX</sup> CXT BL MOTOR

## Llave de impacto inalámbrica

**TW161DZ** 12mm (1/2")

Capacidad	Tornillo estándar: M8 - M16 (5/16" - 5/8") Tornillo de alta resistencia: M6 - M12 (1/4" - 1/2")
Cuadro	12.7mm (1/2")
Velocidad sin carga	Alto: 0 - 2,400 rpm Bajo: 0 - 1,300 rpm
Impactos por minuto	Alto: 0 - 3,600 Bajo: 0 - 2,000 rpm
Torque máximo	165 N.m (1,460 in.lbs) c/BL1016, BL1021B
Dimensiones (LxAxA)	150 x 66 x 213mm (5-7/8 x 2-5/8 x 8-3/8")
Peso neto	1.1 - 1.2kg (2.4 - 2.6lbs)

- Clip de cinturón



No incluye cargador ni batería



160N.m

12V<sup>MAX</sup> CXT BL MOTOR

## Llave de impacto inalámbrica

**TW160DZ** 9.5mm (3/8")

Capacidad	Tornillo estándar: M8 - M16 (5/16" - 5/8") Tornillo de alta resistencia: M6 - M12 (1/4" - 1/2")
Cuadro	9.5 mm (3/8")
Velocidad sin carga	Alto: 0 - 2,400 rpm Bajo: 0 - 1,300 rpm
Impactos por minuto	Alto: 0 - 3,600 Bajo: 0 - 2,000 rpm
Torque máximo	160 N.m (1,420 in.lbs) c/BL1016, BL1021B
Dimensiones (LxAxA)	144x66x213mm (5-5/8"x2-5/8"x8-3/8")
Peso neto	1 - 1.2kg (2.3 - 2.6lbs)

- Clip de cinturón



No incluye cargador ni batería



140N.m

12V<sup>MAX</sup> CXT

## Llave de impacto inalámbrica

**TW140DWYEX / Z** 9.5mm (3/8")

Capacidad	Tornillo: M8 - M16 (5/16" - 5/8") Tornillo de alta resistencia: M6 - M12 (1/4" - 1/2")
Cuadro	Mampostería: 8mm (5/16")
Zanco hexagonal	9.5mm (3/8")
Velocidad sin carga	0 - 2,600 rpm
Impactos por minuto	0 - 3,200
Torque máximo	140 N.m (1,240 in.lbs)
Dimensiones (LxAxA)	161 x 66 x 205mm (6-3/8 x 2-5/8 x 8-1/8")
Peso neto	1 - 1.2kg (2.3 - 2.7lbs)

- Punta Phillips, clip de cinturón, TW140DWYEX: cargador DC10WD, batería BL1016 1.5Ah (2pz), juego de dados (6 pzas), maletín plástico.



El modelo TW140DZ no incluye cargador ni batería



60N.m

12V<sup>MAX</sup> CXT

## Llave de impacto inalámbrica

**TW060DZ** 6.35mm (1/4")

Capacidad	Tornillo estándar: M8 - M12 (5/16" - 1/2") Tornillo de alta resistencia: M6 - M10 (1/4" - 3/8")
Cuadro	6.35mm (1/4")
Velocidad sin carga	0 - 2,600 rpm
Impactos por minuto	0 - 3,200
Torque máximo	60 N.m (530 in.lbs)
Dimensiones (LxAxA)	161x66x205mm (6-3/8"x2-5/8"x8-1/8")
Peso neto	1 - 1.2kg (2.3 - 2.6lbs)

- Clip de cinturón



No incluye cargador ni batería



HR166DWMJ / MYJ  
CONTIENE 2 BATERÍAS

Estuche Makpac

HR166DWMJ / MYJ  
HR166DWMJ / DWYJ  
CM 1

12V<sup>MAX</sup> CXT BL MOTOR

## Rotomartillo electro-neumático inalámbrico

**HR166DWMJ / MYJ / Z** 5/8" (16mm) SDS PLUS

Energía de impacto	Proceso EPTA -05/2009: 1.1 J
Capacidad	Concreto: 16 mm (5/8") Acero: 10 mm (3/8") Madera: 13mm (1/2")
Impactos por minuto	0 - 4,800spm
Velocidad sin carga	0 - 680
Nivel de vibración	Percusión con rotación en concreto: 7,5 m/s <sup>2</sup> Perforación en metal: 2,5 m/s <sup>2</sup> ó menos
Dimensiones	255x74x206mm (9-7/8"x2-15/16"x8-1/8")
Peso neto	1,8kg (4,1lbs)

- Empuñadura lateral y calibre de profundidad. HR166DWMJ: cargador DC10WD, batería BL1041B 4.0Ah (2pz), estuche makpac HR166DWMJ: cargador DC10WD, batería BL1016 1.5Ah (2pz), estuche makpac



El modelo HR166DZ no incluye cargador ni batería





12V<sup>MAX</sup> CXT **CONTIENE 2 BATERIAS**

**Rotomartillo electro-neumático inalámbrico HR140DWMJ / WYE1 / Z 14mm (9/16") SDS-PLUS**

Energía de impacto	1,0 J
Capacidad	Concreto : 14 mm (9/16") Acero: 10 mm (3/8") Madera: 13 mm (1/2")
Impactos por minuto	0 - 4.900
Velocidad sin carga	0 - 850
Dimensiones (LxAxA)	246x74x179 mm (9-11/16"x2-15/16"x7")
Peso neto	1,9kg (4,3 lbs)

● Empuñadura lateral, tope de profundidad.  
HR140DWMJ: cargador DC10WD, batería BL1041B 4.0Ah (2pz), estuche Makpac.  
HR140DWMJ: cargador DC10WD batería BL1016 1.5Ah (2pz), estuche Makpac.

El modelo HR140DZ no incluye cargador ni batería



12V<sup>MAX</sup> CXT **CONTIENE 2 BATERIAS**

**Cortadora para vidrio inalámbrica CC301DWYE 85mm (3-3/8")**

Máx. capacidad de corte	90°: 25.5mm (1") 45°: 16.5mm (5/8")
Diámetro del disco	85mm (3-3/8")
Velocidad sin carga	1,600rpm
Capacidad del tanque	Agua: 0.5L
Dimensiones (LxAxA)	313 x 170 x 125mm (12-3/8 x 11/16 x 4-7/8")
Peso neto	1.8kg (4.0lbs)

● Llave hex, cubierta de batería, disco de diamante, tanque para el agua, cargador DC10WD, batería BL1016 1.5Ah (2pz)

El modelo CP100DZ no incluye cargador ni batería



12V<sup>MAX</sup> CXT **CONTIENE 2 BATERIAS**

**Multi cortador inalámbrico CP100DWY / Z**

Máx. capacidad de corte	6mm (1/4")
Velocidad sin carga	300rpm
Longitud total	291mm (11-1/2")
Dimensiones (LxAxA)	272x66x120mm (10-3/4"x2-5/8"x4-3/4")
Peso neto	0,72 kg (1,6 lbs)

● CP100DWY: cargador DC10WD, batería BL1016 1.5Ah (1pz)

El modelo CP100DZ no incluye cargador ni batería



12V<sup>MAX</sup> CXT **CONTIENE 2 BATERIAS**

**Pulidora inalámbrica PV301DZ 80 mm (3-1/8")**

Diámetro de la almohadilla giratorio	50mm (2")
gancho y bucle	80mm (3-1 / 8 ")
Diámetro de la almohadilla de respaldo giratorio	46mm (1-13/16")
gancho y bucle	75mm (2-15/16")
Velocidad sin carga	Pulido: 0 - 2,800rpm Lijado: 0 - 9,500rpm
Dimensiones (LxAxA)	137 x 67 x 231mm (5-3/8 x 2-5/8 x 9-1/8")
Peso neto	1.1 - 1.2 kg (2.4 - 2.6 lbs.)

● Empuñadura lateral, almohadilla, adaptador

No incluye cargador ni batería.



12V<sup>MAX</sup> CXT **CONTIENE 2 BATERIAS**

**Multiherramienta inalámbrica TM30DWME / ZA**

Oscilaciones por minuto (opm)	6,000-20,000
Ángulo de oscilación	Izquierda / Derecha / Total: 1.6° / 1.6° / 3.2°
Nivel de vibración	Lijado: 2.5m/s <sup>2</sup> ó menos Disco de sierra de inmersión: 10.5m/s <sup>2</sup> Disco de sierra segmentada: 5.5m/s <sup>2</sup> Raspado: 9.0m/s <sup>2</sup>
Potencia	170W
Dimensiones (LxAxA)	277x65x98mm (10-7/8"x2-9/16"x3-7/8")
Peso neto	1.1kg (2.3lbs)

● Llave hex  
TM30DWME: cargador DC10WD, batería BL1041B 4.0Ah (2pz), maletín.

El modelo TM30DZA no incluye cargador ni batería.



12V<sup>MAX</sup> CXT **CONTIENE 2 BATERIAS**

**Sierra circular inalámbrica HS301DWYE / Z 85mm (3-3/8")**

Máx. capacidad de corte	90°: 25.5mm (1") 45°: 16.5mm (5/8")
Diámetro del disco	85mm (3-3/8")
Velocidad sin carga	1,500rpm
Dimensiones (LxAxA)	313 x 170 x 155mm (12-3/8 x 6-11/16 x 6-1/8")
Peso neto	1.6kg (3.5lbs)

● Hoja de sierra TCT, llave hex, cubierta de batería, bolsa recolectora.  
HS301DWYE: Cargador DC10WD, batería BL1016 1.5Ah (2pz)

El modelo HS301DZ no incluye cargador ni batería



12V<sup>MAX</sup> CXT **CONTIENE 2 BATERIAS**

**Sierra caladora inalámbrica JV103DWYJ / Z**

Capacidad	Madera : 90mm (3-1/2") Aluminio: 20 mm (13/16") Acero: 10 mm (3/8")
Longitud de recorrido	23 mm (7/8")
Carreras por min.	800 - 3,000
Dimensiones (LxAxA)	237x76x206 mm (9-3/8"x3"x8-1/8")
Peso neto	1.9 kg (4.1 lbs.)

● Punta phillips, clip para cinturón.  
JV03DWYJ: cargador DC10WC, batería BL1016 1.5Ah (2pz)

El modelo JV103DZ no incluye cargador ni batería



12V<sup>MAX</sup> CXT **CONTIENE 2 BATERIAS**

**Sierra caladora inalámbrica JV101DWYE / Z**

Capacidad	Madera: 65 mm (2-9/16") Aluminio: 4 mm (5/32") Acero: 2 mm (1/16")
Longitud de recorrido:	18mm (11/16")
Carreras por min.	2,900 rpm
Nivel de sonido	80dB
Dimensiones (LxAxA)	232x76x196mm (9-1/8"x3"x7-3/4")
Peso neto	1.72 kg (3.8 lbs.)

● Seguela.  
JV101DWYE: cargador DC10WD, batería BL1016 1.5Ah (2pz)

El modelo JV101DZ no incluye cargador ni batería



12V<sup>MAX</sup> CXT **CONTIENE 2 BATERIAS**

**Sierra reciproca inalámbrica JR105DWYE**

Capacidad	tubo/ Madera: 50 / 50mm (3/8")
Longitud del recorrido	13mm (1/2")
Carreras por minuto	0-3,300
Dimensiones (LxAxA)	376x66x186mm (14-3/4"x2-5/8"x7-3/8")
Peso neto	1.3kg (2.9lbs)

● Juego de seguetas, llave hex,  
JR105DWYE: cargador DC10WD, batería BL1016 1.5Ah (2pz)

El modelo JV101DZ no incluye cargador ni batería



CONTIENE 2 BATERÍAS

12V<sup>MAX</sup> CXT

CM 1

## Sierra para tablaroca inalámbrica SD100DWYJ

Carreras por minuto	0 - 6,000cpm
Longitud del golpe	6 mm (1/4")
Capacidad	Panel de concreto: 30 mm (1-3/16") Madera: 15 mm (9/16")
Nivel de vibración	En panel de concreto (espesor 30mm): 3.0 m/s <sup>2</sup> En madera aglomerada (espesor 15mm): 5.5 m/s <sup>2</sup>
Dimensiones (LxAxA)	239 x 79 x 266mm (9-3/8 x 3-1/8 x 10-1/2")
Peso neto	1,4 kg (3,2 lbs)

- Cuchilla, cubierta de la cuchilla, cubierta de la base, llave hex., SD100DWYJ: cargador DC10WD, batería BL1016 1.5Ah (2pz), estuche Makpac



12V<sup>MAX</sup> CXT XPT

CM 4

## Engrapadora inalámbrica ST113DZ

Grapa	Ancho: 10 mm (3/8") Longitud: 7 - 10 mm (9/32" - 3/8") Calibre: 0,5 x 0,7 mm
Capacidad del magazine	150 (max 160)
Nivel de vibración	2,5 m/s <sup>2</sup> ó menos
Dimensiones (LxAxA)	211x81x159mm (8-5/16"x3-3/16"x6-1/4")
Peso neto	1,3 kg (2,9 lbs.)

- Lentes de seguridad, clip para cinturón



No incluye cargador ni batería



12V<sup>MAX</sup> CXT XPT

CM 6

## Clavadora inalámbrica PT354DZ

Capacidad	Longitud: 15, 18, 25, 30, 35 mm (5/8", 11/16", 1", 1-3/16", 1-3/8") Diámetro: 0,6mm (1/32") Calibre: 23 Ga
Capacidad del magazine	120
Dimensiones (LxAxA)	231x66x226mm(9-1/8"x2-5/8"x8-7/8")
Peso neto	2,0 kg (4,4 lbs)

- Adaptador frontal, lentes de seguridad, clip para cinturón, llave hex.



No incluye cargador ni batería



12V<sup>MAX</sup> CXT

CM 2

## Calafateadora inalámbrica CG100DWAEA / WAEB / ZB

Máx. fuerza de presión	5,000N (1,100 lbs)
Velocidad sin carga	0 - 28 mm/sec (0 - 66 in/min)
Capacidad	300, 600, 800 mL
Dimensiones (LxAxA)	404 x 108 x 259mm (15-7/8 x 4-1/4 x 10-1/4")
Peso neto	1,9kg (4,2lbs)

- Soporte, pistón, anillo de goma, boquilla

CG100DZB: depósito 600ml  
CG100DWAEA: cargador DC10WB, batería BL1021B 2.0Ah (2pz) depósito de 300ml  
CG100DWAEB: cargador DC10WB, batería BL1021B 2.0Ah (2pz) depósito de 600ml



El modelo CG100DZB no incluye cargador ni batería



Se puede utilizar la cuchilla o la hoja de corte

12V<sup>MAX</sup> CXT XPT

CM 2

## Cortasetos inalámbrico UH201DZ

Longitud de la cuchilla	200 mm (7-7/8")
Espacio del diente	26 mm (1")
Carreras por minuto	2,500
Uso continuo (minutos)	Alto: 90 Medio: 45 Bajo: 35
Nivel de vibración	2,5 m/s <sup>2</sup> or less
Dimensiones (LxAxA)	504x120x131 mm (19-7/8"x4-3/4"x5-1/8")
Peso neto	1.3kg (2.8 lbs)

- Cubierta de la cuchilla, recolector de hojas

No incluye cargador ni batería.



12V<sup>MAX</sup> CXT XPT

CM 2

## Tijeras para pasto inalámbricas UM600DZ

Ancho de corte	160 mm (6-5/16")
Ajuste de profundidad	15, 20, 25 mm (9/16", 13/16", 1")
Carreras por minuto	2,500
Uso continuo (minutos)	Alto: 90 Medio: 45 Bajo: 35
Nivel de vibración	2,5 m/s <sup>2</sup> or less
Dimensiones (LxAxA)	329x177x131 mm (13"x7"x5-1/8")
Peso neto	1.3kg (2.8 lbs)

- Cubierta de la cuchilla, recolector de hojas

No incluye cargador ni batería.



12V<sup>MAX</sup> CXT

5L

## Fumigadora de jardín inalámbrica US053DZ

Presión Máxima	0.3 MPa (3 kgf/cm <sup>2</sup> )
Tanque de químicos líquidos	5 L
Longitud de manguera	1.7m
Dimensiones (LxAxA)	340x183x360mm
Peso neto	2.0kg

- Amés de hombro, soporte para tubo de fumigación.

No incluye cargador ni batería.



6 puntos transversales  
Láser VERDE



Nivel 360°

12V<sup>MAX</sup> CXT

XPT

## Nivelador láser inalámbrico SK700GDZ

Precisión de línea (al 33')	+/- 1/16"
Punto de dirección del láser	6 Puntos Transversales (arriba, abajo, izquierda, derecha, adelante, atrás)
Línea de dirección del láser	3 Planos 360° (2 Verticales, 1 Horizontal)
Tipo de láser	Láser clase 2: 630 - 645 nm
Color del láser	verde
Dimensiones (LxAxA)	149 x 104 x 153 mm (5-7/8 x 4-1/8 x 6")
Peso neto	0.99 - 1.2 kg (2.2 - 2.7 lbs.)

- Maletín, base, objetivo láser verde

No incluye cargador y batería



6 puntos transversales  
Láser ROJO



Nivel 360°

12V<sup>MAX</sup> CXT

XPT

## Nivelador láser inalámbrico SK700DZ

Precisión de línea (al 33')	+/- 1/16"
Punto de dirección del láser	6 Puntos Transversales (arriba, abajo, izquierda, derecha, adelante, atrás)
Línea de dirección del láser	3 Planos 360° (2 Verticales, 1 Horizontal)
Tipo de láser	Láser clase 2: 630 - 645 nm
Color del láser	rojo
Dimensiones (LxAxA)	149 x 104 x 153 mm (5-7/8 x 4-1/8 x 6")
Peso neto	0.99 - 1.2 kg (2.2 - 2.7 lbs.)

- Maletín, base, objetivo láser rojo

No incluye cargador y batería

Láser VERDE



12V<sup>MAX</sup> CXT XPT CM 4

**Nivelador láser inalámbrico SK209GWYA / DZ**

Exactitud de nivelado	±1 mm / 10 m
Rango auto-nivelante	±2°
Rango del ángulo del láser	Horizontal: 110° Vertical: 130°
Número de líneas láser	3
Tipo láser	Clase 2: 515 nm
Temperatura de funcionamiento	-10 - 40 °C
Tiempo de operación	15-40 hrs (aproximadamente)
Dimensiones (LxAxA)	con BL1040B: 122x130x225 mm
Peso neto	1,5 kg (3,3lbs)

- Maletín, lentes de trabajo
- SK209GWYA: cargador DC10WD, batería BL1016 1.5Ah (1pz).

El modelo SK209GDZ no incluye cargador ni batería.

Láser VERDE



12V<sup>MAX</sup> CXT XPT CM 4

**Nivelador láser inalámbrico SK312GWYA / DZ**

Exactitud de nivelado	±1 mm / 10 m
Rango auto-nivelante	±2°
Rango del ángulo del láser	Horizontal: 110° Vertical: 130°
Número de líneas láser	3
Tipo láser	Clase 2: 515 nm
Temperatura de funcionamiento	-10 - 40 °C
Tiempo de operación	10-28 hrs (aproximadamente)
Dimensiones (LxAxA)	con BL1040B: 122x130x225 mm
Peso neto	1,5 kg (3,3lbs)

- Maletín, lentes de trabajo.
- SK312GDZ: cargador DC10WD, batería BL1016 1.5Ah (1pz).

El modelo SK312GDZ no incluye cargador ni batería.

Láser de línea cruzada de 4 puntos



Láser ROJO 12V<sup>MAX</sup> CXT XPT

**Nivelador láser inalámbrico SK106DZ**

Rango de medida	25m
Exactitud de nivelado	±3 mm / 10m
Rango auto-nivelante	±4°
Rango del ángulo del láser	Horizontal: 180° Vertical: 170°
Número de líneas láser	2
Tipo láser	Clase 2 635nm
Temp. de funcionamiento	-10 - 50 °C
Tiempo de operación	15-40hrs (aprox)
Dimensiones (LxAxA)	c/ BL1021B: 138x64x102mm (5-7/16"x2-1/2"x4")
Peso neto	0.69-0.85kg (1.5 - 1.9lbs)

- Maletín, base, objetivo láser rojo

No incluye cargador ni batería.

Láser de línea cruzada de 4 puntos



Láser VERDE

12V<sup>MAX</sup> CXT XPT

**Nivelador láser inalámbrico SK106GDZ**

Rango de medida	35m
Exactitud de nivelado	±3 mm / 10m
Rango auto-nivelante	±4°
Rango del ángulo del láser	Horizontal: 180° Vertical: 170°
Número de líneas láser	2
Tipo láser	525nm
Temp. de funcionamiento	-10 - 50 °C
Tiempo de operación	7-20hrs
Dimensiones (LxAxA)	c/ BL1021B: 138x64x102mm (5-7/16"x2-1/2"x4")
Peso neto	0.69-0.85kg (1.5 - 1.9lbs)

- Maletín, base, objetivo láser verde.

No incluye cargador ni batería.

Láser de línea cruzada de 4 puntos



Láser ROJO

12V<sup>MAX</sup> CXT XPT

**Nivelador láser inalámbrico SK105DZ**

Rango de medida	25m
Exactitud de nivelado	±3 mm / 10m
Rango auto-nivelante	±4°
Rango del ángulo del láser	Horizontal: 180° Vertical: 160°
Número de líneas láser	2
Tipo láser	635nm
Temp. de funcionamiento	-10 - 50 °C
Tiempo de operación	15-40hrs (aprox)
Dimensiones (LxAxA)	c/ BL1021B: 138x64x102mm (5-7/16"x2-1/2"x4")
Peso neto	0.67-0.84kg (1.5 - 1.9lbs)

- Maletín, base, objetivo láser rojo

No incluye cargador ni batería.

Láser de línea cruzada de 4 puntos



Láser VERDE

12V<sup>MAX</sup> CXT XPT

**Nivelador láser inalámbrico SK105GDZ**

Rango de medida	35m
Exactitud de nivelado	±3 mm / 10m
Rango auto-nivelante	±4°
Rango del ángulo del láser	Horizontal: 180° Vertical: 160°
Número de líneas láser	2
Tipo láser	525nm
Temp. de funcionamiento	-10 - 50 °C
Tiempo de operación	7-20hrs
Dimensiones (LxAxA)	c/ BL1021B: 138x64x102mm (5-7/16"x2-1/2"x4")
Peso neto	0.67-0.84kg (1.5 - 1.9lbs)

- Maletín, base, objetivo láser verde.

No incluyen cargador ni batería.



Cargador DC10WD 1pz, batería BL1016 1.5Ah 2pz



110N.m 12V<sup>MAX</sup> CXT

**CLX228 Kit con Atornillador de impacto inalámbrico y rotomartillo inalámbrico.**

<b>Atornillador de impacto inalámbrico TD110D</b>	Hex 6.35mm (1/4")
Capacidad	Tornillo : M4-M8mm(5/32"-5/16") Tornillo estándar : M5-M12(3/16"-1/2") Tornillo de alta resistencia: M5-M10(3/16"-3/8") Tornillo grueso (en longitud): 22 - 90mm (7/8" - 3-1/2")
Impactos por minuto	0-3,500
Velocidad sin carga	0-2,600rpm
Torque máximo	110N.m (970in.lbs)
Dimensiones (LxAxA)	153x66x204mm (6"x 2-5/8"x8-1/8")
Peso neto	1.0kg (2.3lbs)

- Cargador DC10WD, batería BL1016 1.5Ah (2pz), punta phillips, clip para cinturón, maleta.



28N.m 12V<sup>MAX</sup> CXT

<b>Rotomartillo inalámbrico HP333D</b>	
Capacidad	Acero: 10mm (3/8") Madera: 21mm (13/16") Mampostería: 8mm (5/16")
Impactos por minuto	Alto: 0-25,500 Bajo: 0-6,750
Velocidad sin carga	Alto: 0-1,700rpm Bajo: 0-450rpm
Torque máximo	Fuerte / Suave : 30 / 14N.m (270/130in.lbs.)
Máximo torque de bloqueo	28 N.m (280 in.lbs.)
Dimensiones (LxAxA)	193x66x212mm (7-5/8"x2-5/8"x8-3/8")
Peso neto	1.1-1.3kg (2.4 - 2.9lbs)



CONTIENE 2 BATERIAS

# 18V Litio-ion

## Expanda su línea de Litio-ion



1.5Ah  
BL1815G

**18V**  
LITHIUM-ION



Expanda su línea de Litio-ion  
**1.5Ah**  
**BL1815G**

### Línea de herramientas inalámbricas de alto rendimiento y potencia



CONTIENE **2** BATERIAS

NUEVO



CONTIENE **2** BATERIAS



CONTIENE **2** BATERIAS

42N.m

18V LXT

#### Rotomartillo inalámbrico

**HP488DWE / YEX5 / D006 / D004 / D010** 13 mm (1/2")

Capacidad	Acero / Madera / Mampostería: 13 / 36 / 13 mm (1/2" / 1-7/16" / 1/2")
Impactos por minuto	Alta / Baja: 0 - 21,000 / 0 - 6,000
Velocidad sin carga	Alta / Baja: 0 - 1,400 / 0 - 400rpm
Torque máximo	Fuerte / Suave: 42 / 24 N.m (370 / 210 in.lbs.)
Dimensiones (LxAxA)	239 x 83 x 240 mm (9-3/8" x 3-1/4" x 9-1/2")
Peso neto	1.7 kg (3.7 lbs.)

- HP488DWE: cargador DC18WA, batería BL1815G 1.5Ah (2pz)
- HP488DYEX5: cargador DC18WA, batería BL1815G 1.5Ah (2pz), estuche con 75pz de acc.
- HP488D006: cargador DC18WB, batería BL1820G 2.0Ah (2pz), maletín plástico
- HP488D004: cargador DC18WB, batería BL1815G 1.5Ah (2pz), estuche con 75pz de acc.
- HP488D010: cargador DC18WB, batería BL1820G 2.0Ah (2pz), estuche con 75pz de acc D-52314, maletín plástico



42N.m

18V LXT

#### Atornillador taladro inalámbrico

**DF488D004** 13 mm (1/2")

Capacidad	Acero: 13 mm (1/2") Madera: 36mm (1-7/16")
Impactos por minuto	Alta / Baja: 0 - 21,000 / 0 - 6,000
Velocidad sin carga	Alta / Baja: 0 - 1,400 / 0 - 400rpm
Torque máximo	Fuerte / Suave: 42 / 24 N.m (370 / 210 in.lbs.)
Dimensiones (LxAxA)	221 x 83 x 240mm (8-3/4" x 3-1/4" x 9-1/2")
Peso neto	1.7 kg (3.7 lbs.)

- Cargador DC18WA, batería BL1815G 1.5Ah (2pz)



140N.m

18V LXT

#### Atornillador de impacto inalámbrico

**DT02** Hex 6.35mm (1/4")

Capacidad	Tornillo: M4-M8 (5/32"-5/16") Tornillo estándar: M5-M14 (3/16"-9/16") Tornillo de alta resistencia: M5-M12(3/16"-1/2")
Impactos por minuto	0-3,000
Inserción	6.35mm (1/4") Hex
Velocidad sin carga	0-2,300rpm
Torque máximo	140N.m
Dimensiones (LxAxA)	173x225x82mm (6-13/16"x8-7/8"x3-1/4")
Peso neto	1.4Kg (3.2lbs)

- Cargador DC18WA, batería BL1811G 1.1Ah (2pz)

CM 4

El equipo estándar (accesorios), las especificaciones y la fotografía pueden variar.  
Los accesorios pueden no estar incluidos desde origen con las herramientas aunque se indiquen en este catálogo.

**Makita**

101



**6.0N.m**

Con batería integrada de 3.6V Li-ion



**Atornillador inalámbrico**

**DF001DW**

Hex 6.35mm (1/4")

Capacidad de sujeción	Tornillo para madera: 3,8 x 32mm
Velocidad sin carga	220 rpm
Torque máximo	Fuerte / suave: 4,0 / 3,0 N.m (35 / 27 lbs)
Máx torque de bloqueo	6,0 N.m (53 in.lbs)
Tiempo de carga	3 - 5 hrs.
Dimensiones	Forma recta: 287x47x51mm (11-1/4"x1-7/8"x2") Forma de pistola: 205x47x51mm (8-1/8"x1-7/8"x2")
Peso neto	0,36kg (0,79lbs)

- Kit de brocas (81 pzas) adaptador de potencia para corriente alterna, cable USB



**CONTIENE 2 BATERÍAS**

**8.0N.m**

**7.2V**



**Atornillador inalámbrico**

**DF012DSE**

Hex 6.35mm (1/4")

Capacidad	Acero: 5 mm (3/16") Madera: 6 mm (1/4")
Velocidad sin carga	Alta: 650 / Baja: 200
Torque máximo	Fuerte / suave: 5,6 / 3,6 N.m (50 / 32 in.lbs)
Máx torque de bloqueo	8,0 N.m (71 in.lbs)
Dimensiones (LxAxA)	Forma pistola: 218x44x142mm (8-5/8"x1-3/4"x5-5/8") Forma recta: 273x44mm (10-3/4"x1-3/4")
Peso neto	0,53kg (1,21lbs)

- Punta Phillips (2pz), estuche para accesorios, cargador DC10WB, batería BL0715 1.5Ah (2pz)



Incluye maletín

**25N.m**

**7.2V**



**Atornillador de impacto inalámbrico**

**TD022DSE**

6.35mm (1/4")

Capacidad	Tornillo: M3 - M8 (1/8" - 5/16") Tornillo estándar: M3 - M8 (1/8" - 5/16") Tornillo de alta resistencia: M3 - M6 (1/8" - 1/4") Tornillo grueso (en longitud): 22 - 45mm (7/8" - 1-3/4")
Zanco (hex)	6.35 mm (1/4")
Velocidad sin carga	0 - 2,450 Impactos por minuto: 0 - 3,000
Torque máximo	25 N.m (220 in.lbs.)
Dimensiones	Forma recta: 282x42x52mm (11-1/8"x1-5/8"x2-1/16")
(LxAxA)	Forma de pistola: 227x42x142mm (8-15/16"x1-5/8"x5-5/8")
Peso neto	0,56 kg (1,2 lbs)

- Maletín, funda porta herramienta, cargador DC10WB, batería BL0715 1.5Ah (2pz)



Cargador DC18WB 1pz, batería BL1820G 2.0Ah 2pz



**42N.m**

**18V**



**140N.m**

**18V**

**CONTIENE 2 BATERÍAS**



**DK18922Y01 Kit de rotomartillo inalámbrico y llave de impacto inalámbrica**

**Rotomartillo inalámbrico HP488D**

13mm(1/2")

**Llave de impacto inalámbrica TD127D**

Capacidad	Acero / Madera / Mampostería: 13 / 36 / 13 mm (1/2" / 1-7/16" / 1/2")
Impactos por minuto	Alta / Baja: 0 - 21,000 / 0 - 6,000
Velocidad sin carga	Alta / Baja: 0 - 1,400 / 0 - 400rpm
Torque máximo	Fuerte / Suave : 42 / 24 N.m (370 / 210 in.lbs.)
Dimensiones (LxAxA)	239 x 83 x 240 mm (9-3/8 x 3-1/4 x 9-1/2")
Peso neto	1,7 kg (3,7 lbs.)

Capacidad	Tornillo: M4 - M8 (5/32 - 5/16") Tornillo estándar: M5 - M14 (3/16 - 9/16")
Velocidad sin carga	0 - 2,300
Torque máximo	140 N.m (1,240 in.lbs.)
Dimensiones (LxAxA)	173 x 82 x 225mm (6-13/16 x 3-1/4 x 8-7/8")
Peso neto	1,5 kg (3,2 lbs.)

- Cargador DC18WB, batería BL1820G 2.0Ah (2pz) , maletín de plástico.



Cargador DC18WA, 1pz, batería BL1815G 1.5Ah 2pz



**42N.m**

**18V**



**140N.m**

**18V**

**CONTIENE 2 BATERÍAS**



**DK18922Y Kit con rotomartillo y llave de impacto inalámbrica**

**Rotomartillo inalámbrico HP488D**

13 mm(1/2")

**Llave de impacto inalámbrica TD127D**

Capacidad	Acero / Madera / Mampostería: 13 / 36 / 13 mm (1/2" / 1-7/16" / 1/2")
Impactos por minuto	Alta / Baja: 0 - 21,000 / 0 - 6,000
Velocidad sin carga	Alta / Baja: 0 - 1,400 / 0 - 400rpm
Torque máximo	Fuerte / Suave : 42 / 24 N.m (370 / 210 in.lbs.)
Dimensiones (LxAxA)	239 x 83 x 240 mm (9-3/8 x 3-1/4 x 9-1/2")
Peso neto	1,7 kg (3,7 lbs.)

Capacidad	Tornillo: M4 - M8 (5/32 - 5/16") Tornillo estándar: M5 - M14 (3/16 - 9/16")
Velocidad sin carga	0 - 2,300
Torque máximo	140 N.m (1,240 in.lbs.)
Dimensiones (LxAxA)	173 x 82 x 225mm (6-13/16 x 3-1/4 x 8-7/8")
Peso neto	1,5 kg (3,2 lbs.)

- Cargador DC18WA, 1pz, batería BL1815G 1.5Ah (2pz), maletín



# Herramientas Eléctricas

PERFORACIÓN / FIJACIÓN





**100N.m** CM 5

**Atornillador de impacto** 419

**TD0100** Hex 6.35mm (1/4")

<b>Potencia</b>	230W
<b>Capacidad</b>	Tornillo: M4 - M8 (5/32" - 5/16") Tornillo estándar: M5 - M14 (3/16" - 9/16") Tornillo de alta resistencia: M5 - M10 (3/16" - 3/8") Tornillo grueso (en longitud): 22-90mm (7/8" - 3-1/2")
<b>Zanco (hex)</b>	6.35mm (1/4")
<b>Impactos por minuto</b>	0-3,200
<b>Velocidad sin carga</b>	0-3,600rpm
<b>Torque máximo</b>	100N.m (885in.lbs)
<b>Dimensiones (LxAxA)</b>	218x60x180mm (8-5/8"x2-3/8"x7-1/8")
<b>Peso neto</b>	0.96kg (2.1lbs)

• Punta phillips



**100N.m** CM 5

**Atornillador de impacto** 411

**TD0101F** Hex 6.35mm (1/4")

<b>Potencia</b>	230W
<b>Capacidad</b>	Tornillo: M4 - M8 (5/32" - 5/16") Tornillo estándar: M5 - M14 (3/16" - 9/16") Tornillo de alta resistencia: M5 - M10 (3/16" - 3/8") Tornillo grueso (en longitud): 22-90mm (7/8" - 3-1/2")
<b>Zanco (hex)</b>	6.35mm (1/4")
<b>Impactos por minuto</b>	0-3,200
<b>Velocidad sin carga</b>	0-3,600rpm
<b>Torque máximo</b>	100N.m (885in.lbs)
<b>Dimensiones (LxAxA)</b>	184x67x192mm (7-1/4"x2-5/8"x7-9/16")
<b>Peso neto</b>	0.99kg (2.2lbs)

• Punta phillips



**Taladro de alta velocidad** 419

**DP2010** 6.5mm(1/4")

<b>Potencia</b>	370W
<b>Capacidad</b>	Acero: 6.5mm (1/4") Madera: 15mm (9/16")
<b>Velocidad sin carga</b>	0-4,200rpm
<b>Longitud total</b>	210mm (8-1/4")
<b>Peso neto</b>	1.0kg (2.2lbs)
<b>Cable de conexión</b>	2.0m (6.6ft)

• Broquero, llave de broquero



**Taladro** 407

**6408** 10mm(3/8")

<b>Potencia</b>	530W
<b>Capacidad</b>	Acero : 10mm (3/8") Madera : 25mm (1")
<b>Velocidad sin carga</b>	0-2,500rpm
<b>Longitud total</b>	261mm (10-1/4")
<b>Peso neto</b>	1.5kg (3.2lbs)



**Taladro** 407

**6407** 10mm(3/8")

<b>Potencia</b>	530W
<b>Capacidad</b>	Acero : 10mm (3/8") Madera : 25mm (1")
<b>Velocidad sin carga</b>	0-2,500rpm
<b>Longitud total</b>	261mm (10-1/4")
<b>Peso neto</b>	1.4kg (3.2lbs)

• Llave de mandril



**Taladro** 75

**6413** 10mm(3/8")

<b>Potencia</b>	450W
<b>Capacidad</b>	Acero : 10mm (3/8") Madera : 25mm (1")
<b>Velocidad sin carga</b>	0-3,400rpm
<b>Dimensiones (LxAxA)</b>	234x64x183mm (9-1/4"x2-1/2"x7-1/4")
<b>Peso neto</b>	1.3kg (2.9lbs)



**Taladro** 401

**6302H** 13mm(1/2")

<b>Potencia</b>	740W
<b>Capacidad</b>	Acero : 13mm (1/2") Madera : 36mm (1-3/8") Capacidad de broquero : 2-13mm (3/32-1/2")
<b>Velocidad sin carga</b>	0-550rpm
<b>Longitud total</b>	285mm (11-1/4")
<b>Peso neto</b>	2.2kg (4.8lbs)



**Taladro** 401

**6303H** 13mm(1/2")

<b>Potencia</b>	740W
<b>Capacidad</b>	Acero : 13mm (1/2") Madera : 36mm (1-3/8") Capacidad de broquero : 2-13mm (3/32-1/2")
<b>Velocidad sin carga</b>	0-850rpm
<b>Longitud total</b>	285mm (11-1/4")
<b>Peso neto</b>	2.2kg (4.8lbs)



**Taladro de 2 velocidades** 407

**DP4010** 13mm(1/2")

<b>Potencia</b>	720 W
<b>Capacidad</b>	Acero Alto: 8mm(5/16") Acero Bajo: 13mm(1/2") Madera Alto: 25mm(1") Madera Bajo: 40mm(1-9/16")
<b>Velocidad sin carga</b>	Alto: 0-2,900 Bajo: 0-1,200
<b>Dimensiones (LxAxA)</b>	347x70x220mm(13-5/8"x2-3/4"x8-5/8")
<b>Cable de alimentación</b>	2.5m(8.2ft)

• Tope de profundidad, empuñadura lateral, llave de mandril





CM 6

## Taladro de 2 velocidades

**DP4011** 13mm (1/2")

Potencia	720W
Capacidad	Acero Alta : 8mm (5/16") Acero Baja : 13mm (1/2") Madera Alta : 25mm (1") Madera Baja : 40mm (1-9/16")
Velocidad sin carga	Alta : 0 - 2,900rpm Baja : 0 - 1,200rpm
Dimensiones (LxAxA)	347x70x220mm (13-5/8"x2-3/4"x8-5/8")
Peso neto	2.3kg (5.0lbs)

- Tope de profundidad, empuñadura lateral



CM 5

## Taladro

**DS4012** 13mm (1/2")

Potencia	750W
Capacidad	Acero : 13mm (1/2") Madera : 36mm (1-7/16")
Velocidad sin carga	0-600rpm
Dimensiones (LxAxA)	340x83x390mm (13-3/8"x3-1/4"x15-3/8")
Peso neto	2.8kg (6.3lbs)
Cable de conexión	2.5m (8.2ft)

- Llave de mandril, empuñadura lateral



CM 1

## Taladro

**DS4000** 13mm (1/2")

Potencia	1,050W
Capacidad	Acero : 13mm (1/2") Madera (Broca berbiqui) : 38mm (1-1/2") Madera (Punta autoalimentable) : 77mm (3") Madera (Brocasierra) : 127mm (5")
Velocidad sin carga	500rpm
Longitud total	365mm (14-3/8")
Peso neto	4.6kg (10.2lbs)

- Llave de mandril, empuñadura lateral



CM 5

## Taladro

**DS5000** 16mm (5/8")

Potencia	750W
Capacidad	Acero : 16mm (5/8") Madera : 36mm (1-7/16")
Velocidad sin carga	600rpm
Dimensiones (LxAxA)	348x83x401mm (13-3/4"x3-1/4"x15-3/4")
Peso neto	3.0kg (6.6lbs)

- Llave, empuñadura lateral



CM 5

## Taladro angular

**DA3010F** 10mm (3/8")

Potencia	450W
Capacidad	Acero : 10mm (3/8") Madera : 25mm (1")
Velocidad sin carga	0-2,400rpm
Longitud total	270mm (10-5/8")
Peso neto	1.6kg (3.5lbs)

- Llave de mandril S10, empuñadura 36



CM 1

## Taladro de banco

**TB131** 13mm (1/2")

Potencia	250W
Capacidad	Acero : 13mm (1/2") Madera : 24mm (15/16")
Velocidad sin carga	570, 890, 1,300, 1,900, 2,670 (50Hz), 690, 1,070, 1,560, 2,280, 3,200 (60Hz)
Peso neto	20kg (44.1lbs)
Cable de conexión	1.75m (5.7ft)



FS4200A  
Cable 15m.

FS4200  
FS4200A

CM 5

Carcasa de engrane de aluminio y luz LED

## Atornillador para tablaroca

**FS4200 / FS4200A** Hex 6.35mm (1/4")

Potencia	570W
Capacidad	Tornillo para tablaroca: 5 mm (3/16") Tornillo autopercutor: 6 mm (1/4")
Zanco (Hex)	6.35 mm (1/4")
Velocidad sin carga	0 - 4,000
Nivel de vibración	Atornillador sin percusión: 2.5 m/s <sup>2</sup> ó menos
Dimensiones (LxAxA)	269x65x207 mm (10-5/8"x2-9/16"x8-1/8")
Peso neto	1.4 kg (4 lbs)

- Punta de inserción phillips (2pz), porta punta magnética

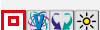

Dimensiones: para países en los que se provee supresor de ruido y conector de punta 60



CM 5

## Atornillador para tablaroca

**FS6300** Hex 6.35mm (1/4")

Potencia	570W
Zanco (hex)	6.35mm (1/4")
Velocidad sin carga	0-6,000rpm
Dimensiones (LxAxA)	279x65x207mm (11"x2-9/16"x8-1/8")
Peso neto	1.4kg (3.1lbs)

- Punta de inserción phillips (2pz), porta punta magnética



Dimensiones: para países en los que se provee supresor de ruido y conector de punta 60





**Atornillador para madera**  
**FS2500** Hex 6.35mm (1/4")

Potencia	570W
Zanco (hex)	6.35mm (1/4")
Velocidad sin carga	0-2,500rpm
Dimensiones (LxAxA)	280x70x207mm (11"x2-3/4"x8-1/8")
Peso neto	1.5kg (3.4lbs)

● Punta magnética

Dimensiones: para países en los que se provee supresor de ruido y conector de punta 60



**Atornillador para lámina**  
**FS2700 / FS2701** Hex 6.35mm (1/4")

Potencia	570W
Zanco (hex)	6.35mm (1/4")
Velocidad sin carga	0-2,500rpm
Dimensiones (LxAxA)	FS2700: 301x70x207mm (11-7/8"x2-3/4"x8-1/8") FS2701: 283x70x207mm (11-1/8"x2-3/4"x8-1/8")
Peso neto	FS2700: 1.8kg (4.0lbs) FS2701: 1.7kg (3.8lbs)

Dimensiones: para países en los que se provee supresor de ruido



**1,000N.m**  
**Llave de impacto**  
**TW1000** 25.4mm(1")

Potencia	1,200W
Capacidad	Tornillo estándar: M24 - M30 (15/16" - 1-3/16") Tornillo de alta resistencia M22 - M24 (7/8" - 15/16") Inserción : 25.4mm (1")
Impactos por minuto	1,500
Velocidad sin carga	1,400rpm
Torque máximo	1,000N.m (738ft.lbs)
Longitud total	382mm (15")
Peso neto	8.6kg (19.0lbs)

● Empuñadura lateral



**588N.m**  
**Llave de impacto**  
**6906** 19mm(3/4")

Potencia	850W
Capacidad	Tornillo estándar : M16 - M22 (5/8" - 7/8") Tornillo de alta resistencia: M16 - M20 (5/8" - 3/4") Inserción : 19mm (3/4")
Impactos por minuto	1,600
Velocidad sin carga	1,700rpm
Torque máximo	588N.m (441ft.lbs)
Longitud total	327mm (12-7/8")
Peso neto	5.6kg (12.3lbs)

● Empuñadura lateral



**350N.m**  
**Llave de impacto**  
**TW0350** 12.7mm(1/2")

Potencia	400W
Capacidad	Tornillo estándar : M12 - M22 (1/2" - 7/8") Tornillo de alta resistencia: M12 - M16 (1/2" - 5/8") Inserción : 12.7mm (1/2")
Impactos por minuto	2,000
Velocidad sin carga	2,000rpm
Torque máximo	350N.m (260ft.lbs)
Longitud total	282mm (11-1/8")
Peso neto	3.0kg (6.6lbs)

**294N.m**  
**Llave de impacto**  
**6905H** 12.7mm(1/2")

Potencia	470W
Capacidad	Tornillo estándar: M12 - M20 (1/2" - 3/4") Tornillo de alta resistencia: M12 - M16 (1/2"-5/8")
Inserción	12.7mm (1/2")
Impactos por minuto	2,600
Velocidad sin carga	2,200rpm
Torque máximo	294N.m (220ft.lbs)
Longitud total	275mm (10-7/8")
Peso neto	2.3kg (5.1lbs)



**200N.m**  
**Llave de impacto**  
**TW0200** 12.7mm (1/2")

Potencia	380W
Capacidad	Tornillo estándar: M10 - M16 (3/8" - 5/8") Tornillo de alta resistencia: M10 - M12 (3/8" - 1/2")
Inserción	12.7mm (1/2")
Impactos por minuto	0-2,200
Velocidad sin carga	0-2,200 rpm
Torque máximo	200N.m (150ft.lbs)
Longitud total	251mm (9-7/8")
Peso neto	2.2kg (4.9lbs)



**1,000N.m**  
**220V**  
**Llave de impacto**  
**TW1000** 25.4mm(1")

Potencia	1,200W
Capacidad	Tornillo estándar: M24 - M30 (15/16" - 1-3/16") Tornillo de alta resistencia M22 - M24 (7/8" - 15/16") Inserción : 25.4mm (1")
Impactos por minuto	1,500
Velocidad sin carga	1,400rpm
Torque máximo	1,000N.m (738ft.lbs)
Longitud total	382mm (15")
Peso neto	8.6kg (19.0lbs)

● Empuñadura lateral

588N.m



220V

CM 1

Llave de impacto

124

6906

19mm(3/4")

Potencia	850W
Capacidad	Tornillo estándar : M16 - M22 (5/8" - 7/8") Tornillo de alta resistencia: M16 - M20 (5/8" - 3/4") Inserción : 19mm (3/4")
Impactos por minuto	1,600
Velocidad sin carga	1,700rpm
Torque máximo	588N.m (441ft.lbs)
Longitud total	327mm (12-7/8")
Peso neto	5.6kg (12.3lbs)

- Empuñadura lateral



350N.m



220V

CM 4

Llave de impacto

408

TW0350

12.7mm(1/2")

Potencia	400W
Capacidad	Tornillo estándar : M12 - M22 (1/2" - 7/8") Tornillo de alta resistencia: M12 - M16 (1/2" - 5/8") Inserción : 12.7mm (1/2")
Impactos por minuto	2,000
Velocidad sin carga	2,000rpm
Torque máximo	350N.m (260ft.lbs)
Longitud total	282mm (11-1/8")
Peso neto	3.0kg (6.6lbs)



1,100N.m

CM 1

Degolladora

303

6924N

M22(7/8"), M24(1"), SHTB22

Potencia	1.050W
Capacidad	Perno : M22, M24, (7/8", 1") Tornillo de Super Alta Tensión : M22
Velocidad sin carga	19rpm
Torque máximo	1,100N.m (810ft.lbs)
Dimensiones (LxAxA)	330x104x257mm (13"x4-1/8"x10-1/8")
Peso neto	7.5kg (16.5lbs)

- Atomizador



Los datos se venden por separado



803N.m

CM 1

Degolladora

408

6922NB

M16(5/8"), M20(3/4"), M22(7/8")

Potencia	1,330W
Capacidad	Perno: M16, M20, M22 (5/8", 3/4", 7/8")
Velocidad sin carga	18rpm
Torque máximo	803N.m (600ft.lbs)
Dimensiones (LxAxA)	249x84x252mm (9-13/16"x3-5/16"x9-15/16")
Peso neto	4.8kg (10.6lbs)

- Atomizador



Los datos se venden por separado



Taladro magnético

UD00EBD002

CM 1

HB350

35mm (1-3/8")

Potencia	1,150W
Capacidad de corte	Acero: 35 mm (1-3/8")
Velocidad sin carga	850rpm
Fuerza de anclaje	8,000N
Longitud x altura	225 x 195 x 490 mm (8-7/8 x 7-5/8 x 19-1/4)
Peso neto	11.6 kg (25.6 lbs.)

- Depósito para lubricante, correa de seguridad, maletín, guarda de seguridad, llaves allen



Taladro magnético

CM 1

HB500

50mm (2")

Potencia	1,150W
Capacidad de corte	7/16"-2"
Capacidad del broquero	15,8mm (5/8")
Velocidad sin carga	350-650rpm
Fuerza de anclaje	9,300N (950Kg)
Longitud x altura	290mm x 40mm
Anchura	150mm
Peso neto	17,9kg (39,5lbs)

- Depósito para lubricante, correa de seguridad, maletín, guarda de seguridad, llaves allen



Mezcladora

CM 1

UT1305

Potencia	850W
Diámetro del aspa	165mm (6-1/2")
Velocidad sin carga	1,300rpm
Dimensiones (LxAxA)	942x87x152mm (37"x3-7/16"x6")
Peso neto	3.3kg (7.3lbs)

- Llaves, mango lateral



Mezcladora

CM 1

UT2204

Potencia	850W
Diámetro del aspa	220mm (8-5/8")
Velocidad sin carga	550rpm
Dimensiones (LxAxA)	929x89x152mm (36-1/2"x3-1/2"x6")
Peso neto	3.4kg (7.5lbs)

- Llaves, mango lateral



Diámetro: 35 mm  
VR1000X15: chicote de 1.5m  
VR1000X45: chicote de 4.5m

Vibrador de concreto

VR1000 / X45 / X15

35mm (1-3/8")

Potencia	1,900W
Diámetro del vibrador	35mm (1-3/8")
Inserción	8mm (5/16")
Conjunto de eje flexible	1,500, 3,500, 4,500mm (4.9, 11.5, 14.8ft)
Vibraciones por min.	16,000
Dimensiones (LxAxA)	387x109x123mm (15-1/4"x4-1/4"x4-7/8")
Peso neto	3.6kg (8.0lbs)
Cable de conexión	5.0m (16.6ft)

- Ámes al hombro  
VR1000X45: chicote de 4.5m (198702-1)  
VR1000X15: chicote de 1.5m (198700-5)

# MARTILLOS ROTATORIOS / DEMOLICIÓN



Modelo HR4013C

**Bajo carga**

**AVT**  
TECNOLOGIA ANTI VIBRACION

## Absorción dinámica de la vibración

- Asegura una operación con baja vibración.
- El diseño del cuerpo de la herramienta permite un mejor manejo gracias a sus lados planos.

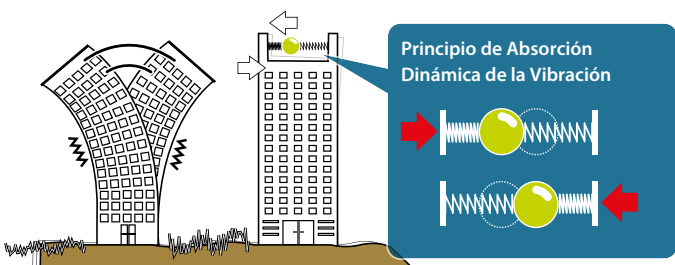

**Durante la descarga**

**SOFT  
NO LOAD**

## Supresión de la velocidad del motor

- Reduce la vibración del cuerpo cuando reposa, disminuye la cantidad de vibración en las manos del usuario en un día de operación.
- Minimiza la desviación del cincel cuando se coloca en el punto exacto a romper, gracias a su menos vibración.

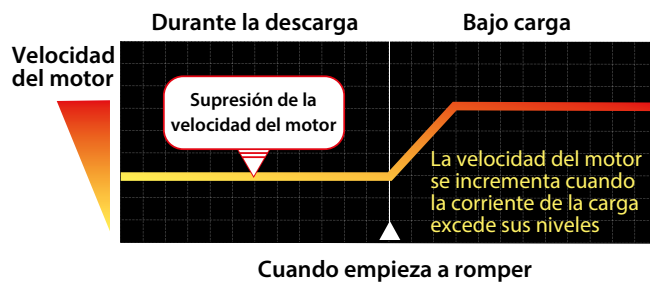

# AVT & SOFT TECNOLOGIA ANTI VIBRACION NO LOAD



## Vibración extremadamente baja

**AVT**  
TECNOLOGIA ANTI VIBRACION  
&  
**SOFT**  
NO LOAD

50mm  
Rotomartillo Electro-neumático  
HR5212C



40mm  
Rotomartillo Electro-neumático  
HR4013C



Martillo de Demolición  
HM0871C



Martillo de Demolición  
HM1111C  
HM1213C



Martillo de Demolición  
HM1214C



Rompedor Eléctrico  
HM1317C  
HM1317CB



26mm  
Rotomartillo Electro-neumático  
HR2621



26mm  
Rotomartillo Electro-neumático  
HR2611FT / HR2611F



32mm  
Rotomartillo Electro-neumático  
HR3210FCT / HR3210C



35mm  
Martillo Combinado Electro-neumático  
HR3541FC



40mm  
Martillo Combinado Electro-neumático  
HR4011C / HR4010C



45mm  
Martillo Combinado Electro-neumático  
HR4511C / HR4510C



52mm  
Martillo Combinado Electro-neumático  
HR5211C / HR5210C



Rompedor Eléctrico  
HM1810



Sierra Recíproca  
JR3070CT



**AVT**  
TECNOLOGIA ANTI VIBRACION



### Broquero 1/2"

#### Taladro 411

#### HP0300 10mm(3/8")

<b>Potencia</b>	320W
<b>Capacidad</b>	Concreto: 8mm (5-16") Acero: 10mm (3/8") Madera: 28mm (1-1/8")
<b>Golpes por minuto</b>	Alto: 0-22,500 Bajo: 0-6,750
<b>Velocidad sin carga</b>	Alto: 0-1,500 Bajo: 0-450
<b>Torque máximo</b>	Fuerte: 56.0 Suave: 21.0N.m (500/190 in.lbs.)
<b>Máximo torque de bloqueo</b>	42.0N.m (370 in.lbs.)
<b>Peso neto</b>	1.3kg (2.8lbs.)
<b>Cable de conexión</b>	2.5m (8.2 ft)

- Punta.



### Broquero 1/2"

#### Rotomartillo 407

#### HP1230 12mm(1/2")

<b>Potencia</b>	400W
<b>Capacidad</b>	Concreto: 12mm (15/32") Acero: 10mm (3/8") Madera: 15mm (9/16")
<b>Impactos por minuto (ipm)</b>	0 - 31,900
<b>Velocidad sin carga</b>	0 - 2,900rpm
<b>Dimensiones (LxAxA)</b>	239x67x188mm (9-3/8"x2-5/8"x7-3/8")
<b>Peso neto</b>	1.6kg (3.6lbs)
<b>Cable de conexión</b>	2.0m (6.6ft)

- Llave de mandril, tope de profundidad, empuñadura.



### Broquero 1/2"

#### Rotomartillo 75

#### HP1630 16mm(5/8")

<b>Potencia</b>	710W
<b>Capacidad</b>	Concreto: 16mm (5/8") Acero: 13mm (1/2") Madera: 30mm (1-3/16")
<b>Impactos por minuto</b>	0-48,000
<b>Velocidad sin carga</b>	0-3,200rpm
<b>Dimensiones (LxAxA)</b>	296x75x204mm (11-5/8"x2-15/16"x8")
<b>Peso neto</b>	2.1kg (4.6lbs)

- Llave de mandril, tope de profundidad, empuñadura



### Broquero 1/2"

#### Rotomartillo 419

#### HP1640 16mm(5/8")

<b>Potencia</b>	680W
<b>Capacidad</b>	Concreto: 16mm (5/8") Acero: 13mm (1/2") Madera: 30mm (1-3/16")
<b>Impactos por minuto</b>	0-44,800
<b>Velocidad sin carga</b>	0-2,800rpm
<b>Dimensiones (LxAxA)</b>	303x72x222mm (11-7/8"x2-13/16"x8-3/4")
<b>Peso neto</b>	2.0kg (4.5lbs)

- Llave de mandril, tope de profundidad, empuñadura



### Broquero 1/2"

#### Rotomartillo 419

#### HP2070 20mm(3/4")

<b>Potencia</b>	1,010W
<b>Capacidad</b>	Concreto: 20mm (3/4") Acero alta: 8mm (5/16") Acero baja: 16mm (5/8") Madera alta: 25mm (1") Madera baja: 40mm (1-9/16")
<b>Impactos por minuto</b>	Alta: 0-58,000 Baja: 0-24,000
<b>Velocidad sin carga</b>	Alta: 0-2,900rpm Baja: 0-1,200rpm
<b>Longitud total</b>	364mm (14-3/8")
<b>Peso neto</b>	2.6kg (5.7lbs)

- Llave de mandril, tope de profundidad, empuñadura.



### Broquero 1/2"

#### Rotomartillo 407

#### HP2050H 20mm(3/4")

<b>Potencia</b>	720W
<b>Capacidad</b>	Concreto: 20mm (3/4") Acero alta: 8mm (5/16") Acero baja: 13mm (1/2") Madera alta: 25mm (1") Madera baja: 40mm (1-9/16")
<b>Impactos por minuto</b>	Alta: 0-58,000 Baja: 0-24,000
<b>Velocidad sin carga</b>	Alta: 0-2,900rpm Baja: 0-1,200rpm
<b>Longitud total</b>	362mm (14-1/4")
<b>Peso neto</b>	2.5kg (5.6lbs)
<b>Cable de conexión</b>	2.5m (8.2ft)

- Llave de mandril, tope de profundidad, empuñadura



### AVT

#### Rotomartillo electro-neumático 459

#### HR1841F 18mm (11/16")SDS-PLUS

<b>Potencia</b>	470W
<b>Energía de impacto</b>	1,4 J
<b>Capacidad</b>	Concreto: 18 mm (11/16") Acero: 13 mm (1/2") Madera: 24 mm (15/16")
<b>Impactos por minuto</b>	0 - 4,800
<b>Velocidad sin carga</b>	0 - 2,100
<b>Dimensiones (LxAxA)</b>	285x75x208 mm (11-1/4"x3"x8-3/16")
<b>Peso neto</b>	2,0kg (4.5lbs.)

- Empuñadura lateral, tope de profundidad



#### Rotomartillo electro-neumático 459

#### HR1840 18mm (11/16") SDS-PLUS

<b>Potencia</b>	470W
<b>Energía de impacto</b>	1,4 J
<b>Capacidad</b>	Concreto: 18 mm (11/16") Acero: 13 mm (1/2") Madera: 24 mm (15/16")
<b>Impactos por minuto</b>	0 - 4,800
<b>Velocidad sin carga</b>	0 - 2,100
<b>Dimensiones (LxAxA)</b>	285x75x208 mm (11-1/4"x3"x8-3/16")
<b>Peso neto</b>	2,0kg (4,3 lbs)

- Empuñadura lateral, tope de profundidad



La herramienta no incluye accesorios



### AVT

#### Rotomartillo electro-neumático 325

#### HR2230 22mm(7/8") SDS-PLUS

<b>Potencia</b>	710W
<b>Energía de impacto</b>	2.2J
<b>Capacidad</b>	Concreto: 22mm (7/8") Acero: 13mm (1/2") Madera: 32mm (1-1/4")
<b>Impactos por minuto</b>	0 - 4,050
<b>Velocidad sin carga</b>	0 - 1,050rpm
<b>Dimensiones (LxAxA)</b>	357x84x214mm (14"x3-5/16"x8-3/8")
<b>Peso neto</b>	2.6kg (5.8lbs)

- Empuñadura lateral, tope de profundidad





## Rotomartillo electro-neumático HR2470 24mm(15/16")SDS-PLUS

Potencia	780W
Energía de impacto	2.4J
Capacidad	Concreto: 24mm (15/16") Acero: 13mm (1/2") Madera: 32mm (1-1/4")
Impactos por minuto	0 - 4,500
Velocidad sin carga	0 - 1,100rpm
Dimensiones (LxAxA)	370x84x214mm (14-1/2"x3-5/16"x8-3/8")
Peso neto	2.9kg (6.4lbs)

- Calibrador de profundidad, empuñadura



La herramienta no incluye accesorios.



## Rotomartillo electro-neumático HR2470X6 24mm (15/16")

Potencia	780W
Energía de impacto	2.4J
Capacidad	Concreto: 24mm (15/16") Acero: 13mm (1/2") Madera: 32mm (1-1/4")
Impactos por minuto	0 - 4,500
Velocidad sin carga	0 - 1,100rpm
Dimensiones (LxAxA)	370x84x214mm (14-1/2"x3-5/16"x8-3/8")
Peso neto	2.9kg (6.4lbs)

- Calibrador de profundidad, empuñadura, maletín de aluminio, juego de Brocas SDS-PLUS (5pz) (D-07973)



Incluye juego de Brocas SDS-PLUS (5pz) (D-07973)



## Rotomartillo electro-neumático HR2475 24mm(15/16") SDS-PLUS

Potencia	780W
Energía de impacto	2.4J
Capacidad	Concreto: 24mm (15/16") Acero: 13mm (1/2") Madera: 32mm (1-1/4")
Impactos por minuto	0 - 4,500
Velocidad sin carga	0 - 1,100rpm
Dimensiones (LxAxA)	429x84x158mm (16-7/8"x3-5/16"x6-1/4")
Peso neto	3.0kg (6.6lbs)

- Tope de profundidad, empuñadura.



La herramienta no incluye accesorios.



## HR2475X4 Kit de rotomartillo electro-neumático y esmeriladora angular

<b>Rotomartillo electro-neumático HR2475</b>	419	<b>Esmeriladora angular 9557NB</b>	325
--	-----	------------------------------------	-----

Potencia	780W
Energía de impacto	2.4J
Capacidad	Concreto : 24mm (15/16") Acero : 13mm (1/2") Madera : 32mm (1-1/4")
Impactos por minuto	0-4.500
Velocidad sin carga	0-1.100rpm
Dimensiones (LxAxA)	429x84x158mm (16-7/8"x3-5/16"x6-1/4")
Peso neto	3.0kg (6.6lbs)

- Calibrador de profundidad, empuñadura lateral (2pz) llave para disco



Potencia	840W
Diámetro de disco	115mm (4-1/2")
Velocidad sin carga	11,000rpm
Dimensiones (LxAxA)	271x129x106mm (10-5/8"x5-1/8"x4-3/16")
Peso neto	2.0kg (4.5lbs)
Cable de conexión	2.5m (8.2ft)

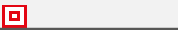

La herramienta no incluye accesorios.



## Rotomartillo electro-neumático HR2630 / HR2630J 26mm(1") SDS-PLUS

Potencia de entrada	800W
Capacidad	Concreto: 26 mm (1") Core Bit: 68 mm (2-11/16") Core Bit Diamantada (Tipo Seco): 80 mm (3-1/8") Acero : 13 mm (1/2"), Madera : 32 mm (1-1/4")
Energía de impacto	2.4J
Impactos por minuto	0 - 4,600rpm
Velocidad sin carga	0 - 1,200
Dimensiones (LxAxA)	385x77x209mm (15-1/8"x3"x8-1/4")
Peso neto	2,8kg (6,2lbs)
Cable de conexión	2,5m (8,2ft)

- Tope de profundidad, empuñadura, maletín.



## Rotomartillo electro-neumático HR2600 26mm(1") SDS-PLUS

Potencia	800W
Energía de impacto	2.4J
Capacidad	Concreto: 26mm (1") Acero: 13mm (1/2") Madera: 32mm (1-1/4")
Impactos por minuto	0 - 4,600
Velocidad sin carga	0 - 1,200rpm
Dimensiones (LxAxA)	361x77x209mm (14-1/4"x3"x8-1/4")
Peso neto	2.8kg (6.2lbs)

- Tope de profundidad, empuñadura



La herramienta no incluye accesorios.



## Rotomartillo electro-neumático HR2810 / HR2810T 28mm(1-1/8") SDS-PLUS

Potencia	800W
Energía de impacto	2.9J
Capacidad	Concreto (con broca T.C.T.): 28mm (1-1/8") Acero: 13mm (1/2") Madera: 32mm (1-1/4")
Impactos por minuto	0 - 4,500
Velocidad sin carga	0 - 1,100rpm
Dimensiones (LxAxA)	339x89x225mm (13-3/8"x3-1/2"x8-7/8")
Peso neto	3.5kg (7.8lbs)

- Tope de profundidad, empuñadura, broquero de cierre rápido



La herramienta no incluye accesorios.





**Rotomartillo electro-neumático**

**HR3001CJ** 30mm(1-3/16") SDS-PLUS

Potencia	1,050
Energía de impacto	3.6J
Capacidad	Concreto (con broca T.C.T.): 30mm (1-3/16") Acero: 13mm (1/2") Madera: 32mm (1-1/4")
Golpes por minuto	0-4,500
Velocidad sin carga	0-840
Dimensiones (LxAxA)	357x98x226mm (14"x3-7/8"x8-7/8")
Peso neto	4.1-4.6kg (9.0-10.1lbs)

- Tope de profundidad, empuñadura lateral.



**AVT**

**Rotomartillo combinado**

**HR3011FCJ** 30mm(1-3/16") SDS-PLUS

Potencia	1,050W
Energía de impacto	3.6J
Capacidad	Concreto (con broca T.C.T.): 30mm (1-3/16") Acero: 13mm (1/2") Madera: 32mm (1-1/4")
Golpes por minuto	0-4,500
Velocidad sin carga	0-840
Dimensiones (LxAxA)	357x98x242mm (14"x3-7/8"x9-1/2")
Peso neto	4.4-4.9kg (9.7-10.8lbs)
Cable de conexión	2.5m (8.2ft)

- Tope de profundidad, empuñadura lateral.



**Rotomartillo electro-neumático**

**HR3200C** 32mm(1-1/4") SDS-PLUS

Potencia	850W
Energía de impacto	5.1J
Capacidad	Concreto (con broca T.C.T.): 32mm (1-1/4") Acero: 13mm (1/2") Madera: 32mm (1-1/4")
Impactos por minuto	1,650-3,300
Velocidad sin carga	315-630rpm
Dimensiones (LxAxA)	398x108x239mm (15-5/8"x4-1/4"x9-3/8")
Peso neto	4.8kg (10.5lbs)

- Tope de profundidad, empuñadura, grasa



La herramienta no incluye accesorios



**AVT & SOFT NOLOAD**

**Rotomartillo electro-neumático**

**HR4013C** 40mm(1-9/16") SDS MAX

Potencia	1,100W
Energía de impacto	8J
Capacidad	Concreto (con broca T.C.T.): 40mm (1-9/16") Concreto (core bit): 105mm (4 1/8")
Impactos por minuto	1,450-2,900
Velocidad sin carga	250-500rpm
Dimensiones (LxAxA)	479x112x263mm(18-11/16"x4-3/8"x10-3/8")
Peso neto	6.8 kg (15.1lbs)
Cable de conexión	5m(16.4ft)

- Tope de profundidad, empuñadura, grasa



La herramienta no incluye accesorios



**Rotomartillo electro-neumático**

**HR4003C** 40mm(1-9/16") SDS MAX

Potencia	1,100W
Energía de impacto	8.3J
Capacidad	Concreto (con broca T.C.T.): 40mm (1-9/16") Concreto (core bit): 105mm (4 1/8")
Impactos por minuto	1,450-2,900
Velocidad sin carga	250-500rpm
Dimensiones (LxAxA)	479x106x263mm(18-11/16"x4-3/16"x10-3/8")
Peso neto	6.2 kg (13.8lbs)
Cable de conexión	5m(16.4ft)

- Tope de profundidad, empuñadura, grasa



La herramienta no incluye accesorios



**Rotomartillo electro-neumático**

**HR4002** 40mm(1-9/16") SDS-MAX

Potencia	1,050W
Energía de impacto	6.1J
Capacidad	Concreto (con broca T.C.T.): 40mm (1-9/16") Concreto (con core bit) : 105mm (4-1/8")
Impactos por minuto	2,500
Velocidad sin carga	680rpm
Dimensiones (LxAxA)	458x114x256mm (18"x4-1/2"x10-1/8")
Peso neto	6.6kg (14.6lbs)

- Tope de profundidad, empuñadura, grasa



Recomendado principalmente para perforación  
La herramienta no incluye accesorios



**Rotomartillo electro-neumático**

**HR2652** 325

Potencia de entrada	800W
Energía de impacto	Proceso EPTA-05/2009: 2.2J
Capacidad	Concreto: 26mm (1"), Acero: 13 mm (1/2") Madera: 32mm (1-1/4")
Impactos por minuto	0 - 4,600
Velocidad sin carga	0 - 1,200
Dimensiones (LxAxA)	604x89x206 mm (23-3/4"x3-1/2"x10-1/4")
Peso neto	3-4.3 kg (6.7-9.4 lbs.)
Cable de conexión	2.5 m (8.2 ft.)



**AVT & SOFT NOLOAD**

**Rotomartillo electro-neumático**

**HR5212C** 52mm(2")SDS-MAX

Potencia	1,510W
Energía de impacto	20J
Capacidad	Concreto (con broca TCT): 52mm (2") Concreto (Core bit): 160mm (6-5/16")
Impactos por minuto	1,100-2,250
Velocidad sin carga	150-310
Nivel de presión acústica	98dB(A)
Nivel de potencia acústica	109dB(A)
Dimensiones (LxAxA)	599x140x287mm (23-1/2"x5-1/2"x11-1/4")
Peso neto	11.9kg (26.2lbs)

- Tope de profundidad, empuñadura tipo "D", empuñadura, grasa



La herramienta no incluye accesorios





**Rotomartillo electro-neumático** 175

**HR5202C** 52mm (2-1/16")

Potencia	1,510W
Energía de impacto	19.1J
Capacidad	Concreto (con broca TCT): 52mm (2") Concreto (Core bit): 160mm (6-5/16")
Impactos por minuto	1,100-2,250
Velocidad sin carga	150-310
Nivel de presión acústica	99dB(A)
Nivel de potencia acústica	110dB(A)
Dimensiones (LxAxA)	599x134x287mm (23-1/2"x5-1/4"x11-1/4")
Peso neto	10.9kg (24.1lbs)

- Tope de profundidad, empuñadura, grasa



La herramienta no incluye accesorios



**Martillo de demolición** 350

**HM0870C** SDS-MAX

Potencia	1.100W
Energía de impacto	7.6J
Impactos por minuto	1,100-2, 650
Dimensiones (LxAxA)	449x109x230mm (17-3/4"x4-1/4"x9")
Peso neto	5.1kg (11.1lbs)

- Grasa para punta, empuñadura lateral



La herramienta no incluye accesorios



**AVT & SOFT NOLOAD**  
**Martillo de demolición** 171

**HM1111C** SDS-MAX

Potencia	1300W
Energía de impacto	11.2J
Impactos por minuto	1.100 - 2,650
Dimensiones (LxAxA)	528x126x247mm (20-3/4"x5"x9-3/4")
Peso neto	8.0kg (17.7lbs)

- Cíncel de punta, grasa, mango lateral



La herramienta no incluye accesorios



**Martillo de demolición** 155

**HM1211B** 19mm(3/4") Zanco Hex

Potencia	1,140W / 10A
Energía de impacto	14.2J
Impactos por minuto	2,000
Longitud total	490mm (19-5/16")
Peso neto	9.4kg (20.7lbs)



La herramienta no incluye accesorios



**AVT & SOFT NOLOAD**  
**Martillo de demolición** 171

**HM1213C** SDS-MAX

Potencia	1,510W
Energía de impacto	18.6J
Impactos por minuto	950-1,900
Dimensiones (LxAxA)	576x149x265mm (22-3/4"x5-7/8"x10-3/8")
Peso neto	10.8kg (23.6 lbs)

- Cíncel de punta, grasa para punta, empuñadura lateral



La herramienta no incluye accesorios



**Martillo de demolición** 171

**HM1203C** SDS-MAX

Potencia	1.510W
Energía de impacto	19.1J
Impactos por minuto	950 - 1,900
Dimensiones (LxAxA)	576x128x265mm (22-3/4"x5"x10-3/8")
Peso neto	9.7kg (21.4lbs)

- Cíncel de punta, grasa para punta, empuñadura lateral



La herramienta no incluye accesorios



**AVT & SOFT NOLOAD**  
**Martillo de demolición** 171

**HM1214C** SDS-MAX

Potencia	1,510W
Energía de impacto	19.9J
Impactos por minuto	950-1,900
Dimensiones (LxAxA)	700x129x265mm (27-1/2"x5-1/8"x10-3/8")
Peso neto	12.3kg (27.1lbs)

- Grasa, empuñadura lateral



La herramienta no incluye accesorios



**AVT & SOFT NOLOAD**  
**Martillo de demolición** 171

**HM1317CB** 28.6mm (1-1/8") Zanco Hex

Potencia	1,510W
Energía de impacto	26.5J
Impactos por minuto	730-1,450
Dimensiones (LxAxA)	847x129x266mm (33-1/4"x5-1/8"x10-1/2")
Peso neto	19.0kg (41.9lbs)

- Empuñadura lateral



La herramienta no incluye accesorios



**AVT & SOFT NOLOAD**  
**Martillo de demolición** 28.6mm(1.1/8") Zanco hex

**HM1502EX1 / HM1512EX1**

Potencia	HM1512: 1,850W
Energía de impacto	48.0J
Impactos por minuto	1,300
Dimensiones (LxAxA)	809x130x265mm (31-3/4x5-1/8x10-3/8")
Peso neto	HM1502: 19.8Kg (43.7lbs) HM1512: 20.8Kg (45.9lbs)

- Cíncel del D-31918 o D-31930 (1pz)





CM 1

**Martillo de demolición**

171

**HM1307CB** 28.6mm (1-1/8") Zanco Hex

Potencia	1.510W
Energía de impacto	23.6J
Impactos por minuto	730-1.450
Dimensiones (LxAxA)	847x129x266mm (33-1/4"x5-1/8"x10-1/2")
Peso neto	17.3kg (38.2lbs)

• Empuñadura lateral

La herramienta no incluye accesorios



CM 1

**Martillo de demolición**

204

**HM1304B** 28.6mm (1-1/8") Zanco Hex

Potencia	1.500W / 13A
Energía de impacto	27.5J
Impactos por minuto	1.450
Longitud total	831mm (32-5/8")
Peso neto	18.1kg (39.8lbs)

La herramienta no incluye accesorios



Solo HM1810

AVT

CM 1

**Martillo de demolición**

204

**HM1801 / HM1810** 28.6mm (1-1/8") Zanco Hex

Potencia	2000W / 15A
Energía de impacto	63J
Impactos por minuto	1.100
Dimensiones (LxAxA)	824x148x624mm (32-1/2"x5-7/8"x24-1/2")
Peso neto	HM1801: 29.7kg (65.6lbs) HM1810: 32.3kg (71.3lbs)

• Llave hex

La herramienta no incluye accesorios



Solo HM1812

AVT & SOFT NOLOAD

CM 1

**Martillo de demolición**

218

**HM1802 / HM1812** 28,6mm (1-1/8")

Potencia	2,000W
Energía de impacto	HM1802: 72.8J / HM1812: 72.8J
Impacto por minuto (ipm)	870
Ruido	HM1802: 106dB(A) / HM1812: 110dB(A)
Vibración	HM1802: 16.0m/s² / HM1812: 6.5m/s²
Dimensiones (LxAxA)	843x210x608mm (33-1/4"x8-1/4"x24")
Peso neto	HM1802: 30,1kg (66.4lbs) / HM1812: 31,3kg (69.1lbs)
Cable de conexión	5.0m (16.4ft)

• Llave hex

La herramienta no incluye accesorios



CM 2

**Cortadora de mármol**

303

**4100KB** 125mm (5")

Potencia	1,400W
Diámetro del disco	125 mm (5")
Máx. capacidad de corte	40.0mm (1-9/16")
Velocidad sin carga	12,200
Dimensiones (LxAxA)	231x220x179 mm (9-1/8"x8-5/8"x7")
Peso neto	3,0 kg (6,6 lbs.)

• Disco de diamante, bolsa para polvo, llave, llave hex.

La herramienta no incluye accesorios



CM 4

**Cortadora de mármol**

303

**4100NH3X** 110mm (4-3/8")

Potencia	1,300W
Máx. capacidad de corte	32mm (1-1/4")
Diámetro del disco	110mm (4-3/8")
Velocidad sin carga	13,000
Dimensiones (LxAxA)	227x209x166mm (8-15/16"x8-1/4"x6-1/2")
Peso Neto	2.8kg (6.2lbs)
Cable de conexión	2.0m (6.6ft)

• Disco de diamante turbo, llave, llave hex, unidad de suministro de agua

La herramienta no incluye accesorios



CM 2

**Corte a 45°**

**Cortadora de mármol**

303

**4100NH2WX** 110mm (4-3/8")

Potencia	1,450W
Máx. capacidad de corte	45° 24.5mm (15/16") 48° 23.5mm(15/16")
Diámetro del disco	110mm (4-3/8")
Velocidad sin carga	12,200
Dimensiones (LxAxA)	398x367x264mm (15-5/8"x14-1/2"x10-3/8")
Peso neto	6.3kg (14.0lbs)
Cable de conexión	5m (16.4ft)

• Llave, llave hex, disco de diamante turbo, cople para manguera

La herramienta no incluye accesorios



CM 1

**Corte a 45°**

**Cortadora de mármol**

303

**4100NH2X1** 110mm(4-3/8")

Potencia	1,400W
Máx. capacidad de corte	a 0°: 32.5mm (1-1/4") a 45°: 21.5mm (7/8")
Diámetro del disco	110mm (4-3/8")
Velocidad sin carga	12,000rpm
Dimensiones (LxAxA)	238x211x169mm (9-3/8"x8-5/16"x6-5/8")
Peso neto	3.0kg (6.6lbs)

• Disco de diamante, llave, llave hex, unidad de suministro de agua.

La herramienta no incluye accesorios



CM 2

**Corte a 45°**

**Cortadora de mármol**

303

**4100NH2RX** 110mm(4-3/8")

Potencia	1,450W
Máx. capacidad de corte	45° 24.5mm (15/16") 48° 23.5mm(15/16")
Diámetro del disco	110mm (4-3/8")
Velocidad sin carga	12,200
Dimensiones (LxAxA)	398x367x264mm (15-5/8"x14-1/2"x10-3/8")
Peso Neto	6.5kg (14.2lbs)
Cable de conexión	5m (16.4ft)

• Llave, llave hex, disco de diamante turbo, cople para manguera

La herramienta no incluye accesorios



**Cortadora** CM 1 204

**4112HS** 305mm (12")

Potencia	1,650W
Capacidad máx. de corte	100mm (4")
Diámetro del disco	305mm (12")
Velocidad sin carga	5,000rpm
Longitud total	648mm (25-1/2")
Peso neto	10.4kg (22.9lbs)

- Llave de tubo



La herramienta no incluye disco diamantado



**Cortadora angular** CM 1 204

**4114S** 355mm (14")

Potencia	2400W
Capacidad Máx. de corte	125mm (5")
Diámetro de disco	355mm (14")
Eje	25,4mm (1")
Velocidad sin carga	3,500rpm
Dimensiones (LxAxA)	673x240x329mm (26-1/2"x9-1/2"x13")
Peso neto	10.8kg (23.9lbs)

- Llave



La herramienta no incluye disco diamantado ni disco de corte



**Ranuradora de concreto** CM 1 318

**SG1251J** 125mm (5")

Potencia	1,400W
Capacidad	Profundidad: 0-30mm (0-1-3/16") Ancho: 6-30mm (1/4-1-3/16")
Diámetro del disco	125mm (5")
Velocidad sin carga	10,000
Dimensiones	350x151x178mm (13-3/4"x5-15/16"x7")
Peso neto	4.5kg (9.8lbs)
Cable de conexión	5.0m (16.4ft)

- Disco de diamante (2pz), llave hex, llave de tuercas



**Sierra recíproca** CM 2 303

**JR3050**

Potencia	1,010W
Capacidad	Tubo: 90mm (3-1/2") Madera: 90mm (3-1/2")
Longitud de recorrido	28mm (1-1/8")
Carreras por minuto	0-2,800
Dimensiones (LxAxA)	452x97x170mm (17-3/4"x3-13/16"x6-11/16")
Peso neto	3.3kg (7.3lbs)
Cable de conexión	2.5m (8.2ft)

- Juego de seguetas, llave allen



**Sierra recíproca** CM 2 303

**JR3051TK**

Potencia	1,200W
Longitud de recorrido	30mm (1-3/16")
Impactos por minuto	0-3,000
Capacidad	Tubo: 130mm (3-1/2") Madera: 255mm (10")
Dimensiones (LxAxA)	447x97x176mm (17-5/8"x3-13/16"x6-15/16")
Peso neto	3.2-3.3kg (7.1-7.3lbs)
Cable de conexión	2.5m (8.2ft)

- Estuche plástico.



**AVT** CM 2 303

**Sierra recíproca**

**JR3070CT**

Potencia	1,510W
Capacidad	Tubo: 130mm (5-1/8") Madera: 255mm (10")
Longitud de recorrido	32mm (1-1/4")
Carreras por minuto	0-2,800
Dimensiones (LxAxA)	485x99x181mm (19-1/8"x3-7/8"x7-1/8")
Peso neto	4.6kg (10.0lbs)

- Juego de seguetas (3pz)



**Cortadora de metal** CM 1 203

**LC1230** 305mm (12")

Potencia	1,750W
Máx. capacidad de corte	a 0°: 115mm (4-1/2") a 0°: 75x150mm (2-15/16"x5-7/8") a 45°: 90mm (3-1/2") a 45°: 85x85mm (3-5/16"x3-5/16")
Velocidad sin carga	1,300rpm
Dimensiones (LxAxA)	516x306x603mm (20-1/4"x12"x23-3/4")
Peso neto	19.3kg (42.5lbs)

- Disco de carburo de tungsteno (para acero dulce), llave de tubo, lentes de seguridad.



**Cortadora de metal (Tronzadora)** CM 1 203

**2414NB** 355mm (14")

Potencia	2,000W
Diámetro de disco	355mm (14")
Árbol	25.4mm (1")
Velocidad sin carga	3,800rpm
Dimensiones (LxAxA)	500x280x600mm (19-11/16"x11"x23-5/8")
Peso neto	18.4kg (40.6lbs)

- Disco abrasivo, llave de tubo





CM 1

**Cortadora de metal (Tronzadora)**

**LW1401** 355mm (14")

<b>Potencia</b>	2,200W
<b>Tamaño del disco</b>	Diámetro: 355mm (14") Diámetro interno: 25.4mm (1") Espesor: 3mm (1/8")
<b>Velocidad sin carga</b>	3,800rpm
<b>Capacidad</b>	Tubo sólido: 127mm (5") Cuadro: 70x233mm (2-3/4"x9-1/8")
<b>Dimensiones (LxAxA)</b>	500x290x620mm (19-3/4"x11-3/8"x24-3/8")
<b>Peso neto</b>	18.3kg (40.3lbs)
<b>Cable de conexión</b>	2.5m (8.2ft)

• Disco abrasivo, llave



CM 1

**Sierra eléctrica de banda portátil**

**2107FK** 303

<b>Potencia</b>	710W
<b>Capacidad</b>	Pieza redonda(diámetro): 120mm (4-3/4") Piezas rectangulares sin base 120x120mm (4-3/4"x4-3/4")
<b>Velocidad de cinta</b>	60m (200 ft) - 105m (350 ft) / min
<b>Dimensiones (LxAxA)</b>	508x188x256mm (20"x7-3/8"x10-1/8")
<b>Peso neto</b>	6.3kg (13.9lbs)

• Sierra de banda de acero al carbón (18 dientes por pulgada), llave hex.

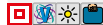

Opcional  
792744-3

CM 5

**Cizalla recta**

**JS1300** 1.3mm (Cal.18) 407

<b>Potencia</b>	570W
<b>Capacidad</b>	Acero sobre 400 N/mm <sup>2</sup> : 1.3mm Acero sobre 600 N/mm <sup>2</sup> : 1.0mm Acero sobre 800 N/mm <sup>2</sup> : 0.5mm Aluminio sobre 200 N/mm <sup>2</sup> : 2.5mm
<b>Carreras por minuto</b>	0-2,500
<b>Longitud total</b>	302mm (11-7/8")
<b>Peso neto</b>	1.8kg (3.9lbs)

• Llave allen



Opcional  
792533-6

CM 8

**Cizalla recta**

**JS1601** 1.6mm (Cal.16) 458

<b>Potencia</b>	380 W
<b>Capacidad</b>	Acero sobre 400 N/mm <sup>2</sup> : 1.6mm Acero sobre 600 N/mm <sup>2</sup> : 1.2mm Acero sobre 800 N/mm <sup>2</sup> : 0.8mm Aluminio sobre 200 N/mm <sup>2</sup> : 2.5mm
<b>Capacidad min. de radio</b>	250mm (9-7/8")
<b>Carreras por minuto</b>	4,500
<b>Dimensiones (LxAxA)</b>	320x70x78mm (12-5/8"x2-3/4"x3-1/16")
<b>Peso neto</b>	1.4kg (3.1lbs)

• Llave allen, calibrador



Opcional  
191383-0

CM 8

**Cizalla**

**JS1602** 1.6mm (Cal.16) 459

<b>Potencia</b>	380W
<b>Capacidad</b>	Acero sobre 400N/mm <sup>2</sup> : 1.6mm Acero sobre 600N/mm <sup>2</sup> : 1.2mm Acero sobre 800N/mm <sup>2</sup> : 0.8mm Aluminio sobre 200N/mm <sup>2</sup> : 2.5mm
<b>Corte de radio min.</b>	300mm (1-3/16")
<b>Carreras por minuto</b>	4,000
<b>Dimensiones (LxAxA)</b>	255x74x146mm (10"x2-15/16"x20-3/4")
<b>Peso neto</b>	1.6kg (3.5lbs)
<b>Cable de conexión</b>	2.5m (8.2ft)

• Llave allen, calibrador



Opcional  
792287-5

CM 4

**Cizalla**

**JS3201** 3.2mm (Cal.10) 303

<b>Potencia</b>	710W
<b>Capacidad</b>	Acero sobre 400 N/mm <sup>2</sup> : 3.2mm Acero sobre 600 N/mm <sup>2</sup> : 2.5mm Acero sobre 800 N/mm <sup>2</sup> : 1.5mm Aluminio sobre 200 N/mm <sup>2</sup> : 4.0mm
<b>Capacidad min. de radio</b>	50mm (2")
<b>Carreras por minuto</b>	1,600
<b>Longitud total</b>	209mm (8-1/4")
<b>Peso neto</b>	3.4kg (7.6lbs)
<b>Cable de conexión</b>	2.5m (8.2ft)

• Llave hex, calibrador



Opcional  
A-83951  
A-15051

CM 8

**Roedora**

**JN1601** 1.6mm (Cal.16) 408

<b>Potencia</b>	550W
<b>Capacidad</b>	Acero sobre 400 N/mm <sup>2</sup> : 1.6mm Acero sobre 600 N/mm <sup>2</sup> : 1.2mm Acero sobre 800 N/mm <sup>2</sup> : 0.8mm Aluminio sobre 200 N/mm <sup>2</sup> : 2.5mm
<b>Capacidad min. de radio</b>	Corte exterior: 50mm (2") Corte interior: 45mm (1-3/4")
<b>Carreras por minuto</b>	2,200
<b>Longitud total</b>	261mm (10-1/4")
<b>Peso neto</b>	1.6kg (3.6lbs)

• Llave allen, llave, calibrador



Opcional  
792728-1  
792292-2

CM 4

**Roedora**

**JN3201** 3.2mm (10Ga) 303

<b>Potencia</b>	710W
<b>Capacidad</b>	Acero hasta 400 N/mm <sup>2</sup> : 3.2mm(10Ga) Acero hasta 600 N/mm <sup>2</sup> : 2.5mm(13Ga) Acero hasta 800 N/mm <sup>2</sup> : 1.0mm(20Ga)
<b>Radio mínimo de corte</b>	Borde exterior: 128mm(5-1/16") Borde interior: 120mm(4-3/4")
<b>Carreras por minuto</b>	1,300
<b>Dimensiones (LxAxA)</b>	225x90x254mm (8-7/8"x3-1/2"x10")
<b>Peso neto</b>	3.4kg (7.4lbs)

• Punzón, matriz, llave 50, llave hex, arandela



Estuche Makpac

CA5000XR15  
Guía de 1.5m  
no. parte 194368-5

CM 1

**Ranuradora de panel**

**CA5000XR15 / XJ** 118mm(4-5/8") 303

<b>Potencia</b>	1,300W
<b>Disco</b>	Tipo: disco de corte / disco TCT
<b>Máx. capacidad de corte</b>	2,200 - 6,400
<b>Con disco de corte</b>	con regla guía: 11mm (7/16")
<b>Máx. capacidad de corte</b>	con regla guía: 36mm (1-7/16") sin regla guía: 41mm (1-5/8")
<b>Dimensiones</b>	346 x 250 x 250mm (13-5/8 x 9-7/8 x 9-7/8")
<b>Peso neto</b>	4.7kg (10.4lbs)
<b>Cable de conexión</b>	2.5m (8.2ft)

• Disco de corte, llave hex, estuche Makpac  
CA5000XR15: guía de corte 1.5mt (199141-8)



El modelo CA5000XJ no incluye guía



# SJS II

## SUPER JOINT SYSTEM

### Para eliminar la vibración hacia el usuario

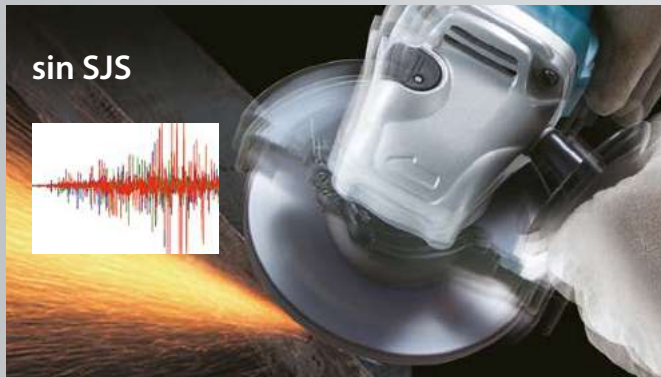

### Estructura de Super Joint System II

El muelle absorbe la vibración y reduce el golpe durante la operación.

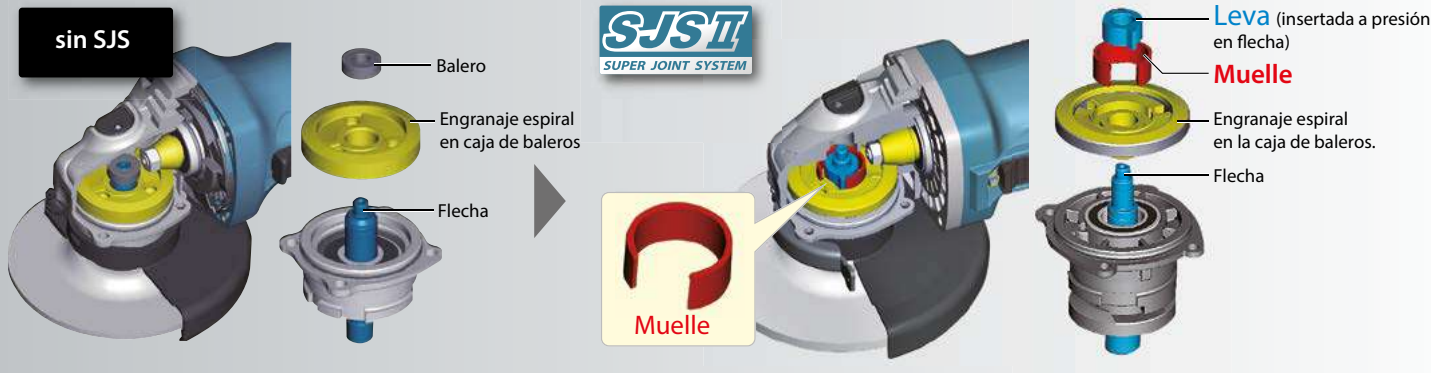

### Mecanismo de absorción de vibraciones

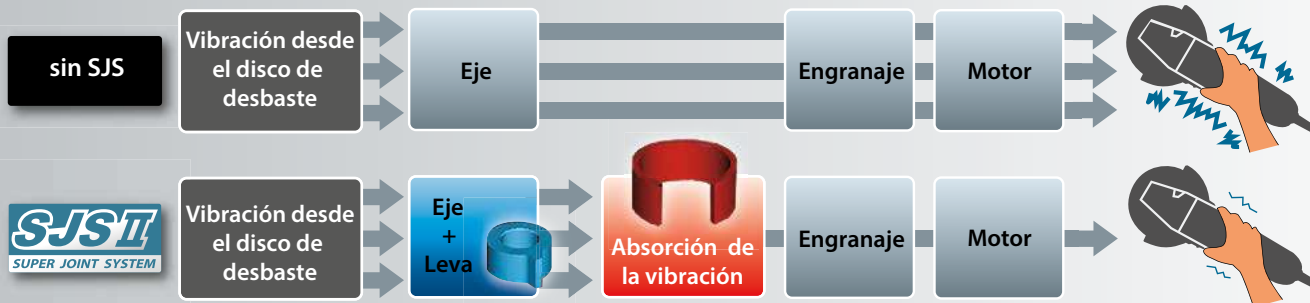

**100mm**  
Esmeriladora angular

GA4041C, GA4043C, GA4040C,  
GA4042C, GA4041, GA4040



**115mm**  
Esmeriladora angular

GA4541C, GA4543C, GA4540C,  
GA4542C, GA4541R, GA4541,  
GA4540R, GA4540



**125mm**  
Esmeriladora angular

GA5041C, GA5043C, GA5040C,  
GA5042C, GA5041R, GA5041,  
GA5040R, GA5040



**150mm**  
Esmeriladora angular

GA6040C, GA6042C, GA6041R,  
GA6041, GA6040R, GA6040



**115mm, 125mm**  
Lijadora Angular

SA4540C, SA4542C, SA5040C



**XLOCK**

Solo un clic para colocar el disco y fácil extracción simplemente tirando de la palanca



**Mini esmeriladora angular** 325

<b>GA4570</b>	115mm (4-1/2")
<b>Potencia</b>	840W
<b>Diámetro de disco</b>	115mm (4-1/2")
<b>Profundidad de corte</b>	26 mm (1")
<b>Velocidad sin carga</b>	11,000rpm
<b>Dimensiones (LxAxA)</b>	288 x 131 x 112 mm (11-3/8 x 5-1/8 x 4-3/8")
<b>Peso neto</b>	2.2 - 2.5 kg (4.9 - 5.5 lbs.)
<b>Cable de conexión</b>	2.5m (8.2 ft)

• Disco de desbaste, llave, empuñadura lateral



**Mini esmeriladora angular** 336

<b>GA4541C / GA4540C</b>	115mm (4-1/2")
<b>Potencia</b>	1.400W
<b>Diámetro de disco</b>	115mm (4-1/2")
<b>Velocidad sin carga</b>	2,800-11,000rpm
<b>Dimensiones (LxAxA)</b>	<b>GA4540C:</b> 303x130x116mm(11-7/8"x5-1/8"x4-9/16") <b>GA4541C:</b> 325x130x121mm(12-3/4"x5-1/8"x4-3/4")
<b>Peso neto</b>	<b>GA4540C:</b> 2.5kg(5.4lbs) <b>GA4541C:</b> 2.7kg(6.0lbs)

• Disco de desbaste, llave, empuñadura lateral



**Mini esmeriladora angular** 318

<b>9564PC / 9564PCV</b>	115mm (4-1/2")
<b>Potencia</b>	1.400W
<b>Diámetro de disco</b>	115mm (4-1/2")
<b>Velocidad sin carga</b>	<b>9564PC:</b> 12,000rpm <b>9564PCV:</b> 2,800-12,000rpm
<b>Dimensiones (LxAxA)</b>	307x129x103mm (12-1/8"x5-1/8"x4")
<b>Peso neto</b>	2.4kg (5.3lbs)

• Disco de desbaste, llave, empuñadura lateral



**Esmeriladora angular** 325

<b>GA6040 / GA6040C</b>	150mm (6")
<b>Potencia</b>	1,400W
<b>Diámetro de disco</b>	150mm(6")
<b>Velocidad sin carga</b>	<b>GA6040:</b> 9,000rpm <b>GA6040C:</b> 4,000-9,000rpm
<b>Dimensiones (LxAxA)</b>	303x171x116mm(11-7/8"x6-3/4"x4-9/16")
<b>Peso neto</b>	<b>GA6040:</b> 2.5kg(5.6lbs) <b>GA6040C:</b> 2.6kg(5.8lbs)
<b>Cable de conexión</b>	2.5m(8.2ft)

• Disco de desbaste hundido, llave, empuñadura lateral



**Mini esmeriladora angular** 260

<b>GA4550</b>	115mm (4-1/2")
<b>Potencia</b>	1,300W
<b>Diámetro de disco</b>	115mm (4-1/2")
<b>Velocidad sin carga</b>	11,000rpm
<b>Dimensiones (LxAxA)</b>	325x130x117mm (12-3/4"x5-1/8"x4-5/8")
<b>Peso neto</b>	2.4-2.8kg (5.3-6.2lbs)

• Llave, empuñadura lateral.



**Mini esmeriladora angular** 325

<b>GA4541R / GA4540R</b>	115mm(4-1/2")
<b>Potencia</b>	1,100W
<b>Diámetro de disco</b>	115mm(4-1/2")
<b>Velocidad sin carga</b>	11,000rpm
<b>Dimensiones (LxAxA)</b>	303x130x116mm(11-7/8"x5-1/8"x4-9/16")
<b>Peso neto</b>	<b>GA4540R:</b> 2.5kg(5.5lbs) <b>GA4541R:</b> 2.6kg(5.8lbs)

• Disco de desbaste, llave, empuñadura lateral



**Mini esmeriladora angular** 325

<b>9557HNG / HNRG</b>	115mm (4-1/2")
<b>Potencia</b>	840W
<b>Diámetro de disco</b>	115mm (4-1/2")
<b>Velocidad sin carga</b>	<b>9557HNG:</b> 10,000rpm <b>9557HNRG:</b> 11,000rpm
<b>Interruptor</b>	<b>9557HNG / 9557HNRG:</b> interruptor deslizable
<b>Dimensiones (LxAxA)</b>	<b>9557HNG:</b> 271x129x106mm(10-5/8"x5-1/8"x4-3/16")
<b>Peso neto</b>	<b>9557HNG:</b> 2.0kg (4.5lbs)

• Disco de desbaste, llave, empuñadura lateral

Caja de engranes reforzada



**Mini esmeriladora angular** 325

<b>9557HPG / HPG</b>	115mm (4-1/2")
<b>Potencia</b>	840W
<b>Diámetro de disco</b>	115mm (4-1/2")
<b>Velocidad sin carga</b>	<b>9557HPG:</b> 10,000rpm
<b>Interruptor</b>	<b>9557HPG / 9557HPYG:</b> interruptor paleta
<b>Dimensiones (LxAxA)</b>	<b>9557HPG:</b> 273x129x106mm(10-3/4"x5-1/8"x4-3/16")
<b>Peso neto</b>	<b>9557HPG:</b> 2,1kg (4,5lbs)

• Disco de desbaste, llave, empuñadura lateral

Caja de engranes reforzada  
Modelo 9557HPYG sin función de trabajo continuo



**Mini esmeriladora angular** 458

<b>GA4030</b>	100mm (4")
<b>Potencia</b>	720W
<b>Diámetro de disco</b>	100mm (4")
<b>Velocidad sin carga</b>	11,000rpm
<b>Dimensiones (LxAxA)</b>	266x117x95mm (10-1/2"x4-5/8"x3-3/4")
<b>Peso neto</b>	1.7kg (3.7lbs)

• Disco de desbaste, llave, empuñadura lateral





CM 4

## Mini esmeriladora angular

458

**GA4530**

115mm (4-1/2")

Potencia	720W
Diámetro de disco	115mm (4-1/2")
Velocidad sin carga	11,000rpm
Dimensiones (LxAxA)	266x128x103mm (10-1/2"x5"x4-1/16")
Peso neto	1.8kg (4.0lbs)

● Disco de desbaste, llave, empuñadura lateral



CM 4

## Mini esmeriladora angular

458

**GA4534**

115mm (4-1/2")

Potencia	720W
Diámetro de disco	115mm (4-1/2")
Velocidad sin carga	11,000rpm
Dimensiones (LxAxA)	265x128x103mm (10-3/8"x5"x4-1/16")
Peso neto	1.9kg (4.2lbs)

● Disco de desbaste, llave, empuñadura lateral



CM 4

## Mini esmeriladora angular

325

**9554HNG**

115mm (4-1/2")

Potencia	710W
Diámetro de disco	115mm (4-1/2")
Velocidad sin carga	10,000rpm
Dimensiones (LxAxA)	258x129x106mm (10-1/8"x5-1/8"x4-3/16")
Peso neto	1,8kg (4,1lbs)

● Disco de desbaste, llave, empuñadura lateral



CM 4

## Esmeriladora angular

253

**GA5021C**

125mm (5")

Potencia	1,450W
Diámetro de disco	125mm (5")
Velocidad sin carga	10,000rpm
Dimensiones (LxAxA)	390x139x120mm (15-3/8"x5-1/2"x4-3/4")
Peso neto	2,9kg (6,4lbs)

● Disco de desbaste, llave, empuñadura lateral



CM 4

## Esmeriladora angular

303

**GA5010**

125mm (5")

Potencia	1050W
Diámetro de disco	125mm (5")
Velocidad sin carga	11,000rpm
Dimensiones (LxAxA)	356x139x112mm (14"x5-1/2"x4-3/8")
Peso neto	2,6kg (5,8lbs)

● Disco de desbaste, llave, empuñadura lateral



100

## Esmeriladora angular

**9005B**

125mm (5")

Potencia	1,020W
Diámetro de disco	125 mm (5")
Velocidad sin carga	10,000rpm
Longitud total	356 mm (14")
Peso neto	2,4 kg (5,3 lbs.)

● Llave, empuñadura lateral



224

## Esmeriladora angular

**GA7081**

180mm (7")

Potencia	2,700W
Diámetro de disco	180mm (7")
Velocidad sin carga	8,500rpm
Dimensiones (LxAxA)	461 x 200 x 144 mm (18-1/8 x 7-7/8 x 5-5/8")
Peso neto	6.1 - 6.6 kg (13.4 - 14.6 lbs.)
Cable de conexión	2.5 m (8.2 ft)

● Llave, empuñadura lateral



No incluye disco abrasivo.

mango giratorio



CM 2

## Esmeriladora angular

204

**GA7040S**

180mm (7")

Potencia	2,600W
Diámetro de disco	180mm (7")
Velocidad sin carga	8,500rpm
Dimensiones (LxAxA)	GA7040S: 511x200x140mm (20-1/8"x7-7/8"x5-1/2")
Peso neto	6,4kg (14,2lbs)
Cable de conexión	2,5mt (8,2ft)

● Llave, empuñadura lateral



No incluye disco abrasivo



CM 2

## Esmeriladora angular

**GA7020**

180mm(7")

Potencia	2,200W
Diámetro de disco	180mm (7")
Velocidad sin carga	8,500rpm
Dimensiones (LxAxA)	473x200x140mm (18-5/8"x7-7/8"x5-1/2")
Peso neto	5,5kg (12,2lbs)

● Llave, empuñadura lateral



No incluye disco abrasivo

El equipo estándar (accesorios), las especificaciones y la fotografía pueden variar.  
Los accesorios pueden no estar incluidos desde origen con las herramientas aunque se indiquen en este catálogo.



<b>Esmeriladora angular</b>		<b>CM 2</b>
<b>GA7060</b>	<b>180mm (7")</b>	<b>218</b>
Potencia	2,200W	
Diámetro de disco	180mm (7")	
Velocidad sin carga	8,500rpm	
Dimensiones (LxAxA)	450x200x144mm (17-3/4"x7-7/8"x5-5/8")	
Peso neto	5.3kg (11.7lbs)	

● Llave, empuñadura lateral

No incluye disco abrasivo



<b>Esmeriladora angular</b>		<b>CM 4</b>
<b>GA7061R</b>	<b>180mm (7")</b>	<b>204</b>
Potencia	2,200W	
Diámetro de disco	180mm (7")	
Velocidad sin carga	8,500rpm	
Dimensiones (LxAxA)	511x200x140mm (20-1/8"x7-7/8"x5-1/2")	
Peso neto	6,0kg (13.3lbs)	

● Llave, empuñadura lateral

No incluye disco abrasivo



<b>Esmeriladora angular</b>		<b>224</b>
<b>GA9081</b>	<b>230mm (9")</b>	
Potencia	2,700W	
Diámetro de disco	230mm (9")	
Velocidad sin carga	6,600rpm	
Dimensiones (LxAxA)	461 x 250 x 144 mm (18-1/8 x 9-7/8 x 5-5/8")	
Peso neto	6.3 - 8.4 kg (13.9 - 18.5 lbs.)	
Cable de conexión	2.5 m (8.2 ft)	

● Llave, empuñadura lateral

No incluye disco abrasivo.



<b>Esmeriladora angular</b>		<b>224</b>
<b>GA9082</b>	<b>230mm (9")</b>	
Potencia	2,700W	
Diámetro de disco	230mm (9")	
Velocidad sin carga	6,600rpm	
Dimensiones (LxAxA)	461 x 250 x 144 mm (18-1/8 x 9-7/8 x 5-5/8")	
Peso neto	6.3 - 8.4 kg (13.9 - 18.5 lbs.)	
Cable de conexión	2.5 m (8.2 ft)	

● Llave, empuñadura lateral

No incluye disco abrasivo.

**mango giratorio**



<b>Esmeriladora angular</b>		<b>204</b>
<b>GA9040S</b>	<b>230mm (9")</b>	
Potencia	2,600W	
Diámetro de disco	230mm (9")	
Velocidad sin carga	6,600rpm	
Dimensiones (LxAxA)	503x250x140mm (19-3/4"x9-7/8"x5-1/2")	
Peso neto	6.7kg (14.8lbs)	

● Llave, empuñadura lateral

No incluye disco abrasivo.



<b>Esmeriladora angular</b>		<b>CM 2</b>
<b>GA9060</b>	<b>230mm (9")</b>	<b>218</b>
Potencia	2,200W	
Diámetro de disco	230mm (9")	
Velocidad sin carga	6,600rpm	
Dimensiones (LxAxA)	450x250x144mm (17-3/4"x9-7/8"x5-5/8")	
Peso neto	5.5kg (12.1lbs)	

● Llave, empuñadura lateral

No incluye disco abrasivo



<b>Esmeriladora angular</b>		<b>CM 2</b>
<b>GA9020</b>	<b>230mm (9")</b>	<b>204</b>
Potencia	2,200W	
Diámetro de disco	230mm (9")	
Velocidad sin carga	6,600rpm	
Dimensiones (LxAxA)	473 x 250 x 140mm (18-5/8 x 9-7/8 x 5-1/2")	
Peso neto	5.80 - 8.09kg (12.8 - 17.8lbs)	

● Llave, empuñadura lateral

No incluye disco abrasivo



<b>Esmeriladora angular</b>		<b>CM 4</b>
<b>GA9010C</b>	<b>230mm (9")</b>	<b>204</b>
Potencia	1,800W	
Diámetro de disco	230mm (9")	
Velocidad sin carga	6,000rpm	
Dimensiones (LxAxA)	453x250x137mm (17-7/8"x9-7/8"x5-3/8")	
Peso neto	4.5kg (9.8lbs)	

● Llave, empuñadura lateral

No incluye disco abrasivo





**220V**

CM 4

**Mini esmeriladora angular**

325

**9557HPG**

115mm (4-1/2")

Potencia	840W
Diámetro de disco	115mm (4-1/2")
Velocidad sin carga	11,000rpm
Dimensiones (LxAxA)	273x129x106mm (10-3/4"x5-1/8"x4-3/16")
Peso neto	2,1kg (4,5lbs)

- Disco de desbaste, llave, empuñadura lateral



Caja de engranes reforzada

mango giratorio



**220V**

CM 2

**Esmeriladora angular**

204

**GA7040S**

180mm (7")

Potencia	2,600W
Diámetro de disco	180mm (7")
Velocidad sin carga	8,500rpm
Dimensiones (LxAxA)	503x200x140mm (19-3/4"x7-7/8"x5-1/2")
Peso neto	6,6kg (14,6lbs)
Cable de conexión	2.5m (8.2ft)

- Llave, empuñadura lateral



**220V**

CM 4

**Esmeriladora angular**

204

**GA7061R**

180mm (7")

Potencia	2,200W
Diámetro de disco	180mm (7")
Velocidad sin carga	8,500rpm
Dimensiones (LxAxA)	511x200x140mm (20-1/8"x7-7/8"x5-1/2")
Peso neto	6,0kg (13,3lbs)

- Llave, empuñadura lateral



No incluye disco abrasivo



**220V**

CM 2

**Esmeriladora angular**

218

**GA7062**

180mm (7")

Potencia	2,200W
Diámetro de disco	180mm (7")
Velocidad sin carga	8,500rpm
Dimensiones (LxAxA)	450x200x144mm (17-3/4"x9-7/8"x5-5/8")
Peso neto	5,4 kg (11.9 lbs)

- Llave, empuñadura lateral



No incluye disco abrasivo

mango giratorio



**220V**

CM 2

**Esmeriladora angular**

204

**GA9040S**

230mm (9")

Potencia	2,600W
Diámetro de disco	230mm (9")
Velocidad sin carga	6,600rpm
Dimensiones (LxAxA)	503x250x140mm (19-3/4"x9-7/8"x5-1/2")
Peso neto	GA9040S: 6.7kg (14.8lbs) GA9040R: 6.9kg (15.2lbs)

- Llave, empuñadura lateral



No incluye disco abrasivo.



**220V**

CM 2

**Esmeriladora angular**

218

**GA9060**

230mm (9")

Potencia	2,200W
Diámetro de disco	230mm (9")
Velocidad sin carga	6,600rpm
Dimensiones (LxAxA)	450x250x144mm (17-3/4"x9-7/8"x5-5/8")
Peso neto	5.5kg (12.1lbs)

- Llave, empuñadura lateral



No incluye disco abrasivo



**220V**

CM 2

**Esmeriladora angular**

218

**GA9063R**

230mm (9")

Potencia	2,200W
Diámetro de disco	230mm (9")
Velocidad sin carga	6,600rpm
Dimensiones (LxAxA)	450x250x145mm (17-3/4"x9-7/8"x5-3/4")
Peso neto	5,8 kg (12.8 lbs)

- Llave, empuñadura lateral



No incluye disco abrasivo



**220V**

CM 2

**Esmeriladora angular**

218

**GA9062**

230mm (9")

Potencia	2,200W
Diámetro de disco	230mm (9")
Velocidad sin carga	6,600rpm
Dimensiones (LxAxA)	450x250x144mm (17-3/4"x9-7/8"x5-5/8")
Peso neto	5,6 kg (12.4 lbs)

- Llave, empuñadura lateral



No incluye disco abrasivo



**Lijadora angular**

CM 4

**SA7000C**

180mm (7")

Potencia	1,600W
Diámetro del disco de lija	180mm (7")
Capacidad	Respaldo : 180mm (7")
Velocidad sin carga	0-4,000rpm
Dimensiones (LxAxA)	453x170x136mm (17-7/8"x6-11/16"x5-3/8")
Peso neto	3,4kg (7.5lbs)

- Respaldo 170 (DIN), llave de tuercas 35, empuñadura, cubierta



# Pulidora de doble acción (automotriz) PO5000C

Ver video



Modelo **PO5000CX2** incluye:



**POTENCIA**  
El botón de velocidad está ubicado cómodamente para un cambio rápido

**VERSATILIDAD**  
Doble acción: "órbita aleatoria con rotación forzada" u "órbita aleatoria con rotación libre"

**ERGONOMÍA**  
Agarre diseñado ergonómicamente brinda control y precisión en una variedad de aplicaciones

**DURABILIDAD**  
Cubiertas de flujo de aire ayudan a prevenir que las fibras de madera entren al motor



## Esmeriladora angular GA7911 180mm (7")

Potencia	1,900W
Diámetro de disco	180mm (7")
Velocidad sin carga	7,000rpm
Longitud total	411mm (16-1/4")
Peso neto	5.5kg (12.2lbs)

• Empuñadura lateral

No incluye bridas ni guardas



## Pulidora de doble acción PO5000C / PO5000CX2

Potencia	900W
Diámetro de almohadilla	125mm (5") / 150mm (6")
Órbitas por minuto	0-6,800
Velocidad por minuto	0-13,600
Velocidad sin carga	0-780
Dimensiones (LxAxA)	451x123x134 (17-3/4"x4-7/8"x5-1/4")
Peso neto	2.8kg (6.2lbs)

• PO5000C: Llave hexagonal, almohadilla  
PO5000CX2: Llave hexagonal, almohadilla blanca (1pz), almohadilla naranja (1pz), almohadilla negra (1pz)



## Lijadora pulidora 9227C 180mm (7")

Potencia	1,200W
Diámetro del disco de lija	180mm (7")
Respaldo de Hule	180mm (7")
Velocidad sin carga	0 - 3,000rpm
Longitud total	470mm (18-1/2")
Peso neto	3.0kg (6.6lbs)

• Respaldo de hule, empuñadura superior, llave hex



## Lijadora pulidora 9237C 180mm (7")

Potencia	1,200W
Capacidad	180mm (7")
Velocidad sin carga	0-3,200
Dimensiones (LxAxA)	431x198x187mm (17"x7-3/4"x7-3/8")
Peso neto	3.4kg (7.5lbs)
Cable de conexión	2.5m (8.2ft)

• Respaldo de hule, empuñadura superior, llave hex



## Rectificador GD0603 6mm (1/4")

Potencia	240W
Capacidad	Collet : 6mm ó (1/4")
Diámetro máx. del disco	19mm
Diámetro de empuñadura	65mm
Velocidad sin carga	28,000rpm
Dimensiones (LxAxA)	289x64x67mm (11-3/8"x2-1/2"x2-5/8")
Peso neto	0.97kg (2.1lbs)

• Llaves (2pz)

La herramienta no incluye accesorios



## Rectificador GD0600 6mm (1/4")

Potencia	400W
Capacidad	Collet : 3mm-6mm
Velocidad sin carga	25,000rpm
Dimensiones (LxAxA)	358x82x82mm (14-1/8"x3-1/4"x3-1/4")
Peso neto	1.7kg (3.7lbs)

• Llaves (2pz)

La herramienta no incluye accesorios



<b>Rectificador</b>	<b>325</b>
<b>GD0601</b>	<b>6mm (1/4")</b>
<b>Potencia</b>	400W
<b>Diametro del disco</b>	38mm (1-1/2")
<b>Capacidad</b>	Collet : 3mm-6mm o 1/8-1/4"
<b>Velocidad sin carga</b>	25,000rpm
<b>Dimensiones (LxAxA)</b>	359x82x82mm (14-1/8"x3-1/4"x3-1/4")
<b>Peso neto</b>	1.68-1.84kg (3.70-4.06lbs)
<b>Cable de conexión</b>	2.5m (8.2ft)

- Llaves (2pz)

La herramienta no incluye accesorios



<b>Rectificador</b>	<b>318</b>
<b>GD0801C</b>	<b>8mm (1/4")</b>
<b>Potencia</b>	750W
<b>Capacidad</b>	Collet : 3,6,8mm (1/8", 1/4")
<b>Velocidad sin carga</b>	7,000-29,000rpm
<b>Dimensiones (LxAxA)</b>	390x75x88mm (15-3/8"x2-15/16"x3-1/2")
<b>Peso neto</b>	2.0kg (4.3lbs)

- Llaves (2pz)

La herramienta no incluye accesorios



<b>Rectificador</b>	<b>318</b>
<b>GD0800C</b>	<b>8mm (1/4")</b>
<b>Potencia</b>	750W
<b>Capacidad</b>	Collet : 3mm - 8mm
<b>Velocidad sin carga</b>	7,000-28,000rpm
<b>Dimensiones (LxAxA)</b>	371x75x75mm (14-5/8"x2-15/16"x2-15/16")
<b>Peso neto</b>	1.7kg (3.7lbs)
<b>Cable de conexión</b>	2.5m (8.2ft)

- Llaves (2pz)

La herramienta no incluye accesorios



<b>Rectificador</b>	<b>318</b>
<b>GD0811C</b>	<b>8mm (1/4")</b>
<b>Potencia</b>	750W
<b>Capacidad</b>	Collet : 8mm (1/4")
<b>Velocidad sin carga</b>	1,800-7,000rpm
<b>Dimensiones (LxAxA)</b>	390x75x88mm (15-3/8"x2-15/16"x3-1/2")
<b>Peso neto</b>	2.0kg (4.4lbs)
<b>Cable de conexión</b>	2.5m (8.2ft)

- Llaves (2pz), empuñadura

La herramienta no incluye accesorios



<b>Rectificador</b>	<b>318</b>
<b>GD0810C</b>	<b>8mm (1/4")</b>
<b>Potencia</b>	750W
<b>Capacidad</b>	Collet : 3mm - 8mm
<b>Velocidad sin carga</b>	1,800-7,000rpm
<b>Longitud total</b>	371mm (14-5/8")
<b>Peso neto</b>	1.7kg (3.8lbs)
<b>Cable de conexión</b>	2.5m (8.2ft)

- Llaves (2pz)

La herramienta no incluye accesorios



<b>Esmeril recto</b>	<b>204</b>
<b>GS6000</b>	<b>150mm (6")</b>
<b>Potencia</b>	750W
<b>Díametro del disco</b>	150mm (6")
<b>Díametro del árbol</b>	12.7mm (1/2")
<b>Velocidad sin carga</b>	5,600rpm
<b>Longitud total</b>	590mm (23-1/4")
<b>Peso neto</b>	5.3kg (11.6lbs)
<b>Cable de conexión</b>	2.5m (8.2ft)

- Llave, soporte para llave, llave hex

La herramienta no incluye accesorios



<b>Esmeril de banco</b>	<b>150mm (6")</b>
<b>GB602</b>	
<b>Potencia</b>	250W
<b>Díametro de disco</b>	150mm (6")
<b>Distancia entre discos</b>	6.4 mm (1/4") / 16 mm (5/8")
<b>H.P.</b>	1/3
<b>Velocidad sin carga</b>	2,850 (50Hz) / 3,450 (60Hz)
<b>Longitud total</b>	375 x 348 x 286 mm (14-49/64 x 13-45/64 x 11-17/64")
<b>Peso neto</b>	9.27 - 8.93 kg (19.69 - 20.44 lbs.)

- Protector (2pz), ruedas de esmeril (2pz), llave (2pz), gafas de seguridad



<b>Esmeril de banco</b>	<b>205mm (8")</b>
<b>GB801</b>	
<b>Potencia</b>	550W
<b>Díametro de disco</b>	205 mm (8")
<b>Distancia entre discos</b>	19 mm (3/4")
<b>H.P.</b>	3/4
<b>Velocidad sin carga</b>	2,850 (50Hz) / 3,450 (60Hz)
<b>Longitud total</b>	395 x 265 x 333mm (15-9/16 x 10-7/16 x 13-7/64")
<b>Peso neto</b>	19.91 - 19.63 kg (43.89 - 43.28 lbs.)

- Protector (2pz), ruedas de esmeril (2pz), llave (2pz), gafas de seguridad





CM 1

**Esmeril de banco**

<b>GB601</b>	150mm (6")
Potencia	240W
Diámetro de disco	150mm (6")
Distancia entre discos	280mm (11")
H.P.	1/3
Velocidad sin carga	2.850 (50Hz) / 3.450 (60Hz)
Longitud total	378mm (14-7/8")
Peso neto	10.9kg (24lbs)

- Protector, 2 ruedas de esmeril



CM 1

**Esmeril de banco**

<b>GB800</b>	205mm (8")
Potencia	540W
Diámetro de disco	205mm (8")
Distancia entre discos	345mm (13-9/16")
H.P.	3/4
Velocidad sin carga	2.850 (50Hz) / 3.450 (60Hz)
Longitud total	455mm (18")
Peso neto	18.5kg (40.8lbs)

- Protector, 2 ruedas de esmeril



Incluye estuche para accesorios

CM 2

**Multiherramienta**

<b>TM3010CK</b>	459 mm
Potencia	320W
Oscilaciones por minuto	6,000-20,000
Dimensiones (LxAxA)	283x68x87mm (11-1/8"x2-11/16"x3-7/16")
Peso neto	1.6Kg(3.7lbs)
Cable de conexión	2.5m(8.2ft)

- Maletín, estuche porta accesorios

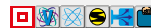

CM 8

**Multiherramienta**

<b>TM3000C</b>	459 mm
Potencia	320W
Oscilaciones por minuto	6,000-20,000
Dimensiones (LxAxA)	275x64x92mm (10-7/8"x2-1/2"x3-5/8")
Peso neto	1,4kg (3,1lbs)

- Llave hex



SJSJ

**Cepillo para concreto**

<b>PC5010C</b>	125mm (5")
Potencia	1,400W
Diámetro del disco	125mm (5")
Eje	22.23mm (7/8")
Velocidad sin carga	4,000 - 9,000 rpm
Dimensiones (LxAxA)	350x231x179 mm (13-3/4"x9-1/8"x7")
Peso neto	2.4kg (5.5lbs)

- Llave de tuercas, guarda recolectora de polvo, maletín



CM 1

**Cepillo de concreto**

<b>PC5000C</b>	125mm(5")
Potencia	1,400W
Diámetro de disco	125mm (5")
Eje	22.23mm (7/8")
Velocidad sin carga	10,000rpm
Dimensiones (LxAxA)	437x235x195mm (17-1/8"x9-1/4"x7-5/8")
Peso neto	4.0kg (8.9lbs)

- Disco de diamante, llave de tuercas, llave hex, bolsa para polvo, juego de cepillo, empuñadura superior.



CM 1

**Cepillo de concreto**

<b>PC5001C</b>	253 mm
Potencia	1,400W
Diámetro de disco	125mm (5")
Velocidad sin carga	10,000rpm
Dimensiones (LxAxA)	479x182x195mm (18-13/16"x7-1/8"x7-5/8")
Peso neto	5.1kg (11.2lbs)

- Disco de diamante, llave de tuercas, llave hex, bolsa para polvo, juego de cepillo, empuñadura superior



Interruptor\* anti-descarga

CM 4

**Pulidora de granito / mármol**

<b>PW5001C</b>	318 mm
Potencia	900W
Diámetro del respaldo:	100-125mm (4-5")
Velocidad sin carga	2,000-4,000rpm
Longitud total	359mm (14-1/8")
Peso neto	2.3kg (5.1lbs)

- Respaldo de goma con velcro 100(5/8"), empuñadura lateral, llave



\*Impide la descarga eléctrica al operador



Interruptor\* anti-descarga

CM 2

**Lijadora para mármol, granito y concreto**

<b>PK5011C</b>	204 mm
Potencia	1,600W
Diámetro de disco	125mm (5")
Velocidad sin carga	2,000-5,500rpm
Dimensiones (LxAxA)	468x159x155mm (18-1/2"x6-1/4"x6-1/8")
Peso neto	3.8kg (8.4lbs)

- Respaldo de goma, empuñadura lateral, llave de tuercas, lijas (9pz)



\*Impide la descarga eléctrica al operador



CM 5

## Lijadora de banda

408

**9032** 9mmx533mm(3/8"x21")

Potencia	500W
Tamaño de banda	9x533mm (3/8"x21")
Velocidad de banda	300-1,700m/min. (980-5,600ft/min)
Máx. profundidad de lijado	110mm (4-5/16")
Longitud total	420mm (16-1/2")
Peso neto	1.6kg (3.5lbs)

- Banda de lija



CM 5

## Lijadora de banda

408

**9031** 30mmx533mm(1-3/16"x21")

Potencia	500W
Tamaño de banda	30 x 533mm (1-3/16" x 21")
Velocidad de banda	200 - 1,000m/min. (656 - 3,280ft/min)
Longitud total	380mm (15")
Peso neto	2.1kg (4.6lbs)

- Banda de lija



CM 3

## Lijadora de banda

408

**9911 / 9910** 76mm x 457mm (3"x18")

Potencia	650W
Tamaño de banda	76x457mm (3"x 18")
Velocidad de banda	9911: 75 - 270m / min. (250 - 900ft/ min) 9910: 270m / min. (900ft/ min)
Longitud total	262mm (10-5/16")
Peso neto	2.7kg (6.0lbs)

- Banda de lija, bolsa recolectora



CM 1

## Lijadora de banda

124

**9924DB** 76mmx610mm(3"x24")

Potencia	850W
Tamaño de banda	76 x 610, 620mm (3"x 24, 24-3/8")
Velocidad de banda	400m / min. (1,300ft/ min)
Longitud total	355mm (14")
Peso neto	4.8kg (10.6lbs)

- Banda de lija, base de grafito, bolsa recolectora



CM 1

## Lijadora de banda

303

**9403** 100mm x 610mm (4"x24")

Potencia	1,200W
Tamaño de banda	100 x 610mm (4" x 24")
Velocidad de banda	500m / min. (1,640ft/ min)
Longitud total	353mm (13-7/8")
Peso neto	5.7kg (12.6lbs)

- Banda de lija, bolsa recolectora



CM 3

## Lijadora de banda

303

**9404** 100mm x 610mm (4"x24")

Potencia	1,010W
Tamaño de banda	100 x 610mm (4" x 24")
Velocidad de banda	210 - 440m /min. (660 - 1,440ft/min)
Longitud total	334mm (13-1/8")
Peso neto	4.8kg (10.6lbs)

- Banda de lija, bolsa recolectora



CM 3

## Lijadora orbital

75

**BO3710**

Potencia	190W
Tamaño del respaldo	92x185mm (3-5/8" x 7-1/4")
Tamaño de la hoja de lija	93x228mm (3-5/8" x 9")
Orbitas por minuto (opm)	11,000
Dimensiones (LxAxA)	253x92x153mm (10"x3-5/8"x6")
Peso neto	1.6kg (3.5lbs)

- Papel lija, placa perforadora, bolsa para polvo



CM 3

## Lijadora orbital

407

**9046**

Potencia	600W
Tamaño del respaldo	115 x 229mm (4-1/2" x 9")
Tamaño de la hoja de lija	115 x 280mm (4-1/2" x 11")
Orbitas por minuto (opm)	6,000
Longitud total	283mm (11-1/8")
Diámetro de orbita	5mm (3/16")
Peso neto	3.1kg (6.8lbs)

- Hojas de lija (6pz), bolsa recolectora de polvo



CM 8

## Lijadora orbital

407

**BO4556 / BO4556K**

Potencia	200W
Tamaño del respaldo	112x102mm (4-3/8" x 4")
Tamaño de la hoja de lija	114x140mm (4-1/2" x 5-1/2")
Orbitas por minuto (opm)	14,000
Dimensiones (LxAxA)	131x112x141mm (5-1/8"x4-3/8"x5-9/16")
Peso neto	1.1kg (2.5lbs)

- Papel lija, bolsa para polvo, placa perforadora  
BO4556K: maletín





CM 8

**Lijadora de acabado**

419

**BO4565**

Potencia	200W
Tamaño del respaldo	112x190mm(4-3/8"x7-1/2")
Tamaño de la hoja de lija triangular	114x102mm(4-1/2"x4")
Orbitas por minuto (opm)	14,000
Dimensiones (LxAxA)	219x112x139xmm(8-5/8"x4-3/8"x5-1/2")
Peso neto	1.2kg (2.6lbs)
Cable de conexión	2.0m (6.6.ft)

- Papel lija, bolsa para polvo



CM 8

**Lijadora orbital**

407

**BO4557**

Potencia	180W
Tamaño del respaldo	112 x 102mm (4-3/8" x 4")
Tamaño de la hoja de lija	114 x 140mm (4-1/2" x 5-1/2")
Orbitas por minuto (opm)	14,000
Dimensiones (LxAxA)	131x12x137mm (5-1/8"x4-3/8"x5-3/8")
Peso neto	1.0kg (2.1lbs)

- Papel lija, bolsa para polvo, base, placa perforadora



**Lijadora de acabado**

419

**BO4901**

Potencia	330W
Tamaño almohadilla	115x229mm (4-1/2"x9")
Tamaño de la hoja de lija	115x280mm (4-1/2"x11")
Orbitas por minuto (opm)	10,000
Longitud total	289mm (11-3/8")
Peso neto	2.8kg (6.2 lbs)
Cable de conexión	2.5m (8.2 ft)



CM 6

**Lijadora excéntrica**

407

**BO5030**

Potencia	300W
Tamaño del respaldo	123mm (4-7/8")
Diámetro del disco de lija	125mm (5")
Orbitas por minuto (opm)	12,000
Dimensiones (LxAxA)	153x123x153mm (6"x4-7/8"x6")
Peso neto	1.3kg (2.9lbs)

- Disco (7430818), bolsa para polvo.



CM 6

**Lijadora excéntrica**

75

**BO5041**

Potencia	300W
Tamaño del respaldo	123mm (4-7/8")
Diámetro del disco de lija	125mm (5")
Orbitas por minuto (opm)	4,000-12,000
Dimensiones (LxAxA)	218x123x153mm (8-5/8"x4-7/8"x6")
Peso neto	1.4kg (3.1lbs)

- Disco abrasivo grano 120, bolsa para polvo (16600784), empuñadura



CM 4

**Lijadora excéntrica**

407

**BO6030JX**

Potencia	310W
Dia. del respaldo	150mm (6")
Diámetro del disco de lija	150mm (6")
Orbitas por minuto (opm)	4,000-10,000
Longitud total	309mm (12-1/8")
Dimensiones de orbita	3.0mm (1/8")
Peso neto	2.4kg (5.2lbs)

- Disco de lija, bolsa recolectora de polvo y paquete de lijas



CM 1

**Lijadora excéntrica**

326

**BO6050J**

150mm(6")

Potencia	750W
Diámetro del respaldo	150mm (6")
Diámetro del disco de lija	150mm (6")
Orbitas por minuto (opm)	1,600-6,8000
Dimensiones de órbita	5.5mm(7/32")
Dimensiones	330x155x145mm (13"x6-1/8"x5-3/4")
Peso neto	2.6kg (5.7lbs)
Cable de conexión	2.5m (8.2ft)

- Disco de lija velcro 6" para pintura, empuñadura, boquilla para polvo, protector



CM 4

**Lijadora de disco**

303

**GV7000**

180mm(7")

Potencia	900W
Diámetro del disco de lija	180mm (7")
Capacidad	Respaldo : 180mm (7")
Velocidad sin carga	2,500-4,700rpm
Longitud total	210mm (8-1/4")
Peso neto	2.1kg (4.7lbs)

- Disco de lija, respaldo de goma, llave de tuercas, llave, empuñadura



CM 5

**Lijadora de disco**

75

**GV5010**

125mm(5")

Potencia	440W
Diámetro del disco de lija	125mm (5")
Capacidad	Respaldo : 120mm (4-3/4")
Velocidad sin carga	4,500rpm
Dimensiones (LxAxA)	200x74x181mm (7-7/8"x2-15/16"x7-1/8")
Peso neto	1.2kg (2.6lbs)

- Disco de lija, respaldo de goma, empuñadura, perno de cabeza, arandela, llave hex.





# DXT Tecnología de corte exacto y profundo

## PROFUNDIDAD DE CORTE

**Unidad de reducción de engranes 3 pasos y guarda posterior retráctil.**

Provee larga capacidad de corte en moldura corona y moldura de base.

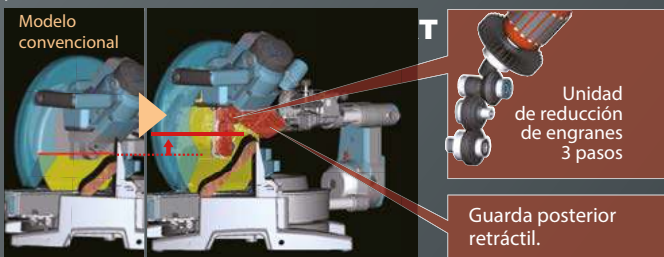

## Capacidad de corte diagonal

Arriba de 168mm (6-5/8")  
moldura corona (LS1016/L)



## Capacidad de corte vertical

Arriba de 120mm (4-3/4")  
moldura de base (LS1016/L)



## EXACTITUD DE CORTE

### Doble mecanismo de deslizamiento

Las ventajas Makita obtenidas por el uso de 4 rieles de acero cortos en lugar de 2 rieles largos son:

- Libre de vibración, corte exacto y preciso.
- Diseño compacto de la herramienta para fácil transportación al lugar de trabajo.

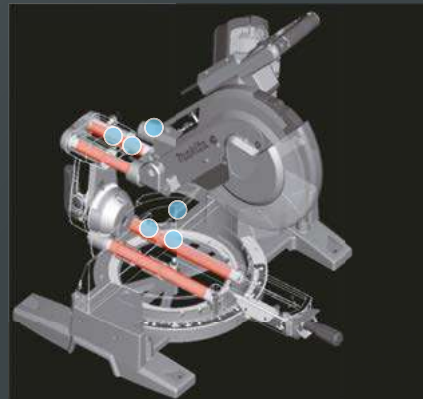

6 Baleros en línea son utilizados para soportar los 4 rieles para un deslizamiento de corte suave y preciso.

## Guía de material con doble deslizamiento

Altura total 120mm (4-3/4" )

Se anexas secciones altas y bajas que deslizan independientemente para su conveniencia; cada guía superior desliza fuera del corte biselado, y cada guía inferior desliza hacia adentro sosteniendo con seguridad la pieza de trabajo pequeña para un corte preciso y exacto.





**DXT**  
**Sierra de inglete telescópica**  
**LS1219L** 305mm (12")

<b>Potencia</b>	1,800W
<b>Diámetro del disco</b>	305 mm (12")
<b>Ángulo de Inglete</b>	60° L / 60° R <b>Ángulo biselado:</b> 48° L / 48° R
<b>Máx. capacidad de corte</b>	<b>a 90 grados:</b> 107x363 mm (4-1/4"x14-1/4") <b>a 45 grados:</b> 107x255 mm (4-1/4"x10")
<b>Velocidad sin carga</b>	3,200rpm
<b>Dimensiones (L x A x A)</b>	898x644x725mm (35-1/4"x25-3/8"x28-1/2")
<b>Peso neto</b>	29.3 kg (64.6 lbs)
<b>Cable de conexión</b>	2,5 m (8,2 ft)

• Disco de Carburo de Tungsteno TCT, bolsa para polvo, regla triangular, tornillo de banco vertical, llave para dados, llave hex, soporte



**Sierra de inglete telescópica**  
**LS1017L** 255mm (10")

<b>Potencia</b>	1,430W
<b>Máx. capacidad de corte</b>	<b>a 0 grados:</b> 91x305mm (3-5/8"x12") <b>a 45 grados:</b> 91x215mm (3-5/8"x8-1/2")
<b>Diámetro del disco</b>	255 - 260mm (10 - 10-1/4")
<b>Velocidad sin carga</b>	4,200rpm
<b>Dimensiones (LxAxA)</b>	825x536x581mm (32-1/2"x21-1/8"x22-7/8")
<b>Peso neto</b>	19.5kg (43.0lbs)

• Disco de carburo de tungsteno TCT, prensa vertical, llave de tuercas, regla triangular, bolsa para polvo, depósito.



**DXT**  
**Sierra de inglete telescópica**  
**LS1019L** 260mm (10-1/4")

<b>Potencia</b>	1,510W
<b>Diámetro del disco</b>	255 / 260 mm (10 / 10-1/4")
<b>Ángulo de Inglete</b>	60° L / 60° R <b>Ángulo biselado:</b> 48° L / 48° R
<b>Máx. capacidad de corte</b>	<b>a 90 grados:</b> 91 x 279 mm (3-5/8" x 11") <b>a 45 grados:</b> 91 x 197 mm (3-5/8" x 7-3/4")
<b>Velocidad sin carga</b>	3,200rpm
<b>Dimensiones (L x A x A)</b>	805x603x660mm (31-3/4"x23-3/4"x26")
<b>Peso neto</b>	25.1 kg (55.3 lbs.)
<b>Cable de conexión</b>	2,5 m (8,2 ft)

• Disco de carburo de tungsteno TCT, bolsa para polvo, regla triangular, tornillo de banco vertical, llave para dados, llave hexagonal, soporte



**Sierra de inglete telescópica**  
**LS0815FL** 216mm (8-1/2")

<b>Potencia</b>	1,400W
<b>Máx. capacidad de corte</b>	<b>a 0 grados:</b> 65x305mm (2-9/16"x12") <b>a 45 grados:</b> 50,5x305mm (2"x12")
<b>Diámetro del disco</b>	216mm (8 - 1/2")
<b>Velocidad sin carga</b>	5,000rpm
<b>Dimensiones (LxAxA)</b>	755x450x488mm (29-3/4"x17-3/4"x19-1/4")
<b>Peso neto</b>	14.1kg (31.1lbs)
<b>Cable de conexión</b>	2.5m (8.2ft)

• Disco de carburo, llave de tubo, soporte, bolsa para polvo, guía vertical, regla triangular



**Sierra de inglete compuesto**  
**LS1221** 305mm (12")

<b>Potencia</b>	1,650W
<b>Máx. capacidad de corte</b>	<b>a 0 grados:</b> 98x153mm (3-7/8"x6") <b>a 45 grados:</b> 70x149mm (2-3/4"x5-7/8")
<b>Diámetro del disco</b>	305mm (12")
<b>Velocidad sin carga</b>	4,000rpm
<b>Dimensiones (LxAxA)</b>	674x610x607mm (26-1/2"x24"x23-7/8")
<b>Peso neto</b>	16.8kg (37.0lbs)

• Disco de carburo, escuadra, codo, llave de tubo, bolsa recolectora



**Sierra de inglete compuesto**  
**LS1040F / LS1040FX1** 255mm(10")

<b>Potencia</b>	1,650W
<b>Máx. capacidad de corte</b>	<b>a 0 grados:</b> 90.5x95mm (3-9/16"x3-3/4") <b>a 45 grados:</b> 90.5x67mm (3-9/16"x2-5/8")
<b>Diámetro del disco</b>	255 - 260mm (10 - 10-1/4")
<b>Velocidad sin carga</b>	4,600rpm
<b>Dimensiones (LxAxA)</b>	530x532x476mm (20-7/8"x21"x18-3/8")
<b>Peso neto</b>	12.6kg (27.8lbs)

• Llave de tubo, bolsa recolectora, 2 depósitos, escuadra, disco  
LS1040FX1: Disco para aluminio de 100 dientes



**Sierra de inglete**  
**LS1030N / LS1030NX1** 260mm(10-1/4")

<b>Potencia</b>	1,650W
<b>Máx. capacidad de corte</b>	<b>a 0 grados:</b> 90,5x95mm (3-9/16"x3-3/4") <b>a 45 grados:</b> 90,5x67mm (3-9/16"x2-5/8")
<b>Diámetro del disco</b>	255 (10") - 260mm (10-1/4")
<b>Velocidad sin carga</b>	4,600rpm
<b>Dimensiones (LxAxA)</b>	476x530x532mm (18-3/4"x20-7/8"x21")
<b>Peso neto</b>	12,1kg (26,7lbs)

• LS1030NX1: Disco para aluminio de 100 dientes



**Sierra de inglete compuesto**  
**MLS100 / MLS100X1** 255mm (10")

<b>Potencia</b>	1,500W
<b>Capacidad</b>	<b>a 0 grados:</b> 75x130mm (2-15/16"x5-1/8") <b>a 45 grados:</b> 75x90mm (2-15/16"x3-1/2")
<b>Diámetro del disco</b>	255mm (10")
<b>Velocidad sin carga</b>	4,200rpm
<b>Dimensiones (LxAxA)</b>	610 x 485 x 515mm (24" x 19-1/8" x 20-1/4")
<b>Peso neto</b>	14.7kg (32.4lbs)
<b>Cable de conexión</b>	2.5m (8.2ft)

• Disco de carburo de tungsteno, llave, bolsa para polvo, soportes (2pz), tornillo, regla triangular, base.  
MLS100X1: disco para aluminio de 100 dientes



**Sierra de inglete con base superior**  
**LH1201FL** 305mm (12")

<b>Potencia</b>	1,650W
<b>Máx. capacidad de corte</b>	<b>a 0 grados:</b> 95x155mm (3-3/4"x6-1/8") <b>a 45 grados:</b> 64x155mm (2-1/2"x6-1/8")
<b>Diámetro del disco</b>	305mm (12")
<b>Velocidad sin carga</b>	3,800rpm
<b>Dimensiones (LxAxA)</b>	610x535x692mm (24"x21"x27-1/4")
<b>Peso neto</b>	20.7kg (45.6lbs)







CM 1

**Sierra de inglete con base superior** 154   
**LH1040F** 260mm (10-1/4")

**Potencia** 1,650W  
**Máx. capacidad de corte**  
 a 0 grados : 93x95mm (3-5/8"x3-3/4")  
 a 45 grados : 53x95mm (2-1/6"x3-3/4")  
**Diámetro del disco** 260mm (10-1/4")  
**Velocidad sin carga** 4,800rpm  
**Dimensiones (LxAxA)** 530x476x535mm (20-7/8"x18-3/4"x21")  
**Peso neto** 14.3kg (31.5lbs)



CM 1

**Sierra alternativa** 154   
**LF1000** 260mm (10-1/4")

**Potencia** 1,650W  
**Máx. capacidad de corte**  
 a 0 grados : 20x210mm (13/16"x8-1/4")  
 a 0 grados : 68x155mm (2-11/16"x6-1/8")  
 a 45 grados : 50x150mm (2"x5-7/8")  
**Diámetro del disco** 260mm (10-1/4")  
**Velocidad sin carga** 2,700rpm  
**Dimensiones (LxAxA)** **Sierra de inglete** : 660x650x1,220mm (26"x25-1/2"x48")  
**Sierra de banco** : 660x650x1,060mm (26"x25-1/2"x41-3/4")  
**Peso neto** 36.0kg (79.4lbs)



CM 1

**Sierra de banco** 154   
**2704** 255mm (10")

**Potencia** 1,650W  
**Máx. capacidad de corte**  
 a 0 grados : 91mm (3-5/8")  
 a 45 grados : 63mm (2-1/2")  
**Diámetro del disco** 255mm (10")  
**Velocidad sin carga** 4,800rpm  
**Corte Inglete Capacidad** -0.5 - 45.5  
**Dimensiones (LxAxA)** 665x766x344mm (26-1/4"x30-1/4"x13-1/2")  
**Peso neto** 34.9kg (76.9lbs)



CM 1

**Sierra de banco** JM23000123   
**MLT100** 255mm (10")

**Potencia** 1,500W  
**Máx. capacidad de corte**  
 a 0 grados : 91mm (3-9/16")  
 a 45 grados : 63mm (2-1/2")  
**Diámetro del disco** 255mm (10")  
**Velocidad sin carga** 4,300rpm  
**Dimensiones (LxAxA)** 726x984x333mm (28-1/2"x38-3/4"x13-1/8")  
**Peso neto** 34.1kg (75.2lbs)



CM 2

**Sierra circular** 154   
**5007MG** 185mm (7-1/4")

**Potencia** 1,800W  
**Máx. capacidad de corte**  
 a 0 grados : 63.5mm (2-1/2")  
 a 45 grados : 45mm (1-3/4")  
**Diámetro del disco** 185mm (7-1/4")  
**Velocidad sin carga** 5,800rpm  
**Dimensiones (LxAxA)** 317x240x265mm (12-1/2"x9-1/2"x10-3/8")  
**Peso neto** 4.8kg (10.6lbs)

● Disco de carburo, llave hex. regla guía



Base y guarda de magnesio



CM 2

**Sierra circular** 154   
**5007NK** 185mm (7-1/4")

**Potencia** 1,800W  
**Máx. capacidad de corte**  
 a 0 grados : 63.5mm (2-1/2")  
 a 45 grados : 45mm (1-3/4")  
 a 50 grados : 35mm (1-3/8")  
**Diámetro del disco** 185mm (7-1/4")  
**Velocidad sin carga** 5,800rpm  
**Dimensiones (LxAxA)** 317x240x265mm (12-1/2"x9-1/2"x10-3/8")  
**Peso neto** 5.2kg (11.5lbs)

● Disco de carburo, llave hexagonal, maletín



CM 1

**Sierra circular de transmisión** 154   
**5377MG** 185mm (7-1/4")

**Potencia** 1,800W  
**Máx. capacidad de corte**  
 a 0 grados : 60mm (2-3/8")  
 a 45 grados : 44mm (1-3/4")  
 a 50 grados : 40mm (1-9/16")  
**Diámetro del disco** 185mm (7-1/4")  
**Velocidad sin carga** 4,500rpm  
**Dimensiones (LxAxA)** 450x183x254mm (17-3/4"x7-1/4"x10")  
**Peso neto** 6.0kg (13.2lbs)

● Disco de carburo, llave hex

Base y guarda de magnesio



CM 1

**Sierra circular de transmisión** 154   
**5477NB** 185mm (7-1/4")

**Potencia** 1,800W  
**Máx. capacidad de corte**  
 a 0 grados : 60mm (2-3/8")  
 a 45 grados : 44mm (1-3/4")  
 a 50 grados : 40mm (1-9/16")  
**Diámetro del disco** 185mm (7-1/4")  
**Velocidad sin carga** 4,500rpm  
**Dimensiones (LxAxA)** 442x183x254mm (17-3/8"x7-1/4"x10")  
**Peso neto** 6.5kg (14.3lbs)

● Disco de carburo, llave hex



**CM 2****Sierra circular****303****HS7600 / HS7600K****185mm (7-1/4")**

<b>Potencia</b>	1,200W
<b>Máx. capacidad de corte</b>	a 90 grados : 64mm (2-1/2") a 45 grados : 42mm (1-5/8")
<b>Diámetro del disco</b>	185mm (7-1/4")
<b>Velocidad sin carga</b>	5,200rpm
<b>Dimensiones (LxAxA)</b>	309 x 234 x 255mm (12-1/8" x 9-1/4" x 10")
<b>Peso neto</b>	3.9kg (8.6lbs)
<b>Cable de conexión</b>	2.5m (8.2ft)

- Disco de carburo de tungsteno, llave hex, guía
- HS7600K: maletín

**Sierra circular****HS7010 / HS7010K****185mm (7-1/4")**

<b>Potencia</b>	1,600W
<b>Máx. capacidad de corte</b>	a 90 grados : 65 / 67 mm (2-9/16" / 2-5/8") a 45 grados : 44 / 45 mm (1-3/4" / 1-3/4")
<b>Diámetro del disco</b>	185 - 190 mm (7-1/4" / 7-1/2")
<b>Velocidad sin carga</b>	5,500rpm
<b>Dimensiones (LxAxA)</b>	300 x 240 x 261mm (11-3/4" x 9-1/2" x 10-1/4")
<b>Peso neto</b>	4.0 kg (8.9 lbs)
<b>Cable de conexión</b>	2.5m (8.2ft)

- Disco de carburo de tungsteno, llave hex, guía
- HS7010K: maletín

**CM 1****Sierra circular****154****5008MG****210mm (8-1/4")**

<b>Potencia</b>	1,800W
<b>Máx. capacidad de corte</b>	a 0 grados: 75,5mm (3") a 45 grados: 57mm (2-1/4")
<b>Diámetro del disco</b>	210mm (8-1/4")
<b>Velocidad sin carga</b>	5,200rpm
<b>Dimensiones (LxAxA)</b>	332 x 243 x 277mm (13-1/8" x 9-9/16" x 10-7/8")
<b>Peso neto</b>	5.1kg (11.4lbs)

- Disco de carburo, llave hex, regla guía.



Base y guarda de magnesio

**CM 1****Sierra circular****154****N5900B****235mm (9-1/4")**

<b>Potencia</b>	2,000 W
<b>Máx. capacidad de corte</b>	a 0 grados : 85mm (3-3/8") a 45 grados : 60mm (2-3/8") a 50 grados : 53mm (2-1/16")
<b>Diámetro del disco</b>	235mm (9-1/4")
<b>Velocidad sin carga</b>	4,100rpm
<b>Longitud total</b>	380mm (15")
<b>Peso neto</b>	7.2kg (15.9lbs)

- Disco de carburo, llave hex, regla guía.

**CM 2****Sierra Circular****HS0600****260 / 270mm (10-1/4")**

<b>Diámetro del disco</b>	260 / 270 mm (10-1/4" / 10-5/8")
<b>Máx. capacidad de corte</b>	a 90 grados : 97 mm (3-13/16") a 45 grados : 69 mm (2-3/4")
<b>Velocidad sin carga</b>	4,100rpm
<b>Dimensiones (LxAxA)</b>	410x260x310mm (16-1/8"x10-1/4"x12-1/4")
<b>Peso neto</b>	7,3 kg (16,1 lbs)
<b>Cable de conexión</b>	2.5 m (8.2 ft.)

- Disco de carburo de tungsteno TCT, llave hexagonal, guía de corte al hilo (regla guía)



**SP6000R30**  
Guía de 1.5m (2pz)  
No. parte 199141-8  
Juego de adaptadores  
No. parte 198885-7

**SP6000R15**  
Guía de 1.5m  
No. parte 199141-8

**CM 1****Sierra de incisión****303****SP6000R30 / R15 / Z****165mm (6-1/2")**

<b>Potencia</b>	1,300 W
<b>Capacidad</b>	A 0°: 56mm (2-3/16") A 45°: 40mm (1-9/16") A 48°: 38mm (1-1/2")
<b>Diámetro de disco</b>	165mm (6-1/2")
<b>Velocidad sin carga</b>	2,000-5,800 rpm.
<b>Dimensiones (LxAxA)</b>	341x225x250mm(13-3/8"x7/8"x9-7/8")
<b>Peso neto</b>	4.1 Kg (9lbs)
<b>Cable de conexión</b>	2.5 mm(8.2ft)

- Disco de carburo de tungsteno, llave hex
- SP6000R30 guía de corte 1.5m (199141-8) 2pz, juego de adaptadores (198885-8)
- SP6000R15 guía de corte 1.5m (199141-8)

**CM 4****Sierra caladora****407****4350T / 4350FCT**

<b>Potencia</b>	4350T: 580W 4350FCT: 720W
<b>Capacidad</b>	Madera : 135mm (5-5/16") Acero : 10mm (3/8")
<b>Longitud de recorrido</b>	26mm (1")
<b>Carreras por minuto</b>	800 - 2,800
<b>Dimensiones (LxAxA)</b>	236x73x207mm (9-1/4"x2-7/8"x8-1/8")
<b>Peso neto</b>	2.6kg (5.7lbs)
<b>Cable de conexión</b>	4350FCT: 2.5m (8.2ft)

- Llave hex, juego de seguetas,
- 4350T: cubierta de base, dispositivo anti-astillas

**CM 4****Sierra caladora****64****JV0600K**

<b>Potencia</b>	650W
<b>Capacidad</b>	Madera : 90mm (3-1/2") Acero : 10mm (3/8")
<b>Longitud de recorrido</b>	23mm (7/8")
<b>Carreras por minuto</b>	500 - 3,100
<b>Dimensiones (LxAxA)</b>	236x77x199mm (9-1/4"x3"x7-7/8")
<b>Peso neto</b>	2.4kg (5.2lbs)

- Llave hex, juego de seguetas

**CM 5****Sierra caladora****75****4328K**

<b>Potencia</b>	450W
<b>Capacidad</b>	Madera : 65mm (2-9/16") Acero : 6mm (1/4")
<b>Longitud de recorrido</b>	18mm (11/16")
<b>Carreras por minuto</b>	500 - 3,100
<b>Dimensiones (LxAxA)</b>	217x77x197mm (8-1/2"x3"x7-3/4")
<b>Peso neto</b>	1.8kg (4.0lbs)

- Llave hex, juego de seguetas





CM 5

**Sierra caladora**

75

**4327K**

<b>Potencia</b>	450W
<b>Capacidad</b>	Madera : 65mm (2-9/16") Acero : 6mm (1/4")
<b>Longitud de recorrido</b>	18mm (11/16")
<b>Carreras por minuto</b>	500 - 3,100
<b>Dimensiones (LxAxA)</b>	224x77x197mm (8-7/8"x3"x7-3/4")
<b>Peso neto</b>	1.9kg (4.2lbs)

- Llave hex, juego de seguetas



CM 5

**Sierra caladora**

75

**4326**

<b>Potencia</b>	450W
<b>Capacidad</b>	Madera : 65mm (2-9/16") Acero : 6mm (1/4")
<b>Longitud de recorrido</b>	18mm (11/16")
<b>Carreras por minuto</b>	3,100
<b>Dimensiones (LxAxA)</b>	224x77x197mm (8-7/8"x3"x7-3/4")
<b>Peso neto</b>	1.9kg (4.2lbs)

- Llave hex, juego de seguetas



CM 1

**Sierra caladora de banco**

**SJ401**

<b>Potencia</b>	140W
<b>Capacidad</b>	<b>Profundidad de corte :</b> 50mm (2") <b>Entrada :</b> 406mm (16")
<b>Longitud de recorrido</b>	18mm (11/16")
<b>Carreras por minuto</b>	400-1,600
<b>Longitud total</b>	600mm (23-5/8")
<b>Peso neto</b>	14.1kg (31lbs)

- Juego de seguetas, llave hex, varilla para cambio de seguetas



CM 1

**Sierra cinta**

**LB1200F**

305mm (12")

<b>Potencia</b>	900W
<b>Capacidad</b>	<b>Profundidad de corte :</b> 165mm (6-1/2") <b>Entrada :</b> 305mm (12")
<b>Velocidad de cinta</b>	<b>Alta :</b> (50Hz)800 (60Hz)1,000m (50Hz)2,624 (60Hz) 3,280ft / min <b>Baja :</b> (50Hz)400 (60Hz)500m (50Hz)1,312 (60Hz) 1,640ft / min
<b>Dimensiones (LxAxA)</b>	615x775x1,600mm (24-1/4"x30-1/2"x63")
<b>Peso neto</b>	81,2kg (179,0lbs)

- Juego de sierras de banda, guarda lateral, vara de impulso, boquillas, llave hex.



CM 3

**Cepillo**

**KP0810C**

82mm (3-1/4")

<b>Potencia</b>	1050W
<b>Ancho de cepillado</b>	82mm (3-1/4")
<b>Profundidad de cepillado</b>	4mm (5/32")
<b>Velocidad sin carga</b>	12,000rpm
<b>Dimensiones (LxAxA)</b>	290x168x176mm ( 11-3/8"x6-5/8"x6-15/16")
<b>Peso neto</b>	3,4kg (7,5lbs)

- Calibrador de cuchillas, guía de profundidad, juego de cuchillas, llave de dado.



Profundidad de encaje: 25mm(1")



CM 3

**Cepillo**

**KP0800**

82mm (3-1/4")

<b>Potencia</b>	620W
<b>Ancho de cepillado</b>	82mm (3-1/4")
<b>Profundidad de cepillado</b>	2.5mm (3/32")
<b>Velocidad sin carga</b>	17,000rpm
<b>Dimensiones (LxAxA)</b>	285 x 158 x 158mm (11-1/4"x6-1/4"x6-1/4")
<b>Peso neto</b>	2.6kg (5.7lbs)

- Juego cuchillas, calibrador de cuchillas, llave de dado, boquilla de extracción de polvo



CM 3

**Cepillo**

**1912B**

110mm (4-3/8")

<b>Potencia</b>	850W
<b>Ancho de cepillado</b>	110mm (4-3/8")
<b>Profundidad de cepillado</b>	2mm (1/16")
<b>Velocidad sin carga</b>	16,000rpm
<b>Longitud total</b>	355mm (14")
<b>Peso neto</b>	4.2kg (9.3lbs)

- Juego de cuchillas, llave de dado



CM 1

**Cepillo**

**1805N**

155mm (6-1/8")

<b>Potencia</b>	1,140W
<b>Ancho de cepillado</b>	155mm (6-1/8")
<b>Profundidad de cepillado</b>	2mm (1/16")
<b>Velocidad sin carga</b>	15,000rpm
<b>Longitud total</b>	445mm (17-1/2")
<b>Peso neto</b>	8.2kg (18.0lbs)

- Juego de cuchillas, llave de dado, porta afilador, calibrador de cuchillas.



CM 1

**Cepillo**

**2012NB**

304mm (12")

<b>Potencia</b>	1,650W
<b>Ancho de corte</b>	304mm (12")
<b>Profundidad de corte</b>	<b>Corte de 0 - 150mm:</b> 3mm (1/8") <b>Corte de 150 - 240mm:</b> 1.5mm (1/16")
<b>Velocidad de carga/min.</b>	8.5m (27,9ft)
<b>Medida tabla (AxL)</b>	304 x 771mm (12" x 30-3/8")
<b>Velocidad sin carga</b>	8,500rpm
<b>Dimensiones (LxAxA)</b>	483x771x401mm (19"x30-3/8"x15-13/16")
<b>Peso neto</b>	28,1kg (61,9lbs)

- Llave hexagonal, llave de disco, sujetadores magnéticos (2pz)





**Engalletadora** 458   
**PJ7000**

Potencia	701W
Diámetro del disco	100mm (4")
Velocidad sin carga	11,000rpm
Dimensiones (LxAxA)	302x139x145mm (11-7/8"x5-1/2"x5-3/4")
Peso neto	2.5kg (5.6lbs)

- Cuchilla, guía angular, bolsa para polvo, placa de ajuste, llave de dado



Incluye base 196091-8



Incluye base 196092-6

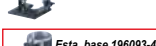

Esta base 196093-4 se vende por separado

**Recortadora** 454   
**RT0700CX2 / RT0700C** 6mm (1/4")

Potencia	710W
Capacidad	Collet: 6mm (1/4")
Velocidad sin carga	10,000-30,000rpm
Dimensiones (LxAxA)	89x89x200mm (3-1/2"x3-1/2"x7-7/8")
Peso neto	1.8kg (3.9lbs)

- RT0700CX2: guía recta, pinza cónica, llaves (2pz), base 196094-2, 196092-6 y 196091-8
- RT0700C: guía paralela, guía copiadora, collet, llaves (2pz)



**Router** 107   
**3606** 6.4mm (1/4")

Potencia	760W
Capacidad	Collet: 6mm (1/4")
Velocidad sin carga	30,000rpm
Longitud total	181mm (7-1/8")
Peso neto	2.5kg (5.5lbs)

- Collet 6mm (1/4"), tuerca para pinza, llaves (2pz).



**Recortadora** 408   
**3709** 6.4mm (1/4")

Potencia	530W
Capacidad	Collet: 6.4mm ó 1/4"
Velocidad sin carga	30,000rpm
Dimensiones (LxAxA)	82x90x199mm (3-1/4"x3-1/2"x7-7/8")
Peso neto	1.5kg (3.3lbs)

- Guía orilladora, guía recta, guía copiadora, broca recta, llaves (2pz), pinza cónica 6mm (1/4"), cubierta anti-astillas.



**Router** 107   
**RP0900** 6.4mm (1/4")

Potencia	900W
Capacidad	Collet: 6.4mm ó (1/4")
Velocidad sin carga	27,000rpm
Dimensiones (LxAxA)	256x110x217mm (10-3/32"x4-5/16"x8-17/32")
Peso neto	2.7kg (6.0lbs)

- Guía recta, punta recta, pinza cónica (2pz), llaves (2pz).



**Router** 203   
**RP2301FC** 12.7mm (1/2")

Potencia	2,100W
Capacidad	Collet: 12.7mm ó (1/2")
Ajuste de profundidad	0 - 70mm (0 - 2-3/4")
Velocidad sin carga	9,000 - 22,000rpm
Dimensiones (LxAxA)	155x294x312mm (6-1/8"x11-5/8"x12-1/4")
Peso neto	6.1kg (13.4lbs)

- Pinza cónica, llave, tornillo M6x135



Tipo ajuste preciso de profundidad



**Router** 203   
**RP1800** 12mm (1/2")

Potencia	1,850W
Capacidad	Anillo: 12mm or 1/2"
Ajuste de profundidad	0 - 70mm (0 - 2-3/4")
Diá. de la base	170mm (6-11/16")
Velocidad sin carga	22,000rpm
Dimensiones (LxAxA)	155x294x312mm (6-1/8"x11-5/8"x12-1/4")
Peso neto	6.0kg (13.2lbs)

- Pinza cónica, llave, tornillo M6x135



Tipo ajuste preciso de profundidad



**Router** 303   
**RF1101** 12.7mm (1/2"-1/4")

Potencia	1,100W
Capacidad	Collet: 6.4mm (1/4") - 12.7mm (1/2")
Ajuste de profundidad	0 - 55mm (2-3/16")
Velocidad sin carga	8,000-24,000rpm
Altura total	223mm (8-3/4")
Cable de conexión	2.5m (8.2 ft)

- Collet 1/2", adaptador 1/4", llaves (2pz)





CM 4

**Router**

**RF1100**

12.7mm (1/2"-1/4")

Potencia	1100W
Capacidad	Collet: 6.4mm(1/4") - 12.7mm (1/2")
Velocidad sin carga	25,000rpm
Longitud total	283mm (11-1/8")
Peso neto	0.9 kg (2.0lbs)
Cable de conexión	2.5m (8.2 ft)

- Collet 1/2", adaptador 1/4", llaves (2pz)



CM 3

**Router**

**3601B**

12.7mm (1/2")

Potencia	930W
Capacidad	Collet : 12.7mm ó (1/2")
Diá. de la base	160mm (6-1/4")
Velocidad sin carga	23,000rpm
Altura total	190mm (7-1/2")
Peso neto	3.6kg (7.9lbs)

- Buje 6mm 1/4", llave (2pz), broca recta condientes de carbono de tungsteno.



CM 2

**Sopladora**

**UB1103**

Potencia	600W
Volúmen de aire	0 - 4.1m³/min
Presión de aire	0 - 5.7kPa (0-580mm H2O)
Velocidad sin carga	0-16,000rpm
Longitud total	479x185x178mm (18-7/8"x7-1/4"x7")
Peso neto	2.0kg (4.3lbs)

- Boquilla, bolsa para polvo



CM 1

**Aspiradora**  
**VC2000L**

Potencia	1,000W
Succión máxima	21.0kPa
Capacidad del tanque	20L
Dimensiones (LxAxA)	390 x 385 x 505mm
Peso neto	7.5 kg
Cable de conexión	5 m (16.4 ft)

- Manguera, boquilla de piso, adaptador, tubo de aluminio.



CM 1

**Aspiradora (húmedo y seco)**  
**VC2512L**

Potencia	1,000W
Máx. flujo de aire	3.6m³ / min
Succión máxima	21.0kPa
Capacidad del tanque	Polvo: 21L / Agua 18L
Dimensiones (LxAxA)	375x390x530mm
Peso neto	7kg (16.4lbs)
Cable de conexión	5m (16.4ft)

- Manguera, tubo de mano, boquilla de hendidura, boquilla de piso, adaptador, tubo de aluminio, bolsas de filtro, bolsas de desecho.



CM 1

**Aspiradora (húmedo y seco)**  
**VC3210L**

Potencia	1,050W
Pico máx. de flujo de aire	2,0m³ / min
Succión Máx.	22,0kPa
(columna de agua)	(2,240mmH2O)
Capacidad del tanque	Polvo : 32L
	Agua : 27L
Dimensiones (LxAxA)	552x398x685mm (21-3/4"x15-5/8"x27")
Peso neto	14,5kg (32,0lbs)

- Manguera completa 28-3.5 (con abrazadera frontal 38), boquilla 10-33, abrazadera frontal 22, abrazadera frontal 24.



**Consumibles opcionales**

Filtro de espuma: 19552-5

Prefiltro de tela: 195612-3

Filtro de tela para agua: 195611-5

Filtro: 195441-4



**Aspiradora (húmedo y seco)**  
**VC4210L**

Potencia	1,200W
Máx. flujo de aire	4.5m³ / min
Succión máxima	25.0kPa
Capacidad del tanque	Polvo: 34L / Agua 30L
Dimensiones (LxAxA)	565x385x605mm
Peso neto	16.0kg (35.3lbs)
Cable de conexión	7.5m (24.6ft)

- Manguera, acoplamiento rápido, adaptador universal para herramientas eléctricas, bolsa de filtro de vellón, bolsa de eliminación, tubo de mano cromado, tubo de metal, boquilla para piso, soporte para Makpac, adaptador de herramienta eléctrica.



CM 20

**Pantalla Luz LED**

**Medidor láser de distancia**  
**LD030P**

Rango de medición	0.20 - 30m
Temperatura de funcionamiento	0°C a 40°C
Rango de memoria de temperatura	-25°C - 70°C
Tolerancia de medición típica	+ - 2.0mm /10m
Máx. tolerancia de medición	+ - 3.0mm /10m
Diámetro del punto láser	6mm /10m
Tipo de láser	Clase 2: 635 nm
Fuente de alimentación	AAA 1.5V, 2pzas
Dimensiones (LxAxA)	117x53x25mm (4.5"x2.14"x1")
Peso neto	0.09kg (0.20lbs)

- Batería alcalina (2pz), maletín





Pantalla Luz LED

CM10

**Medidor láser de distancia  
LD050P**

<b>Rango de medición</b>	0.05m-50m
<b>Presición máx. de medición</b>	+/- 1.98mm (5/64")
<b>Funciones de medición</b>	7: distancia, área, volumen, permanente, min/máx, suma/resta y pitágoras (2 y 3 puntos)
<b>Tiempo de operación</b>	Con 1 par de baterías AAA hasta 5,000 mediciones
<b>Memoria de medición</b>	las últimas 5 medidas
<b>Función de auto-apagado</b>	Si (incrementa el rendimiento)
<b>Fuente de alimentación</b>	Batería: AAA 1.5V x 2pzas.
<b>Peso neto</b>	0.099kg (0.22lbs)

• Batería alcalina (2pz), correa.



LD080P con sensor de inclinación.

Pantalla Luz LED

CM10

**Medidor láser de distancia  
LD080P / LD080PI**

<b>Rango de medición</b>	0.05m-79.8m
<b>Presición máx. de medición</b>	+/- 1.58mm (1/16")
<b>Funciones de medición</b>	9: distancia, área, volumen, permanente, min/máx, suma/resta, replanteo, pitágoras (2 y 3 puntos) y pitágoras altura parcial
<b>Tiempo de operación</b>	Con 1 par de baterías AAA hasta 5,000 mediciones
<b>Memoria de medición</b>	las últimas 20 medidas
<b>Función de auto-apagado</b>	Si (incrementa el rendimiento)
<b>Fuente de alimentación</b>	Batería: AAA 1.5V x 2pzas.
<b>Peso neto</b>	0.29kg (0.6lbs)

• Batería Alcalina (2pz), correa.



HG5030K

CM2

**Pistola de calor  
HG5030 / HG5030K**

<b>Potencia</b>	1,600W
<b>Temperatura de aire C°</b>	400 / 550
<b>Temperatura de aire F°</b>	752 / 1,022
<b>Posiciones del interruptor</b>	0 / 1 / 2
<b>Flujo de aire (L/min)</b>	Bajo: 200 / Alto: 400
<b>Flujo de aire (cfm)</b>	Bajo: 7 / Alto: 14
<b>Peso neto</b>	0.56kg (1.2lbs)
<b>Dimensiones (LxAxA)</b>	233x80x208 mm (9-1/8"x3-1/8"x8-3/16")

• HG5030K: maletín



CM4

**Pistola de calor  
HG6530V**

<b>Potencia</b>	2,000W
<b>Temperatura de aire C°</b>	50-650
<b>Flujo de aire</b>	550 L/min
<b>Dimensiones (LxAxA)</b>	257x85x206mm (10-1/8"x3-3/8"x8-1/8")
<b>Peso neto</b>	0.72kg (1.6lbs)
<b>Cable de conexión</b>	2.0m (6.6f.)



CM2

**Pistola de calor  
HG6030K**

<b>Potencia</b>	1,800W
<b>Temperatura de aire C°</b>	50 / 350 / 550
<b>Temperatura de aire F°</b>	122 / 662 / 1022
<b>Posiciones del interruptor</b>	0 / 1 / 2 / 3
<b>Flujo de aire (L/min)</b>	Bajo: 200 / Medio: 200 / Alto: 400
<b>Flujo de aire (cfm)</b>	Bajo: 7 / Medio: 7 / Alto: 14
<b>Peso neto</b>	0.57kg (1.3lbs)
<b>Dimensiones (LxAxA)</b>	233x80x208 mm (9-1/8"x3-1/8"x8-3/16")

• Maletín



CM2

**Pistola de calor  
HG6031VK**

<b>Potencia</b>	1,800W
<b>Temperatura de aire C°</b>	Interruptor posición 1: 50-350 Interruptor posición 2: 80-550
<b>Posiciones del interruptor</b>	0 / 1 / 2
<b>Posiciones del dial</b>	9
<b>Flujo de aire (L/min)</b>	Bajo: 200 / Alto: 400
<b>Flujo de aire (cfm)</b>	Bajo: 7 / Alto: 14
<b>Peso neto</b>	0.67kg (1.5lbs)
<b>Dimensiones (LxAxA)</b>	257x85x206mm (10-1/8"x3-3/8"x8-1/8")

• Maletín



CM2

**Pistola de calor  
HG6531CK**

<b>Potencia</b>	2,000W
<b>Temperatura de aire C°</b>	50-650
<b>Flujo de aire</b>	200-550 L/min
<b>Dimensiones (LxAxA)</b>	257x85x206mm (10-1/8"x3-3/8"x8-1/8")
<b>Peso neto</b>	0.71kg (1.5lbs)

• Juego de boquillas.



CM4

**Engrapadora de corona media  
AT1150A**

<b>Capacidad</b>	longitud: 25-50mm (1-2") ancho: 11mm (7/16")
<b>Capacidad del magazine</b>	calibre: 16Ga 140pcs
<b>Operación de la presión del aire</b>	0.44-0.83MPa (65-120PSI)
<b>Dimensiones (LxAxA)</b>	290x87x379mm (11-3/8"x3-7/16"x14-1/2")
<b>Peso neto</b>	2.3kg (5.1lbs)

• Aceite, lentes de seguridad, llave hex



## Engrapadora neumática

### AT638A 18Ga

<b>Capacidad</b>	<b>Longitud</b> : 13 - 38mm (1/2" - 1-1/2")
	<b>Ancho</b> : 5,7mm
	<b>Calibre</b> :18Ga
<b>Capacidad del magazine</b>	100pcs
<b>Operación de la presión de aire</b>	0.49 - 0.83MPa (70 - 120PSI)
<b>Longitud total</b>	230x75x251mm (9"x15/16x9-7/8")
<b>Peso neto</b>	1.2kg (2.7lbs)

- Aceite, gafas de seguridad, maletín.



## Clavadora neumática

### AF353 23Ga

<b>Capacidad</b>	<b>Longitud</b> : 15 - 35mm (5/8" - 1-3/8")
	<b>Calibre</b> :23Ga
<b>Capacidad del magazine</b>	130pcs
<b>Operación de la presión de aire</b>	0.45 - 0.69MPa (65 - 100PSI)
<b>Dimensiones (LxAxA)</b>	208x66x191mm (8-3/16"x2-5/8"x7-1/2")
<b>Peso neto</b>	0.9kg (2.0bs)

- Aceite, llave hex, gafas de seguridad, adaptador, maletín.



## Clavadora neumática

### AF635 15Ga

<b>Capacidad</b>	<b>Longitud</b> : 32 - 64mm (1-1/4" - 2-1/2")
	<b>Calibre</b> :15Ga
<b>Capacidad del magazine</b>	100pcs
<b>Operación de la presión de aire</b>	0.49 - 0.83MPa (70 - 120PSI)
<b>Dimensiones (LxAxA)</b>	339x100x309mm (13-8/8"x3-15/16"x12-1/8")
<b>Peso neto</b>	1.8kg (4.0bs)

- Aceite, gafas de seguridad, adaptador, maletín



## Clavadora neumática

### AF506 18Ga

<b>Capacidad</b>	<b>Longitud</b> : 15 - 50mm (5/8" - 2")
	<b>Calibre</b> :18Ga
<b>Capacidad del magazine</b>	100pcs
<b>Operación de la presión del aire</b>	0.49 - 0.83 MPa (70 - 120 PSI)
<b>Dimensiones (LxAxA)</b>	250x70x256mm (9-7/8"x2-3/4"x10-1/8")
<b>Peso neto</b>	1.3kg (2.9lbs)

- Aceite, gafas de seguridad, adaptador, gancho



## Clavadora neumática

### AF601 16Ga

<b>Capacidad</b>	<b>Longitud</b> : 25 - 64mm (1" - 2-1/2")
	<b>Calibre</b> :16Ga
<b>Capacidad del magazine</b>	100pcs
<b>Operación de la presión de aire</b>	0.46 - 0.83MPa (65 - 120PSI)
<b>Dimensiones (LxAxA)</b>	304x95x297mm (12"x3-3/4"x11-3/4")
<b>Peso neto</b>	1.7kg (3.8bs)

- Aceite, gafas de seguridad, adaptador, maletín.



## Compresor de aire

### MAC700 2.0HP

<b>Presión máxima</b>	9bar (130 PSI)
<b>Potencia</b>	2.0HP
<b>Tanque</b>	9.8L
<b>Dimensiones (LxAxA)</b>	458x255x560mm (18"x10"x22")
<b>Peso neto</b>	23.6kg (52lbs)



## Compresor de aire

### MAC2400 2.5HP

<b>Presión máxima</b>	9bar (130 PSI)
<b>Potencia</b>	2.5HP
<b>Tanque</b>	16L
<b>Dimensiones (LxAxA)</b>	491x476x458mm (19-3/8"x18-3/4"x18")
<b>Peso neto</b>	34.9kg (77lbs)



## Compresor de aire

### MAC5200 3.0HP

<b>Presión máxima</b>	9.6bar (140 PSI)
<b>Potencia</b>	3.0HP
<b>Velocidad sin carga</b>	3420rpm
<b>Tanque</b>	19.6L
<b>Dimensiones (LxAxA)</b>	735x481x494mm (29"x19"x19-1/2")
<b>Peso neto</b>	39.9kg (88lbs)



# MOTOR DE 4 TIEMPOS

Amigable con el medio ambiente



## Alto desempeño y diseño compacto

El motor de 4 tiempos Makita es la más reciente tecnología incorporada a nuestra línea de herramientas de combustión, ofreciendo las siguientes ventajas comparadas con motores de tamaño similar de 2 tiempos:

1. Alto desempeño, compacto y ligero
2. Baja emisión de contaminantes
3. Bajo costo de operación
4. Fácil mantenimiento
5. Bajo ruido



Nueva bujía compacta



Sistema de válvulas

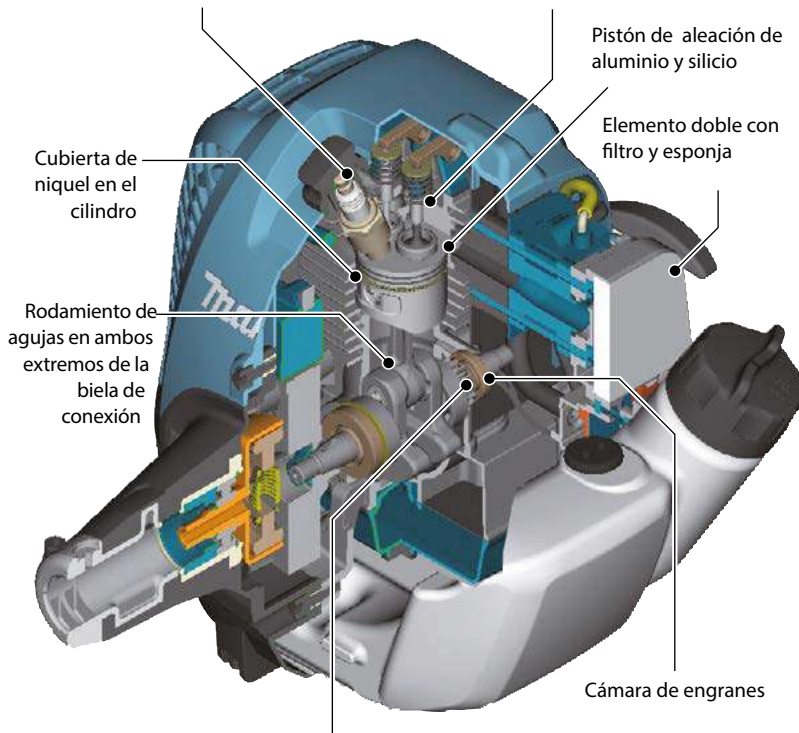

### Sistema de descompresión

Contrapeso para facilitar el arranque. La fuerza necesaria para tirar la cuerda de arranque es menor debido al sistema de descompresión centrífuga que caracteriza nuestra novedosa caja de engranes.

LXI AVT MM4  
RoHS REACH energy



MAKITA cuenta con una extensa gama de herramientas para trabajo al exterior, que van desde desbrozadoras, cortasetos, motosierras, cortadoras de césped, nebulizadores, fumigadoras etc., todas ellas fabricadas pensando en la protección al medio ambiente, ya que los materiales de las que están hechas son **100% reciclables**.

## 1. Alto desempeño, compacto y ligero

Un motor de dos tiempos tiene más rpm pero menos fuerza, en cambio un motor de cuatro tiempos tiene menos rpm pero con más fuerza de corte gracias al torque que da la tecnología

Comparado con el motor convencional de 2 tiempos, el motor de 4 tiempos produce aproximadamente de un **20 a un 30% más potencia**, gracias a su alta eficiencia en el proceso de combustión y su bujía más compacta, una de sus nuevas características.

Además, utilizando un único sistema de lubricación, se ha obtenido el motor de 4 tiempos más pequeño del mercado, gracias a la utilización de magnesio en las uniones del embrague y también es uno de los más livianos.



## Único sistema de lubricación patentado que permite utilizar el motor de 4 tiempos en multi-posición (Modelos EM / EX).

Al emplear este sistema se puede utilizar las desbrozadoras de 24,5 cc, 33 cc y 43 cc en cualquier posición, como por ejemplo en pendientes, zanjas, maleza, hierba y ramas de diámetro pequeño.

La presión natural cambia en el cárter a causa del movimiento del pistón en el cilindro que está conectado para bombear el aceite en el motor. El aceite es bombeado desde un depósito en la base del motor a través de una red de válvulas de una vía para lograr una lubricación confiable y larga vida útil gracias al Sistema Oil Mist Flow (lubricación vaporizada).

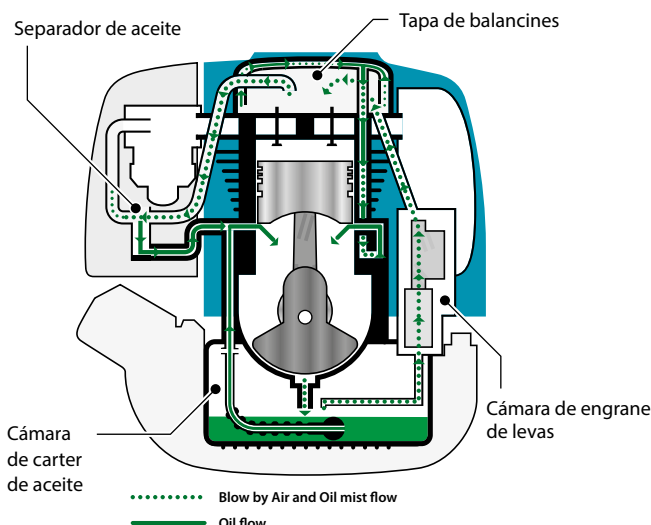

	24.5mL	25.4mL	33.5mL	43.0mL	75.6mL
Certificación, Nivel estándar de emisión de gases: HC+Nox (g/kw-hr)	24.5mL < 50mL CARB/ EPA/ EU "50"	25.4mL < 50mL CARB/ EPA/ EU "50"	33.5mL < 50mL CARB/ EPA/ EU "50"	43mL < 50mL CARB/ EPA/ EU "50"	75.6mL ≥ 50mL CARB/ EPA/ EU "72"
Nivel Certificado de motor 4 tiempos: HC+Nox (g/kw-hr)	<b>27</b>	<b>25</b>	<b>21</b>	<b>17</b>	<b>16</b>
Nivel Certificado de motor 2 tiempos equivalente: HC+Nox (g/kw-hr)	240 (21mL)	205 (24.5mL)	201 (30.5mL)	205 (40.2mL)	204 (48.6mL)

## 2. Baja emisión de contaminantes

En comparación con un motor equivalente de 2 y 4 tiempos, las emisiones de escape se reducen considerablemente para cumplir con todas las normas ambientales.

Como se muestra en la tabla a la derecha, el nivel de emisiones de escape del motor de 4 tiempos cumple fácilmente con el nivel de las normativas.

## 3. Bajo costo de operación

A partir de nuestra prueba de comparación entre la desbrozadora con motor de 4 tiempos de 24,5cc de Makita y una desbrozadora de 2 tiempos de gasolina equivalente, se ha comprobado la superioridad del motor de 4 tiempos con respecto al motor de 2 tiempos en su clase tanto en costo total con los resultados que se presentan en la siguiente gráfica:

	24.5cc Motor de 4 Tiempos (gasolina directa)	24.5cc Motor de 2 Tiempos (gasolina mezclada)
Consumo	454ml (ml/h)aprox.	757ml (ml/h)aprox.
Costo de Gasolina	454ml (ml/h)x10 (\$/lt)x200 (h/t)= \$ 908.00	757ml (ml/h)x10 (\$/lt)x200 (h/t)= \$ 1514.00
Aceite Motor de 2 tiempos		\$37 (\$/16oz) x 6 (botes) = \$ 150 aprox.
Aceite Motor de 4 tiempos	240ml x 2(cambios de aceite) \$42x lt=\$ 21aprox.	
Costo total	\$ 929.00.	\$ 1664.00.

## 4. Fácil mantenimiento

El motor de 4 tiempos de Makita utiliza gasolina con bajo octanaje (Magna). Por lo tanto, el operador omite la preparación y mantenimiento necesarios cuando se usa un motor de 2 tiempos que funciona con mezcla de gasolina/aceite reduciendo el tiempo de las recargas en combustible en el tanque.



## 5. Bajo nivel de ruido

El bajo nivel de ruido permite realizar la operación sin molestar a otros incluso en lugares públicos como parques, hotelería ó áreas verdes y hospitales.



**MM4** Sistema Anti-vibración



CM 1

<b>Desbrozadora</b>	
<b>EM4351UH</b>	43.0cc
Desplazamiento	43,0cc
Potencia	1,5kW / 2,0HP
Tanque de combustible	0,68L
Tamaño del eje	M10 x 1,25LH
Dimensiones (LxAxA)	1809 x 613 x 517mm (71" x 13-1/4" x 9-7/8")
Peso neto	8,5kg (18,7lbs)

- Cuchilla de 3 filos, juego de herramientas, botella de aceite



Peso neto: sin disco, arnés y combustible.

**MM4**



CM 1

<b>Desbrozadora</b>	
<b>EM4350UH</b>	43.0cc
Desplazamiento	43,0cc
Potencia	1,5kW / 2,0HP
Tanque de combustible	0,68L
Tamaño del eje	M10 x 1,25LH
Dimensiones (LxAxA)	1805 x 613 x 438mm (71" x 24-1/8" x 17-1/4")
Peso neto	8,0kg (17,6lbs)

- Cuchilla de 3 filos, juego de herramienta, botella de aceite



Peso neto: sin disco, arnés y combustible.

**MM4**



Empuñadura tipo D CM 1

<b>Desbrozadora</b>	
<b>EBH252L</b>	24.5cc
Desplazamiento	24,5cc
Potencia	0,71kW / 0,97HP
Tanque de combustible	0,5L
Tamaño del eje	M10 x 1,25LH
Dimensiones (LxAxA)	1,770x620x490mm (69-3/4"x24-3/8"x19-1/4")
Peso neto	5,2kg (11,5lbs)

- Cabezal de corte nylon, juego de herramientas, arnés



Peso neto: sin disco, arnés y combustible.

**MM4**



CM 1

<b>Desbrozadora</b>	
<b>EBH252U</b>	24.5cc
Desplazamiento	24,5cc
Potencia	0,71kW / 0,97HP
Tanque de combustible	0,5L
Tamaño del eje	M10 x 1,25LH
Dimensiones (LxAxA)	1,770x620x490mm (69-3/4"x24-3/8"x19-1/4")
Peso neto	5,7kg (12,6lbs)

- Cuchilla de 4 filos, guarda, arnés simple



Peso neto: sin disco, arnés y combustible.



CM 1

<b>Desbrozadora</b>	
<b>EM2500U</b>	24.5cc 2 Tiempos
Potencia	0,73kW / 1,0HP
Desplazamiento	24,5cc
Tanque de combustible	0,4L
Tamaño del eje	M8 x 1,25LH
Dimensiones (LxAxA)	1,770x620x410mm (69-3/4"x24-3/8"x16-1/8")
Peso neto	4,5kg (9,9lbs)

- Disco estrella (4 filos), cabeza de corte de nylon, llave de tubo, llave hex, arnés de hombro, correa para hombro, guarda



Peso neto: sin disco, arnés y combustible.



CM 1

<b>Desbrozadora</b>	
<b>EM3400U</b>	34.0cc 2 Tiempos
Desplazamiento	34,0cc
Potencia	1,15kW / 1,6HP
Mezcla de combustible	50:1
Tanque de combustible	0,75L
Tamaño del eje	M10 x 1,25LH
Nivel de presión acústica	95dB(A)
Nivel de potencia acústica	109,1dB(A)
Nivel de vibración	derecho: 4.4m/s <sup>2</sup> izquierdo: 4.1m/s <sup>2</sup>
Dimensiones (LxAxA)	1815x650x435mm (71-1/2"x25-1/2"x17-1/8")
Peso neto	6,4kg (14,1lbs)

- Juego de herramienta



Peso neto: sin arnés y ni combustible.



CM 1

<b>Desbrozadora</b>	
<b>RBC413U</b>	40.2cc 2 Tiempos
Desplazamiento	40,2cc
Potencia	1,40kW / 1,90HP
Tanque de combustible	1,1L
Tamaño del eje	M10 x 1,25LH
Dimensiones (LxAxA)	1,705x650x435mm (67-3/8"x25-5/8"x17-1/8")
Peso neto	7,1kg (15,7lbs)

- Cuchilla, cabezal, guarda, kit de herramienta



Peso neto: sin arnés y ni combustible.

**MM4**



CM 1

<b>Desbrozadora</b>	
<b>EBH341U</b>	24.5cc
Desplazamiento	33,5cc
Potencia	1,07 kW 1.5 PS
Tanque de combustible	0,65L
Tamaño del eje	M10 x 1,25 LH
Dimensiones (LxAxA)	1,810 x 620 x 500mm (71-1/4" x 24-3/8" x 19-3/4")
Peso neto	7,1 kg (15,7 lbs.)

- Cabezal con hilo nylon, guarda, arnés tipo mochila, tubo asimétrico, llave de tubo, llave hex, juego de herramienta.



Peso neto: sin disco, arnés y combustible.

**Eléctrico**



CM 1

<b>Cortasetos eléctrico</b>	
<b>EH5570</b>	550mm (21-5/8")
Potencia	550W
Longitud de cuchilla	550mm (21-5/8")
Carreras por minuto	3,200
Espacio entre dientes	18mm (11/16")
Nivel de presión acústica	89,9dB(A)
Nivel de potencia acústica	97,9dB(A)
Nivel de vibración	6,7m/s <sup>2</sup>
Dimensiones (LxAxA)	970x223x206mm (38-1/4"x8-3/4"x8-1/8")
Peso neto	3,6kg (7,9lbs)
Cable de conexión	0,3m (0,98ft)

- Cubierta de cuchilla, gancho completo, juego de sujetador de cable



Eléctrica



CM 1

## Cortasetos eléctrico UH4261 420mm (16-1/2")

Potencia	400W
Longitud de cuchilla	420mm (16-1/2")
Carreras por minuto	1.600
Dimensiones (LxAxA)	821 x 194 x 194mm (32-1/4" x 7-5/8" x 7-5/8")
Peso neto	2.8kg (6.2lbs)
Cable de conexión	0.3m (0.98ft)

- Cubierta de cuchilla, gancho completo, juego de sujetador de cable



Eléctrica



CM 1

## Sierra de cadena UC4041A 400mm (16")

Longitud de la espada	400mm (16")
Cadena	Paso de la cadena : 3/8" Grosor del diente : 1.1mm(0.043")
Velocidad de la cadena por min.	870m (2,900ft)
Potencia	1,800W
Dimensiones (LxAxA)	455x245x200mm(17-7/8"x9-5/8"x7-7/8")
Peso neto	4.7kg (10.3lbs)



CM 1

## Motosierra EA3502S40B 35cc, 400mm (16")

Longitud de la espada	400mm(16")
Cadena	Paso de la cadena: (3/8") Grosor del diente: 1.31mm(0.043") / 1.3mm(0.050")
Desplazamiento	35 cc
Potencia	1.7kW / 2.4HP
Tanque de combustible	0.4L
Tanque de aceite (cadena)	0.28L
Dimensiones (LxAxA)	415x247x273mm (16-3/8"x9-3/4"x10-3/4")
Peso del motor	4,4kg (9,6lbs)

- Cadena, espada, cubierta de espada, llave allen



CM 1

## Motosierra EA4301F45B / C 42.4cc, 450mm(18")

Longitud de la espada	450mm(18")
Cadena	EA4301F45B: 3/8" (mini) EA4301F45C paso de la cadena: 0.325" Grosor del diente: 1.3mm(0.050")
Desplazamiento	42.4cc
Potencia	2.2kW / 3.0HP
Tanque de combustible	0.48L
Dimensiones (LxAxA)	416x248x279mm (16-3/8"x9-3/4"x11")
Peso del motor	4.8kg (10.5lbs)

- Cadena, espada, cubierta de espada, llave allen, destornillador



CM 1

## Motosierra de extensión telescópica EY2650H25H 25.4cc

Desplazamiento	25.4cc
Potencia	0.77kW / 1.1HP
Tanque de combustible	0.6L
Dimensiones (LxAxA)	2,720x223x240mm (107"x8-3/4"x9-1/2")
Peso neto	7.2kg (15.6lbs)

- Cubierta de cadena, aceite, bolsa, arnés para hombro, lentes de seguridad



Peso neto: sin arnés y combustible.



CM 1

## Nebulizador PM7651H 24.5cc

Desplazamiento	75.6cc
Máx. volumen de aire	14.1 m³/min (497 CFM)
Tanque de combustible	1.8L
La velocidad del viento (sin tubos de soplado)	85 m/s
Dimensiones (LxAxA)	420 x 440 x 595mm (16-1/2" x 17-1/4" x 23-1/2")
Peso neto	14.1 kg (31.1 lbs.)

- Bote de aceite, llave de tubo, tubo flexible, abrazadera de manguera, árnés tipo mochila, tubo recto, tubo doblado, tubo final, boquilla,



Peso neto: sin combustible con tubo de soplado  
Longitud total: sin tubos de soplado



## Bomba sumergible PF0300

Potencia de entrada	300W
Succión y descarga (diá.)	8mm (5/16")
Máx. cap. de bombeo	140L/min (37gal/min)
Altura máx. de bombeo	7m (23ft)
Profundidad de inmersión	5m (16ft)
Nivel de succión mínimo	20mm (4/5")
Dimensiones (LxAxA)	160x168x305mm (6-5/16"x6-5/8"x12")
Peso neto	4.2kg (9.3lbs)
Cable de conexión	10m (33ft)

- Codo, adaptador



## Bomba sumergible PF0800

Potencia de entrada	800W
Succión y descarga (diá.)	10mm (3/8")
Máx. cap. de bombeo	220L/min (58gal/min)
Altura máx. de bombeo	9m (30ft)
Profundidad de inmersión	5m (16ft)
Nivel de succión mínimo	20mm (4/5")
Dimensiones (LxAxA)	160x168x340mm (6-5/16"x6-5/8"x13-3/8")
Peso neto	6.1kg (13.5lbs)
Cable de conexión	10m (33ft)

- Codo, adaptador



## Bomba sumergible PF0403

Potencia de entrada	400W
Succión y descarga (diá.)	4mm (5/32")
Máx. cap. de bombeo	120L/min (32gal/min)
Altura máx. de bombeo	6.5m (21ft)
Profundidad de inmersión	5m (16ft)
Nivel de succión mínimo	25mm (1")
Dimensiones (LxAxA)	150x150x260mm (5-7/8"x5-7/8"x10-1/4")
Peso neto	4.4kg (9.7lbs)
Cable de conexión	10m (33ft)

- Codo, adaptador

El equipo estándar (accesorios), las especificaciones y la fotografía pueden variar.  
Los accesorios pueden no estar incluidos desde origen con las herramientas aunque se indiquen en este catálogo.



**Bomba sumergible  
PF1100**

Potencia de entrada	1,100W
Succión y descarga (diá.)	4mm (5/32")
Máx. cap. de bombeo	250L/min (66gal/min)
Altura máx. de bombeo	9m (30ft)
Profundidad de inmersión	5m (16ft)
Nivel de succión mínimo	25mm (1")
Dimensiones (LxAxA)	150x150x305mm (6-5/16"x7-1/8"x12")
Peso neto	6.7kg (14.8lbs)
Cable de conexión	10m (33ft)

• Codo, adaptador



Función autocebado



**Hidrolavadora de alta presión  
HW1300**

13MPa (130 Bar)

Potencia	1,800W
Máx. presión	13MPa (130 bar, 1,885 PSI)
Flujo máximo	450 L/h
Temp. máx. de alimentación	40°C (104°F)
Longitud de la manguera	10mt (33ft)
Nivel de presión acústica	76 dB(A)
Nivel de vibración	4.86 m/s <sup>2</sup>
Dimensiones	292 x 358 x 830mm (11-1/2" x 14-1/8" x 32-3/4")
Peso neto	12.7kg (28.0 lbs.)

• Pistola con gatillo, tubo de spray, boquilla de chorro cíclico, aguja de limpieza, manga de acoplamiento, manguera de alta presión de 10mt, conector de succión, boquilla de espuma, conector.



Función autocebado



**Hidrolavadora de alta presión**

**HW1200**

12 MPa (120 Bar)

Potencia	1,800W
Máx. presión	12MPa (120 bar, 1,740PSI)
Flujo máximo	420 L/h
Temp. máx. de alimentación	40°C (104°F)
Longitud de la manguera	10mt (33ft)
Nivel de presión acústica	72.0 dB(A)
Nivel de vibración	4.11m/s <sup>2</sup>
Dimensiones	292 x 358 x 830mm (11-1/2" x 14-1/8" x 32-3/4")
Peso neto	11.0 kg (24.3 lbs.)

• Pistola con gatillo, tubo de spray, boquilla de chorro cíclico, aguja de limpieza, manga de acoplamiento, manguera de alta presión de 10mt, conector de succión, boquilla de espuma, conector.



# Hidrolavadora HW101

Presión máx.

**10Mpa**

Ligera y compacta

**6.5Kg**

## Limpieza diversa

Una hidrolavadora a presión práctica y de nivel de entrada ideal para uso doméstico en entradas de vehículos, patios, automóviles, bicicletas, terrazas, ventanas o incluso para limpiar desagües.



Automóvil



Patio

Manguera  
**3.0m**

Hidrolavadora con gancho para enrollar la manguera

## Contenedor de jabón

La práctica botella de detergente ajustable le permite aplicar soluciones como jabón líquido según lo que se requiera.



## Lanceta

La lanceta cuenta con una boquilla ajustable para una limpieza precisa.

## Ligero y compacto

De clase media la hidrolavadora para uso doméstico y profesional.

## Amigables con el ambiente

Por su uso reducido de agua

## Motor

Motor eléctrico universal de 1.3 kW con bomba de placa oscilante lo suficientemente potente como para eliminar incluso la suciedad más difícil de remover.

## Hidrolavadora

**HW101**

10MPa (100 Bar)

Potencia	1,300W
Presión máxima	10 Mpa (100 bar, 1,450 PSI)
Flujo máximo	360 L/h
Tipo de motor	Universal
Temperatura máxima	50°C (122°F)
Longitud de la manguera	3m
Peso neto	6.5 kg (14.3 lbs.)

• Pistola con gatillo, boquilla de chorro cíclico, perno de limpieza, manga de acoplamiento, manguera de alta presión de 3mt, conector de succión, contenedor de jabón, conector.

# Makita<sup>®</sup>

mt



***NUEVO COLOR***  
***misma calidad***

***LÍNEA PROFESIONAL 2023***

## Taladro

**M6501B** 6.5mm (1/4")

85



<b>Potencia de entrada</b>	230W
<b>Capacidad</b>	<b>Acero:</b> 6.5mm (1/4") <b>Madera:</b> 9mm (11/32")
<b>Velocidad sin carga</b>	0 - 4,500rpm
<b>Dimensiones (L x A x A)</b>	203x63x171mm (8"x2-1/2"x6-3/4")
<b>Peso neto</b>	0.95kg (2.1lbs)
<b>Cable de conexión</b>	2.0m (6.6ft)



- Llave de broquero

## Taladro

**M0600B** 10mm (3/8")

85



<b>Potencia de entrada</b>	350W
<b>Capacidad</b>	<b>Acero:</b> 10mm (3/8") <b>Madera:</b> 25mm (1")
<b>Velocidad sin carga</b>	0-3,000rpm
<b>Dimensiones (L x A x A)</b>	230x66x176mm (9"x2-5/8"x6-15/16")
<b>Peso neto</b>	1.2kg (2.6lbs)
<b>Cable de conexión</b>	2.0m (6.6ft)



- Llave de broquero

## Taladro

**M6201B** 13mm (1/2")

303



<b>Potencia de entrada</b>	750W
<b>Capacidad</b>	<b>Acero:</b> 13mm (1/2") <b>Madera:</b> 36mm (1-7/16")
<b>Velocidad sin carga</b>	600rpm
<b>Dimensiones (L x A x A)</b>	267x86x396mm (10-1/2"x3-3/8"x15-5/8")
<b>Peso neto</b>	2.7kg (6.0lbs)
<b>Cable de conexión</b>	2.0m (6.6ft)



- Llave de broquero, tope de profundidad

## Mezcladora

**M6600XB**

303



<b>Potencia de entrada</b>	800W
<b>Velocidad sin carga</b>	0-700rpm
<b>Medida de zanco</b>	M12 o M14
<b>Dimensiones (L x A x A)</b>	280x86x388mm (11"x3-3/8"x15-1/4")
<b>Peso neto</b>	3.4kg (7.5lbs)
<b>Cable de conexión</b>	2.0m (6.6ft)



- Llaves, empuñadura lateral

## Rotomartillo

**M8100B** 16mm (5/8")

85



<b>Potencia de entrada</b>	740W
<b>Capacidad</b>	<b>Concreto:</b> 16mm (5/8") <b>Acero:</b> 13mm (1/2") <b>Madera:</b> 30mm (1-3/16")
<b>Impactos por minuto</b>	0-48,000
<b>Velocidad sin carga</b>	0-3,200rpm
<b>Dimensiones (L x A x A)</b>	296x77x202mm (11-5/8"x3"x8")
<b>Peso neto</b>	2.1kg (4.6lbs)
<b>Cable de conexión</b>	2.0m (6.6ft)



- Tope de profundidad, empuñadura lateral, llave de broquero

## Rotomartillo

**M0801B / KB** 16mm (5/8")

85



Modelo M0801KB / KX48

<b>Potencia de entrada</b>	570W
<b>Capacidad</b>	<b>Concreto:</b> 16mm (5/8") <b>Acero:</b> 13mm (1/2") <b>Madera:</b> 20mm (13/16")
<b>Impacto por minuto</b>	0 - 48,000
<b>Velocidad sin carga</b>	0 - 3,200rpm
<b>Dimensiones (L x A x A)</b>	262x70x196mm (10-3/8"x2-3/4"x7-3/4")
<b>Peso neto</b>	1.7kg (3.7lbs)
<b>Cable de conexión</b>	2.0m (6.6ft)



- Empuñadura lateral, llave de broquero

El modelo **M0801KB** incluye maletín

## Rotomartillo Electroneumático SDS-PLUS

**M8700B** 22mm (7/8")

459



<b>Potencia de entrada</b>	710W
<b>Capacidad</b>	<b>Concreto:</b> 22mm (7/8") <b>Acero:</b> 13mm (1/2") <b>Madera:</b> 32mm (1-1/4")
<b>Impactos por minuto</b>	0 - 4,350
<b>Velocidad sin carga</b>	0 - 1,100rpm
<b>Dimensiones (L x A x A)</b>	362x71x194mm (14-1/4"x2-13/16"x7-5/8")
<b>Peso neto</b>	2.5kg (5.6lbs)
<b>Cable de conexión</b>	5.0m (16.4ft)



- Tope de profundidad, empuñadura lateral

La herramienta no incluye broca

## Martillo rotativo combinado SDS-PLUS

**M8701B / ZB** 26mm (1")

459



<b>Potencia de entrada</b>	800W
<b>Capacidad</b>	<b>Concreto:</b> 26 mm (1") <b>Acero:</b> 13 mm (1/2") <b>Madera:</b> 32 mm (1-1/4")
<b>Impactos por minuto</b>	0-4,500
<b>Velocidad sin carga</b>	0 - 1,200rpm
<b>Dimensiones (L x A x A)</b>	362x71x194mm (14-1/4" x 2-13/16"x7 5/8)
<b>Peso neto</b>	2,7 kg (6,0 lbs)
<b>Cable de conexión</b>	5.0 m (16.4 ft)



- Tope de profundidad, empuñadura lateral

La herramienta no incluye broca

## Martillo de demolición

**M8600B** Zanco Hex 17mm

105



Potencia de entrada	900W
Impactos por minuto	2,900rpm
Impacto de energía	7.2J
Dimensiones (L x A x A)	406x99x232 mm (16"x3-7/8"x9-1/8")
Peso neto	5.4kg (12.0lbs)
Cable de conexión	2.5m (8.2ft)



La herramienta no incluye cincel

- Barrera de punta, empuñadura lateral, grasa para punta, trapo de limpieza

## Cortadora de metal (Tronzadora)

**M2401B** 355mm (14")

203



Potencia de entrada	2,000W
Diámetro del disco	355mm (14")
Velocidad sin carga	3,800rpm
Dimensiones (L x A x A)	500x280x620mm (19-3/4"x11"x24-3/8")
Peso neto	13.7kg (34.6lbs)
Cable de conexión	2.5m (8.2ft)



- Disco de corte, llave

## Cortadora de mármol

**M0400BC** 110mm (4-3/8")

303



Potencia de entrada	1,200W
Máx. capacidad de corte	0°: 32.0mm (1-1/4")
Diámetro del disco	110mm (4-3/8")
Velocidad sin carga	13,000rpm
Dimensiones (L x A x A)	231x195x164mm (9-1/8"x7-5/8"x6-1/2")
Peso neto	2.6kg (5.8lbs)
Cable de conexión	2.0m (6.6ft)



La herramienta no incluye disco

- Llave allen, llave hex, manguera, porta tubo

## Mini Esmeriladora angular

**M0901B** 115mm (4-1/2")

459



Potencia de entrada	540W
Diámetro del disco	115mm (4-1/2")
Velocidad sin carga	12,000rpm
Dimensiones (L x A x A)	251x130x106mm (9-7/8"x5-1/8"x4-3/16")
Peso neto	1.7kg (3.8lbs)
Cable de conexión	2.0m (6.6ft)

**540W**



- Llave, empuñadura lateral

La herramienta no incluye disco

## Mini Esmeriladora angular

**M9507B** 115mm (4-1/2")

459



Potencia de entrada	720W
Diámetro del disco	115mm (4-1/2")
Velocidad sin carga	11,000rpm
Dimensiones (L x A x A)	261x130x111mm (10-1/4"x5-1/8"x4-3/8")
Peso neto	1.9kg (4.1lbs)
Cable de conexión	2.0m (6.6ft)

**720W**



- Llave, empuñadura lateral

La herramienta no incluye disco

## Mini Esmeriladora angular

**M9510B** 115mm (4-1/2")

325



Potencia de entrada	850W
Diámetro del disco	115mm (4-1/2")
Velocidad sin carga	11,000rpm
Dimensiones (L x A x A)	276x130x111mm (10-7/8"x5-1/8"x4-3/8")
Peso neto	2.0kg (4.5lbs)
Cable de conexión	2.0m (6.6ft)

**850W**



- Llave, empuñadura lateral

La herramienta no incluye disco

## Esmeriladora angular

**M9002B** 125mm (5")

459



Potencia de entrada	1,050W
Diámetro del disco	125mm (5")
Velocidad sin carga	11,000rpm
Dimensiones (L x A x A)	361x140x124mm (14-1/4"x5-1/2"x4-7/8")
Peso neto	2.8kg (6.1lbs)
Cable de conexión	2.0m (6.6ft)

**1,050W**



- Disco de desbaste, llave, empuñadura lateral

## Esmeriladora angular

**M0920B** 180mm (7")

203



Potencia de entrada	2,200W
Diámetro del disco	180mm (7")
Velocidad sin carga	8,500rpm
Dimensiones (L x A x A)	439x200x141mm (17-1/4"x7-7/8"x5-9/16")
Peso neto	5.0kg (11.0lbs)
Cable de conexión	2.0m (6.6ft)

**2,200W**



- Llave, empuñadura lateral

La herramienta no incluye disco

## Esmeriladora angular

**M0921B** 230mm (9")

203



Potencia de entrada	2,200W
Diámetro del disco	230mm (9")
Velocidad sin carga	6,600rpm
Dimensiones (L x A x A)	439x250x141mm (17-1/4"x9-7/8"x5-9/16")
Peso neto	5.3kg (11.6lbs)
Cable de conexión	2.0m (6.6ft)

**2,200W**

- Llave, empuñadura lateral
- La herramienta no incluye disco

## Rectificador

**M9100B** 6mm (1/4")

411



Potencia de entrada	480W
Capacidad	Collet: 6 mm (1/4")
Diámetro del disco	20 mm (13/16")
Velocidad sin carga	33,000rpm
Dimensiones (L x A x A)	350x75x75 mm (13-3/4"x2-15/16"x2-15/16")
Peso neto	1.4 kg (3.1lbs)
Cable de conexión	2.0m (6.6ft)

**480W**

- Llave

## Lijadora orbital

**M9200B** 1/4 hoja

419



Potencia de entrada	180W
Tamaño de respaldo	112 x 102mm (4-3/8" x 4")
Papel lija	114 x 140mm (4-1/2" x 5-1/2")
Orbitas por minuto	14,000
Dimensiones (L x A x A)	110x112x133mm (4-5/16"x4-3/8"x5-1/4")
Peso neto	0.9 kg (2 lbs)
Cable de conexión	2.0m (6.6ft)

- Papel lija x6

## Lijadora orbital

**M9201B** 1/3 hoja

64



Potencia de entrada	180W
Tamaño de respaldo	93x185mm (3-5/8" x 7-1/4")
Papel lija	93x228mm (3-5/8" x 9")
Orbitas por minuto	12,000
Dimensiones (L x A x A)	214x92x147mm (8-3/8"x3-5/8"x5-3/4")
Peso neto	1.4 kg (3.1 lbs)
Cable de conexión	2.0m (6.6ft)

- Juego papel de lija

## Multiherramienta

**M9800G**

459



Potencia de entrada	200W
Oscilaciones por min.	15,000-22,000
Angulo de oscilación	Izq / Der / Total: 1.6°/1.6°/3.2°
Dimensiones (L x A x A)	283x68x98mm (11-1/8"x2-11/16"x3-7/8")
Peso neto	1.2-1.3kg (2.7-3.0lbs)
Cable de conexión	2.0m (6.6ft)

- Accesorios, llave hex, accesorio para polvo.

## Cepillo

**M1100B** 82 mm (3-1/4")

303



Potencia de entrada	750W
Anchura de cepillado	82mm (3-1/4")
Velocidad sin carga	18,000rpm
Dimensiones (L x A x A)	390x175x140 mm (15-3/8"x6-7/8"x5-1/2")
Peso neto	4.6 kg (10.2 lbs.)
Cable de conexión	2.0m (6.6ft)

- Calibrador de cuchilla, soporte para afilado, llave tubo 9, regla guía

## Cepillo

**M1902B** 82 mm (3-1/4")

411



Potencia de entrada	500W
Anchura de cepillado	82mm (3-1/4")
Velocidad sin carga	16,000rpm
Dimensiones (L x A x A)	285x157x160mm (11-1/4"x6-3/16"x6-5/16")
Peso neto	2.7kg (6.0lbs)
Cable de conexión	2.0m (6.6ft)

- Calibrador de cuchilla, soporte para afilar, llave de tubo 9, regla de guía, piedra para afilar

## Rebajadora 1/4"

**M3700B**

411



Potencia	530W
Capacidad	Collet: 6.35mm (1/4")
Velocidad sin carga	35,000rpm
Ajuste de profundidad	0-42mm
Peso neto	1.4kg (3.08lbs)
Cable de conexión	2.0m (6.6ft)

- Guía recta, guía paralela, soporte de guía, pinza y llave



## Router 1/2"

M3600B

211  



<b>Potencia de entrada</b>	1,650W
<b>Capacidad</b>	Collet: 12.7mm (1/2")
<b>Velocidad sin carga</b>	22,000rpm
<b>Ajuste de profundidad</b>	0-60mm
<b>Peso neto</b>	5.5kg (12.12lbs)
<b>Dimensiones</b>	284x148x300 mm
<b>(LxAxA)</b>	(11-1/8"x5-7/8"x11-3/4")
<b>Cable de conexión</b>	2.0m (6.6ft)



- Buje adaptador 6mm (1/4"), cubierta para polvo

## Router

M3601G / B 6mm (1/4")

106  



<b>Potencia de entrada</b>	900W
<b>Capacidad</b>	Collet: 6 mm, (1/4") 8 mm, (3/8")
<b>Capacidad de inmersión</b>	0-35mm (1-3/8")
<b>Velocidad sin carga</b>	27,000rpm
<b>Dimensiones</b>	256x110x218 mm
<b>(LxAxA)</b>	(10-1/8"x4-5/16"x8-5/8")
<b>Peso neto</b>	2.7 kg (6.0 lbs)
<b>Cable de conexión</b>	2.0m (6.6ft)



- Guía recta, punta recta, llave, cubierta de polvo

## Sopladora

M4000B

85  



<b>Potencia de entrada</b>	530W
<b>Volumen de aire</b>	1.2-2.9m³/min
<b>Velocidad sin carga</b>	8,500-16,000rpm
<b>Dimensiones</b>	427x161x212mm
<b>(LxAxA)</b>	(16-3/4"x6-3/8"x8-3/8")
<b>Peso neto</b>	1.5kg (3.4lbs)
<b>Cable de conexión</b>	2.0m (6.6ft)



- Tubo

## Sopladora

M4001B

303  



<b>Potencia de entrada</b>	600W
<b>Volumen de aire</b>	0 - 4.1 m³/min
<b>Velocidad de aire máx.</b>	0 - 91 m/s
<b>Velocidad sin carga</b>	0 - 16,000rpm
<b>Dimensiones</b>	480x185x178 mm
<b>(LxAxA)</b>	(18-7/8"x7-1/4"x7")
<b>Peso neto</b>	1.9 kg (4.3 lbs.)
<b>Cable de conexión</b>	2.0m (6.6ft)



- Boquilla, Bolsa para polvo

## Lijadora excéntrica 5"

M9204B / 125mm (5")

64  



<b>Potencia de entrada</b>	240W
<b>Diámetro de orbita</b>	2.8mm (1/8")
<b>Diámetro del disco lija</b>	125mm
<b>Órbitas por minuto</b>	12,000
<b>Dimensiones</b>	153x123x144 mm
<b>(LxAxA)</b>	(6"x4-7/8"x5-5/8")
<b>Peso neto</b>	1.2kg (2.6lbs)
<b>Cable de conexión</b>	2.0m (6.6lbs)



- Disco de lija, bolsa de recolección

## Lijadora de banda

M9400B 100mm (4"x24")

153  



<b>Potencia de entrada</b>	940W
<b>Tamaño de banda</b>	100 x 610mm (4"x 24")
<b>Velocidad</b>	380m / min. (1,250ft/ min)
<b>Dimensiones</b>	354x175x169mm
<b>(LxAxA)</b>	(14"x6-7/8"x6-5/8")
<b>Peso neto</b>	6.2kg (13.7lbs)
<b>Cable de conexión</b>	2.0m (6.6ft)



- Lija de banda, bolsa para polvo, base de carbón

## Sierra circular

M5801B / M5801KB 185mm (7-1/4")

303  



<b>Potencia de entrada</b>	1,050W
<b>Máx. capacidad de corte</b>	90°: 66mm (2-5/8") 45°: 44mm (1-3/4")
<b>Diámetro del disco</b>	185mm (7-1/4")
<b>Velocidad sin carga</b>	4,900rpm
<b>Dimensiones</b>	284x231x243mm
<b>(LxAxA)</b>	(11-1/8"x9-1/8"x9-9/16")
<b>Peso neto</b>	3.5 kg (7.7 lbs)
<b>Cable de conexión</b>	2.0m (6.6ft)



- Regla de guía, llave hex, disco TCT

El modelo M5801KB incluye maletín

## Sierra circular

M5802B 190mm (7-1/2"), 185mm (7-1/4")

303  



<b>Potencia de entrada</b>	1,050W
<b>Máx. capacidad de corte</b>	90°: 68/66mm (2-11/16/2-5/8") 45°: 46/44mm (1-13/16/1-3/4")
<b>Diámetro del disco</b>	190 / 185 mm (7-1/2" / 7-1/4")
<b>Velocidad sin carga</b>	4,900rpm
<b>Dimensiones</b>	297x232x255 mm
<b>(LxAxA)</b>	(11-3/4"x9-1/8"x10")
<b>Peso neto</b>	3.8 kg (8.4 lbs)
<b>Cable de conexión</b>	2.0m (6.6ft)



- Disco TCT, regla de guía, llave hex.



## Sierra caladora

M4301B

64



<b>Potencia de entrada</b>	450W
<b>Máx. capacidad de corte</b>	Madera: 65mm (2-9/16") Metal 6mm (1/4")
<b>Longitud de la carrera</b>	18mm
<b>Carreras por minuto</b>	0-3,100
<b>Dimensiones (L x A x A)</b>	214x75x202mm (8-3/8"x2-15/16"x8")
<b>Peso neto</b>	1.9kg (4.2lbs)
<b>Cable de conexión</b>	2.0m (6.6ft)



• Segueta, llave hex.

## Sierra caladora

M4302B

64



<b>Potencia</b>	450 W
<b>Longitud de carrera</b>	26mm (1")
<b>Tipo de zanco</b>	Tipo Espada
<b>Capacidad</b>	Madera: 55 mm (2-3/16") Acero: 6mm (1/4")
<b>Carreras por minuto</b>	0-3,100
<b>Dimensiones (LxAxA)</b>	219x85x191mm (8-5/8"x3-3/8"x7-1/2")
<b>Peso neto</b>	2.5 kg (5.5 lbs)
<b>Cable de conexión</b>	2.0m (6.6ft)



• Segueta, llave hex.

## Sierra recíproca

M4500B

303



<b>Potencia de entrada</b>	1,010W
<b>Longitud de recorrido</b>	28 mm (1-1/8")
<b>Capacidad</b>	Tubo: 130 mm (5-1/8") Madera: 255 mm (10")
<b>Impactos por minuto</b>	0-28,000
<b>Dimensiones (LxAxA)</b>	457x98x174mm (18"x3-7/8"x6-7/8")
<b>Peso neto</b>	3.1 kg (6.9 lbs)
<b>Cable de conexión</b>	2.0m (6.6ft)



• Segueta, llave hex.



## MTK0003B Kit de mini esmeriladora angular y rotomartillo

<b>Miniesmeriladora angular M0901B</b>	115mm (4-1/2")	459	<b>Rotomartillo M0801B</b>	16mm (5/8")	85
<b>Potencia de entrada</b>	540W		<b>Potencia de entrada</b>	500W	
<b>Diámetro del disco</b>	115mm (4-1/2")		<b>Capacidad</b>	Concreto: 16mm (5/8") Acero: 13mm (1/2") Madera: 20mm (13/16")	
<b>Velocidad sin carga</b>	12,000rpm		<b>Impactos por minuto</b>	0 - 48,000	
<b>Dimensiones (L x A x A)</b>	251x130x106mm (9-7/8"x5-1/8"x4-3/16")		<b>Velocidad sin carga</b>	0 - 3,200rpm	
<b>Peso neto</b>	1.7kg (3.8lbs)		<b>Dimensiones (L x A x A)</b>	261x69x195 mm (10-1/4"x2-3/4"x7-5/8")	
<b>Cable de conexión</b>	2.0m (6.6ft)		<b>Peso neto</b>	1.7kg (3.7lbs)	

La herramienta no incluye disco



• Llave, empuñadura lateral



• Llave de broquero, empuñadura lateral



## MTK0005B Kit de mini esmeriladora angular y martillo rotativo combinado

<b>Miniesmeriladora angular M0901B</b>	115mm (4-1/2")	459	<b>Martillo rotativo combinado M8701B</b>	26mm (1")	459
<b>Potencia de entrada</b>	540W		<b>Potencia de entrada</b>	800W	
<b>Diámetro del disco</b>	115mm (4-1/2")		<b>Capacidad</b>	Concreto: 26 mm (1") Acero: 13 mm (1/2") Madera: 32 mm (1-1/4")	
<b>Velocidad sin carga</b>	12,000rpm		<b>Impactos por minuto</b>	0-4,500	
<b>Dimensiones (L x A x A)</b>	251x130x106mm (9-7/8"x5-1/8"x4-3/16")		<b>Velocidad sin carga (rpm)</b>	0 - 1,200	
<b>Peso neto</b>	1.7kg (3.8lbs)		<b>Dimensiones (LxAxA)</b>	362x71x194mm (14-1/4" x 2-13/16" x 7 5/8")	
<b>Cable de conexión</b>	2.0m (6.6ft)		<b>Peso neto</b>	2,7 kg (6,0 lbs)	

La herramienta no incluye disco



• Llave, empuñadura lateral



• Llave de broquero, empuñadura lateral

# Garantía

Calidad en herramientas eléctricas e industriales garantizada al 100%



Makita ofrece en todas sus herramientas industriales y profesionales la **Garantía de 1 año.**

En la compra de tu herramienta recibe la **Póliza de Garantía limitada por un año**, verifica que esta venga incluida en la caja o estuche de tu herramienta.

Para hacer efectiva la garantía es necesario presentar la herramienta y la póliza con el sello del establecimiento donde la compró, en caso de no contar con la poliza, puede presentar su factura de compra.



Además 6 meses de **Garantía Extendida**

Ingresar a [www.makita.com.mx](http://www.makita.com.mx) y registra tu herramienta



Encuentra nuestros Centros de Servicio

¿No hay Centros de Servicio Autorizados en tu ciudad?

NO TE PREOCUPES, nosotros te ayudamos a que tu herramienta vuelva a funcionar, contáctanos en los correos: [jorge.rodriguez@makita.com.mx](mailto:jorge.rodriguez@makita.com.mx) y [benjamin.rodriguez@makita.com.mx](mailto:benjamin.rodriguez@makita.com.mx)

IMPORTADO POR: Makita México, S.A de C.V.  
CAMINO VIEJO A SAN LORENZO TEPALITLÁN (JOSÉ MARTÍ) No.227  
COL. TLACOPA TOLUCA, ESTADO DE MÉXICO C.P. 50010

### GARANTÍA MAKITA LIMITADA POR UN AÑO PÓLIZA DE GARANTÍA

Esta herramienta Makita está cuidadosamente inspeccionada y probada antes de salir de fábrica. Este producto está libre de defectos de funcionamiento y materiales, no obstante se garantiza por el periodo de un año a partir de la fecha de compra, contra cualquier defecto de fábrica así como en repuestos y mano de obra en los centros de servicio autorizados por Makita. Si la inspección indica que hay algún problema de funcionamiento o componentes colectivos del mismo, incluyendo la mano de obra, así como los gastos de transporte del producto dentro de la red de servicio de Makita y demás gastos necesarios elegidos para lograr el cumplimiento de la garantía en domicilio diverso al antes señalado.

Esta garantía aplica salvo las siguientes excepciones:

- Cuando el producto se hubiese utilizado en condiciones distintas a las normales.
- Cuando el producto no hubiese sido operado de acuerdo al instructivo de uso o manual de instrucciones que lo acompaña.
- Cuando el producto hubiese sido alterado o reparado por personas no autorizadas por el fabricante original, importador o comercializador responsable.

En caso de que el producto haya sido reparado o sometido a mantenimiento y el mismo presente fallas en el producto al consumidor, este tendrá derecho a que sea reparado o cambiado de nuevo sin costo alguno. El tiempo de duración de las reparaciones al amparo de la garantía no es computable dentro del plazo de la misma. Cuando el bien haya sido reparado se incluirá la garantía respectiva de las piezas reemplazadas y continuará con relación al resto. En el caso de reparación de bien se renovará el plazo de esta garantía.

NOTA: Al término de la presente garantía, el cliente podrá acudir a cualquier centro de servicio autorizado Makita (ver lista anexa), donde se será otorgado el servicio de reparación y mantenimiento al producto, con los costos correspondientes.

#### Procedimiento para hacer efectiva esta garantía

Deberá presentar el producto y esta póliza sellada por el establecimiento comercial donde se adquirió, de no contar con esta, bastará la factura de compra. En caso de no contar con centros de servicio autorizados en la región donde usted se localiza, podrá solicitar que se haga efectiva la garantía ante la propia casa comercial donde se adquirió el producto.

#### DATOS DEL CLIENTE

NOTA: Los datos deben ser llenados y sellados por el distribuidor

FECHA DE COMPRA \_\_\_\_\_

No. DE FACTURA \_\_\_\_\_

DISTRIBUIDOR \_\_\_\_\_

DIRECCIÓN \_\_\_\_\_

MODELO \_\_\_\_\_

No. SERIE \_\_\_\_\_

SELLO DEL DISTRIBUIDOR \_\_\_\_\_

886042E6





LÍNEA 40V<sub>max</sub> | 80V<sub>max</sub>



  
MakitaLatinAmerica



  
Makita\_Mexico



  
MakitaMexicoOficial



  
Makita\_Mexico