

A person wearing a full set of protective gear, including a helmet with a headlamp, safety glasses, ear protection, and a high-visibility green vest over a long-sleeved shirt and dark pants. They are using a STIHL brushcutter to clear tall grass in a field. The background shows a dense line of trees under a clear blue sky. The overall scene is bright and sunny, with some grass blades in the foreground slightly out of focus.

**STIHL**

**CATÁLOGO  
2024-2025**

—

MX

## COMPROMETIDOS CON EL ESPÍRITU INNOVADOR DEL FUNDADOR

---

La solidez es una gran ventaja en estos tiempos decisivos, dado que la fiabilidad y la confianza nacen a partir de ella. Todos hemos sido capaces de experimentarlo a diferentes niveles, especialmente en este año 2023. Nuestra empresa tiene sus raíces en los trabajos forestales. Por lo tanto, es natural que pensemos en términos de períodos y ciclos a largo plazo, como dictan los bosques y la naturaleza.

Este año STIHL celebra el 95º aniversario de la empresa, que fue fundada hace casi un siglo por Andreas Stihl y todavía mantiene su compromiso con el espíritu innovador y la voluntad de nuestro abuelo. Ahora nosotros, la 3ª generación de la familia Stihl, apreciamos la fuerza innovadora de la empresa y reclamamos el liderazgo técnico como garantía de su preservación a lo largo del tiempo.

Ya sea en motores de combustión, en tecnología de baterías o con ofertas digitales, como la gestión de flotas para nuestros clientes profesionales; como usuario, siempre puede confiar en que cada cambio y cada progreso da lugar a una mejora perceptible en el rendimiento, la facilidad de uso, el diseño y los servicios. Asimismo, nos esforzamos al máximo por fomentar que nuestros clientes confíen en nuestra sostenibilidad y la calidad fiable de nuestros productos y servicios. Porque creamos herramientas y soluciones para que pueda trabajar en la naturaleza con alegría.

### Su familia Stihl

Selina Stihl  
Vicepresidenta del  
Consejo de STIHL

Dr. Nikolas Stihl  
Presidente del  
Consejo de STIHL

Karen Tebar  
Vicepresidenta del  
Consejo de STIHL



# ÍNDICE

---

SISTEMA A BATERÍA	A PARTIR DE LA PÁGINA	6
MOTOSIERRAS Y PODADORAS DE ALTURA	A PARTIR DE LA PÁGINA	30
EQUIPOS DE CORTE	A PARTIR DE LA PÁGINA	54
SISTEMA COMBINADO	A PARTIR DE LA PÁGINA	68
MOTOASADA	A PARTIR DE LA PÁGINA	82
DESMALEZADORAS	A PARTIR DE LA PÁGINA	86
CORTASETOS Y CORTASETOS DE ALTURA	A PARTIR DE LA PÁGINA	114
SISTEMAS DE LIMPIEZA	A PARTIR DE LA PÁGINA	122
FUMIGADORAS	A PARTIR DE LA PÁGINA	144
AHOYADORAS	A PARTIR DE LA PÁGINA	154
TRONZADORAS Y CORTADORAS DE HORMIGÓN	A PARTIR DE LA PÁGINA	170
LUBRICANTES	A PARTIR DE LA PÁGINA	166
HERRAMIENTAS MANUALES PARA MANTENIMIENTO	A PARTIR DE LA PÁGINA	170
ROPA Y ACCESORIOS DE SEGURIDAD	A PARTIR DE LA PÁGINA	178
TECNOLOGÍA DE PUNTA EN DETALLE	A PARTIR DE LA PÁGINA	191



## RENDIMIENTO Y POTENCIA CON NUESTRO SISTEMA DE BATERÍA

---

SISTEMA AS	10
SISTEMA AI	14
SISTEMA AK	16
SISTEMA AP	20

# EQUIPOS LLENOS DE POTENCIA

## EQUIPOS A BATERÍA PARA CUALQUIER TIPO DE EXIGENCIA

Cortar el césped, podar los setos, limpiar hojas caídas o caminos, o incluso cortar leña, son tareas que se realizan fácilmente con nuestros equipos a batería **STIHL**, pues gracias a su innovador sistema modular, las baterías y los cargadores que ofrecemos son compatibles con todos nuestros equipos a batería de la misma línea. Es el producto ideal tanto para usuarios ocasionales como para profesionales.

### SISTEMA AS

#### REALIZAR CÓMODAMENTE TAREAS DE JARDINERÍA VARIADAS

Los equipos compactos y manejables del nuevo sistema AS son perfectamente adecuados para el mantenimiento ocasional de fincas y jardines. La energía necesaria se suministra de forma fiable mediante una batería externa.



**AS III**  
SYSTEM

### SISTEMA AI (RESIDENCIAL)

#### REALIZAR SOBRE LA MARCHA PEQUEÑOS TRABAJOS EN EL JARDÍN

En los equipos a batería **STIHL** encontrará la ayuda adecuada para el cuidado de su jardín. Las baterías permiten un uso rápido, fácil y le ofrecen la medida correcta de potencia. Terminará sus pequeñas y espontáneas tareas en el jardín con más comodidad y rapidez.



**AI III**

### SISTEMA AK

#### REALIZAR PROYECTOS AMBICIOSOS

Su jardín es un proyecto personal, por lo que las herramientas que utilice deben cumplir con sus altas expectativas. Tienen que ser potentes pero también prácticas y fáciles de manejar. El sistema modular de equipos a batería **AK** (la batería sirve para el resto de modelos de ésta línea) le ofrece exactamente esta combinación. Dominará sus tareas del jardín con la gama flexible y con toda la calidad de **STIHL**.



**AK III**  
SYSTEM

## PARA PROFESIONALES: POTENCIA CONCENTRADA

### SISTEMA AP

#### DOMINAR CON ÉXITO TAREAS PROFESIONALES

La clave en el trabajo profesional es el máximo rendimiento, máxima potencia, máxima autonomía y una manejabilidad excelente. Los equipos a batería son imprescindibles no sólo cuando hay que trabajar en zonas sensibles al ruido. El sistema **AP** de equipos a batería **STIHL** le ofrece una amplia gama para uso profesional.



**AP III**  
SYSTEM



# SISTEMA AS



- Potentes herramientas para diversas tareas.
- Compatibles con todas las baterías STIHL de su misma línea.
- Portátiles, silenciosas y fuertes.
- Baterías de iones de litio.
- Cargadores.
- Accesorios prácticos.



**HSA 26**  
10.8 V • 0.7 kg<sup>②</sup>

Cortasetos manual a batería ligero y compacto con cuchilla cortasetos para el recorte y cuidado de setos perennes y árboles ornamentales de hoja pequeña. Cuchilla cortasetos con una geometría de corte STIHL mejorada para un resultado óptimo. Con cuchilla para hierba para cortar bordes de césped. Empuñadura antideslizante para una ergonomía perfecta, cambio de cuchilla rápido y sin herramientas, con indicador de carga para tener siempre a la vista la capacidad restante de las baterías. La batería AS 2 se adapta exclusivamente a los productos del sistema AS. No es compatible con el HSA 25.

**Disponible como juego completo:**

- 1 batería de iones de litio AS 2, 28 Wh, 10.8 V
- 1 cargador estándar AL 1
- 1 cuchilla cortasetos, longitud de corte 20 cm, con protección anticorte incluida
- 1 cuchilla para hierba, anchura de corte 12 cm, con protección para la cuchilla incluida
- 1 bolso de transporte



**CARGADOR ESTÁNDAR AL 1**

120 V. Compatible con el sistema de batería AS 2 de STIHL. Con indicación de estado de servicio (patrón de parpadeo LED). Recogecables con cierre adhesivo. Se puede montar en la pared.



**BATERÍA AS 2**

Batería ligera, compacta y potente de 10.8 V. Compatible con todas los equipos de 10.8 V del sistema AS de STIHL (excepto HSA 25). 28 Wh de energía de la batería<sup>①</sup>, 0.2 kg.



**SEA 20**  
10.8 V • 1.1 kg<sup>②</sup>

Aspiradora portátil y ligera. De fácil operación y tamaño reducido ideal para su uso en diferentes áreas; incluye kit completo de accesorios que facilitan su almacenaje, transporte y uso en espacios reducidos. Led indicador de nivel de carga y excelente capacidad de depósito (0.75 l)

**Principales Atributos**

1. Gatillo con bloqueo permanente
2. Compatible con sistema STIHL AS
3. Indicador de carga LED
4. Filtrado de doble etapa
5. Válvula de sellado de suciedad

**Disponible como juego completo:**

- Batería AS 2 y cargador AL 1
- Filtro de papel intercambiable
- Cepillo de succión 300mm
- Set de mini-boquillas



**CADENA PM3 DE 1/4" PARA POTENCIA AL CORTAR CON LA GTA 26.**

La cadena PM3 de 1/4" y la velocidad de la cadena de 8 m/s garantizan un avance rápido del trabajo y un corte limpio. Gracias a la tapa del piñón de la cadena con tuerca de mariposa, el cambio de cadena en la GTA 26 no requiere herramientas ni complicaciones.

- ① Peso sin batería, con espada y cadena.
- ② Peso sin batería.
- ③ Peso sin batería, herramienta de corte y protector.

AS 2



**ENERGÍA DE LA BATERÍA<sup>①</sup>**

28 Wh

**TIEMPOS DE CARGA DE LA BATERÍA CAPACIDAD: 80 % / 100 %**



60 min / 80 min

**ALCANCES DE LA BATERÍA<sup>②</sup> (EJEMPLO DE USO)**

**TIEMPOS DE FUNCIONAMIENTO POR CARGA DE BATERÍA<sup>③</sup> (HASTA...MIN)**

**HSA 26**

Perfil hasta ...



30 Bolas de Setos

110 min

**SEA 20**



14 min

① Reserva de energía según las especificaciones del fabricante de la batería. Con el fin de aumentar la vida útil, la reserva de energía disponible para la aplicación real es menor.

② Los valores son de referencia y pueden variar en función del material cortado.  
③ Los tiempos de funcionamiento por carga de batería y los datos de superficie indicados son valores de referencia y pueden variar en función de la aplicación y del material cortado.

## SISTEMA AS

ASIM  
SYSTEM



### FUNDA PARA GTA 26

Permite llevar la GTA 26 en el cinturón y tenerla a mano cuando el trabajo lo requiera. El cinturón ajustable de la pierna, fija la funda al muslo y proporciona una mayor comodidad de uso. El panel trasero reforzado, ofrece un alto nivel de protección cuando está enfundado. La pieza de enganche adicional mantiene la GTA 26 firmemente sujeta en la funda.



### TUBO TELESCÓPICO PARA HSA 26

Permite trabajar de manera ergonómica en posición erguida. Acople fácil y rápido al equipo del accesorio y cambio cómodo de batería AS 2 en la empuñadura. Ángulo de trabajo ajustable 125°. Longitud ajustable de forma continua desde 95 hasta 110 cm, ruedas suaves, empuñadura blanda. El tubo telescópico es compatible únicamente con el HSA 26 y no es compatible con el GTA 26 o el HSA 25.



### TUBO TELESCÓPICO PARA HSA 25

Permite trabajar de manera ergonómica. Acople fácil y rápido del equipo al accesorio y cambio cómodo de la batería AS 1 en la empuñadura. Ángulo de trabajo ajustable así como su longitud, desde 95 hasta 110 cm. El tubo telescópico es únicamente compatible con el HSA 25.



### BATERÍA AS 1

Batería ligera, compacta y potente de 10.8 V. Compatible únicamente con el HSA 25.



### CARGADOR ESTÁNDAR LK

120 V. Compatible con el sistema de baterías AS 1 de STIHL. Con indicación de estado (parpadeo LED). Cinta adhesiva para guardar el cable.



### ACEITE MULTIOIL BIO

Ecológico y de uso versátil, por ejemplo, para el cuidado de las cadenas de la GTA 26. Disponible en formatos de 50 ml.



# SISTEMA AI

AI III

- Potentes herramientas para diversas tareas.
- Compatibles con todas las baterías STIHL de su misma línea.
- Portátiles, silenciosas y fuertes.
- Baterías de iones de litio.
- Cargadores.
- Accesorios prácticos.



**HSA 45**  
18 V • 2.3 kg<sup>②</sup>

Cortasetos de batería muy ligero con buen rendimiento de corte para recortar arbustos y setos en zonas cercanas a viviendas. Cuchillas de un filo con 24 mm de distancia entre dientes, protección anticorte integrada, protección de punta atornillada, batería integrada de iones de litio (36 Wh) con indicador de carga. Tiempo de carga de la batería 145 min / 210 min (80 % / 100 %). Viene con batería incorporada y cargador LK 45.

Longitud de corte: **50 cm**



**BGA 45**  
18 V • 2 kg<sup>②</sup>

Soplador de batería manejable para la limpieza de superficies pequeñas en zonas cercanas a viviendas. Boquilla redonda, batería de iones de litio integrada (45 Wh) con indicador de carga. Tiempo de carga de la batería 210 min / 300 min (80 % / 100 %).

① Peso sin batería, con espada y cadena. ② Peso sin batería.  
③ Explicación de los símbolos en la página 193.



**FSA 45**  
18 V • 2.3 kg<sup>②</sup>

Desmalezadora a batería compacta para trabajos de limpieza y recorte sencillos en zonas cercanas a viviendas. Batería integrada de iones de litio (36 Wh) con indicador de carga, tubo y manillar ajustables sin necesidad de herramientas adicionales, ángulo de trabajo regulable de la unidad de siega para el corte vertical de cantos (entre otros), cambio más fácil entre la cuchilla PolyCut y los hilos de corte sin cambio de cabezal de corte, distanciador. Tiempo de carga de la batería 145 min / 210 min (80 % / 100 %).

## CARGADOR LK 45

120 V. Compatible con cualquier equipo de la línea AI.



## LLAVE DE ACTIVACIÓN

Repuesto de la llave de activación. Compatible con cualquier equipo de la línea AI.



## CUCHILLAS PLÁSTICAS

Repuesto de cuchillas plásticas para PolyCut, únicamente para la FSA 45. Contiene 8 piezas.



### ALCANCES DE LA BATERÍA<sup>①</sup> (EJEMPLO DE USO)

### TIEMPOS DE FUNCIONAMIENTO POR CARGA DE BATERÍA<sup>①</sup> (HASTA ... MIN)

Modelo	Descripción de uso	Superficie	Tiempo de funcionamiento
HSA 45	Hasta ... de seto	80 m <sup>2</sup>	40 min
BGA 45	Con hojas secas y en asfalto hasta ...	200 m <sup>2</sup>	10 min
FSA 45	Bordes de césped hasta ... / Superficies de césped de hasta ...	250 m / 50 m <sup>2</sup>	20 min / 12 min

① Los tiempos de funcionamiento por carga de batería y los datos de superficie indicados son valores de referencia y pueden variar en función de la aplicación y del material cortado.  
② Explicación de los símbolos en la página 193.



# SISTEMA AK



- Potentes herramientas para diversas tareas.
- Compatibles con todas las baterías STIHL de su misma línea.
- Móviles, silenciosas y potentes.
- Baterías de iones de litio.
- Cargadores.
- Accesorios prácticos.



AK 40

### MSA 40

36 V • 2.7 kg<sup>①</sup>



Una motosierra ligera para el mantenimiento de jardines, alrededores del hogar y corte de leña. Con tensor rápido de cadena STIHL y freno de cadena QuickStop Super. Cadena 1/4" PM3 para un corte fino y buen rendimiento de corte.

Longitud de corte: 12 in



### HSA 50

36 V • 2.9 kg<sup>②</sup>

Equipo todoterreno para el mantenimiento de jardines y propiedades. Perfecto para utilizarlo en zonas sensibles al ruido y recortar eficazmente los setos.

Longitud de corte: 50 cm



### HSA 60

36 V • 2.9 kg<sup>②</sup>

Potente cortasetos con el podrás recortar de forma eficiente y cómoda grandes setos, cuenta con un manillar multifunción puede girar 90° a la izquierda y a la derecha que permite cortar de forma ergonómica en diferentes direcciones.

Longitud de corte: 60 cm



### BGA 57

36 V • 3.6 kg<sup>②</sup>



Soplador de batería poco ruidoso en un diseño moderno y ergonómico. Para soplar, juntar y recoger hojas, hierba, papel y otros residuos en zonas cercanas a viviendas.

① Peso sin batería, con espada y cadena. ② Peso sin batería. ③ Explicación de los símbolos en la página 160



AK 57

### FSA 57

36 V • 2.7 kg<sup>②</sup>



Desmalezadora ligera y fácil de usar para el cuidado del césped y de los bordes en zonas cercanas a viviendas. Diámetro de corte de 280 mm, longitud del tubo ajustable mediante pulsador y ajuste del manillar sin herramientas. Distanciador para cortar alrededor de obstáculos tales como árboles y arbustos. Agarre suave con control optimizado. El cabezal de corte de hilo AutoCut C 3-2 se puede bobinar desde el exterior sin necesidad de herramientas.



AK 56

### HLA 56

36 V • 3.8 kg<sup>②</sup>



Cortasetos de altura a batería ligero para cortar setos altos y arbustos en el jardín de su casa. Cuchillas de un filo con forma de gota, ángulo de corte ajustable escalonadamente de -45° a +90°, tubo divisible para facilitar el transporte. Longitud con el vástago dividido 115 cm, longitud total 210 cm.



ENERGÍA DE LA BATERÍA <sup>③</sup>		72 Wh	144 Wh	180 Wh
AUTONOMÍAS DE LA BATERÍA <sup>③</sup> (EJEMPLO DE USO) Y TIEMPOS DE FUNCIONAMIENTO POR CARGA DE BATERÍA <sup>③</sup> (HASTA ... MIN)				
<b>MSA 120 C-BQ</b>	Al cortar vigas de madera (10 x 10 cm), hasta ...	18 min 60 cortes	40 min 160 cortes	55 min 190 cortes
<b>FSA 57</b> (con cabezal de corte de hilo)	Bordes de césped de hasta .../ Superficies de césped de hasta ...	25 min 625 m / 125 m <sup>2</sup>	50 min 1.250 m / 250 m <sup>2</sup>	60 min 1.500 m / 300 m <sup>2</sup>
<b>HSA 50</b>	Hasta ... de seto	50 min 175 m <sup>2</sup>	100 min 350 m <sup>2</sup>	130 min 420 m <sup>2</sup>
<b>HLA 56</b>	Hasta ... de seto	50 min 190 m <sup>2</sup>	100 min 380 m <sup>2</sup>	120 min 460 m <sup>2</sup>
<b>BGA 57</b>	Con hojarasca seca sobre asfalto, hasta ...	10 min 380 m <sup>2</sup>	22 min 760 m <sup>2</sup>	27 min 900 m <sup>2</sup>

## ACCESORIOS SISTEMA AK

AK  
SYSTEM

### BATERÍAS AK

Compatibles con el sistema STIHL AK. Baterías de litio-ión con indicador de carga (cuatro luces LED). Disponibles con distintas autonomías.



**AK 10** Energía de la batería  
72 Wh 0,8 kg

**AK 20** Energía de la batería  
144 Wh 1,2 kg

**AK 30** Energía de la batería  
180 Wh 1,3 kg

### CARGADOR ESTÁNDAR AL 101

120 V. Compatible con las baterías AK y AP de STIHL. Con indicador de carga (LED) y ventilación de aire integrada. Se puede montar en la pared.



### CARGADOR RÁPIDO AL 300

120 V. Para cargar más rápido las baterías STIHL AK, AP y AR. Se puede colgar en la pared. Con indicador de carga (LED) y refrigeración de aire integrada.



# SISTEMA AP



- Potentes herramientas para diversas tareas.
- Compatibles con todas las baterías STIHL de su misma línea.
- Móviles, silenciosas y potentes.
- Baterías de iones de litio.
- Cargadores.
- Accesorios prácticos.



## FSA 86 R

36 V • 3.4 kg<sup>②</sup>



Potente y manejable desmalezadora a batería. Equipada de serie con cabezal de corte AutoCut C 6-2 cuyo proceso de embobinado de hilo puede realizarse sin desmontarse y sin herramientas. Gracias a su empuñadura redonda de sujeción, se obtiene un manejo y porte muy cómodo. Equipada con palanca de mando accionable con el pulgar para evitar activaciones involuntarias del equipo.

## FSA 130

36 V • 3.9 kg<sup>③</sup>



Desmalezadora a batería para trabajos de corte alrededor de árboles y pequeños arbustos. El cabezal de corte permite bobinar hilo nuevo al golpearlo suavemente contra el suelo. Silenciosa, no se necesita llevar protección auditiva. Ajuste regulable del régimen de revoluciones y distanciador. Para su uso exclusivo con baterías AR.



AP 300 S

## MSA 220 C-B

36 V • 3.6 kg<sup>①</sup>



Nuevo exponente de las motosierras a batería. Ideal para trabajos en horticultura y el cuidado de la finca, para cortar leña y trabajos forestales y carpintería en lugares cerrados. Con tensado rápido de cadena (B), con cadena STIHL de 3/8" Picco Super. Antirebote. Recomendado para su máximo rendimiento con AP 300 S.

Longitud de corte: 16 in

B = Tensado rápido de cadena

C = Confort

① Peso sin batería, con espada y cadena.

② Peso sin batería.

AP 200



AP 300



AP 300 S



AP 500 S



### ENERGÍA DE LA BATERÍA<sup>①</sup>

187 Wh

227 Wh

281 Wh

337 Wh

### AUTONOMÍAS DE LA BATERÍA<sup>①</sup> (EJEMPLO DE USO) Y TIEMPOS DE FUNCIONAMIENTO POR CARGA DE BATERÍA<sup>①</sup> (HASTA ... MIN)

MSA 220 C-B

Al cortar vigas de madera (10 x 10 cm), hasta ...

			40 min 300 cortes	
MSA 300 C-O				

■ Batería recomendada

■ Rendimiento reducido del aparato

## AR 2000 L

Potente batería de iones de litio de mochila para aplicaciones prolongadas. Compatible con todas las máquinas de batería STIHL del sistema AP, puede usarse bajo la lluvia.



## AR 3000 L

Su robusta construcción permite su uso bajo la lluvia. Para profesionales de zonas verdes, potente energía de la batería de 1.520 Wh con un peso de 9,5 kg. Batería de iones de litio de mochila para aplicaciones prolongadas. Compatible con todas las máquinas de batería STIHL del sistema AP.





**NUEVO**  
**BGA 86**  
 36 V • 2.8 kg<sup>②</sup>



Soplador a batería muy potente y cómodo de manejar para uso profesional. Especialmente en zonas urbanas como parques infantiles y estacionamientos. Para eliminar hojas y suciedad. 40% mayor potencia de soplado que el modelo previo BGA 85. Boquilla redonda, agarre suave, tubo de soplado de longitud regulable en tres niveles. Disponible como accesorio, boquilla plana para aumentar la velocidad de aire.



**BGA 100**  
 36 V • 2.5 kg<sup>②</sup>



Soplador a batería, fácil y cómodo de manejar. Boquilla redonda, empuñadura de goma de dos componentes y operación de aceleración constante. Para uso exclusivo con baterías AR.

① Peso sin batería, con espada y cadena. ② Peso sin batería.  
 ③ Peso sin batería, herramienta de corte y protector.  
 ④ Explicación de los símbolos en la página 193.



AP 200

**HLA 66****36 V • 3.6 kg<sup>①</sup>**

Ligero cortasetos de altura de batería con caja reductora ajustable en 115°, fácil de usar para setos altos y anchos, así como plantas para parterres.

Excelente rendimiento de corte gracias a las afiladas cuchillas de doble filo. Gran libertad de movimientos en espacios estrechos gracias al manillar cerrado.

Motor STIHL EC sin escobillas.

① Peso sin batería, con espada y cadena. ② Peso sin batería.

③ Peso sin batería, herramienta de corte y protector.

④ Explicación de los símbolos en la página 193.

AP 200

**HTA 86****36 V • 4.5 kg<sup>②</sup>**

Potente podadora de altura de batería. Silenciosa y con bajo nivel de vibraciones. Recomendada para ayuntamientos y usuarios profesionales en trabajos de poda, saneamiento de ramas muertas o dañadas, así como poda de frutales. Cadena 1/4" PM3, cabezal de corte ligero y compacto con gancho para la recogida de ramas enganchadas y tubo telescópico profesional especialmente rígido con ajuste rápido para una colocación exacta en la rama y un corte preciso. Longitud total 270 - 390 cm.



AP 300

**RMA 510****36 V • 28.1 kg<sup>②</sup>**

Podadora a batería de fácil manejo, ideal para el cuidado y mantenimiento de jardines. Manillar plegable regulable en 2 posiciones que facilita el transporte y almacenamiento.

Altura de corte: **35 - 90 mm**

Área de corte: **490 m<sup>2</sup> con AP 300**

**CARGADOR ESTÁNDAR AL 101**

AK 10

110 V. Con indicador de carga (LED) y velcro para fijar el cable enrollado. Para baterías de la línea AK 10 - 20 - 30.

**CARGADOR ESTÁNDAR AL 300**

AK 30

110 V. Para baterías STIHL AP. Con indicador de carga (LED) y refrigeración pasiva de la batería.

**CARGADOR ESTÁNDAR AL 500**

AK 50

110 V. Diseñado para recargar de forma rápida y segura las baterías STIHL AP. Dispositivo en la base de la carcasa para sujeción a la pared con indicador de carga (LED) y refrigeración activa de la batería.



Tenga en cuenta que no todos los productos están equipados con las características aquí descritas. En esta página sólo se describen los aspectos más importantes.

# SISTEMA AP

AP III  
SYSTEM



## BATERÍAS AK 10

Batería compacta de Ion-Litio para la línea AK con indicador de carga (LED), es compacto, ligero y potente. Compatible con los cargadores STIHL AL 101.

**AK 10**  
Energía de la batería  
72 Wh, 0,8 kg.  
2 Ah

**AK 20**  
Energía de la batería  
144 Wh, 1,2 kg.  
2 Ah

**AK 30**  
Energía de la batería  
180 Wh, 1,3 kg.  
2,5 Ah

Las propiedades de las baterías de Li-ion son todas bondades como por ejemplo; la ligereza de sus componentes, su elevada capacidad energética, la capacidad de entregar el 100% de su eficiencia en todo momento, elevada resistencia a la descarga, y el nulo efecto memoria que sufren impactarán desde ya en el mercado de las herramientas motorizadas.



## TAPA PARA COMPARTIMIENTO DE BATERÍAS

Para proteger del polvo y la suciedad el compartimento de la batería de los equipos a batería STIHL, durante periodos largos de almacenamiento.



## BATERÍAS AP 300 S

Batería de Ion-Litio para la gama PRO con indicador de carga (LED). Compatible con los cargadores AL 100, AL 101 y AL 300.

**AP 300 S**  
Energía de la batería  
281 Wh 1,8 kg.  
6,8 Ah



## BOLSA PARA CINTURÓN DE BATERÍAS

Para llevar cómodamente otras baterías o accesorios como las gafas de protección y los guantes. Se puede fijar en el cinturón.



## CINTURÓN DE TRANSPORTE DE BATERÍAS

Cinturón robusto y ergonómico para alojar la batería de iones de litio STIHL. Al alojar la batería en el cinturón, el peso que sostienen los brazos se reduce considerablemente. La energía se transfiere al equipo mediante un ligero adaptador y un cable flexible.



## CABLE DE CONEXIÓN

## APOYO ACOLCHADO

Apoyo acolchado, con kit de conexión para conectar con el sistema de transporte, en el cinturón para batería o con el arnés de la batería de mochila AR. Compatible con BGA 100, KMA 130 R, KMA 135 R, FSA 130, FSA 130 R y FSA 135.



## ACCESORIO: ADAPTADOR AP

Para transmitir la energía entre una batería STIHL AP y una bolsa para cinturón AP con cable de conexión; o una batería AR y AR L STIHL y un equipo con compartimento de batería y para la carga en combinación con AL 300 o AL 500.



## SISTEMA DE PORTE AR



	BATERÍA INTEGRADA	A5 2	AK 10	AK 20	AK 30	AP 100	AP 200	AP 300	AP 300 S	AR 1000	AR 2000	AR 3000
<b>(TIEMPOS DE CARGA DE LA BATERÍA CAPACIDAD: 80 % / 100 % (min))</b>												
AL 101	-	-	55 / 80	105 / 150	160 / 205	75 / 100	150 / 200	190 / 250	230 / 300	-	-	-
AL 300	-	-	30 / 45	35 / 55	35 / 60	30 / 45	40 / 55	45 / 60	55 / 70	130 / 180	210 / 270	310 / 400
AL 500	-	-	20 / 30	25 / 45	35 / 60	25 / 35	30 / 45	25 / 35	30 / 45	90 / 120	110 / 150	170 / 220
LK 45	145 / 210* 210 / 300*	-	-	-	-	-	-	-	-	-	-	-
AL 1	-	70 / 55	-	-	-	-	-	-	-	-	-	-
<b>(TIEMPOS DE CARGA DE LA BATERÍA CAPACIDAD: 80 % / 100 % TIEMPOS DE FUNCIONAMIENTO POR CARGA DE BATERÍA (hasta ... min))</b>												
HSA 26	-	110	-	-	-	-	-	-	-	-	-	-
SEA 20	-	14	-	-	-	-	-	-	-	-	-	-
BGA 45	10	-	-	-	-	-	-	-	-	-	-	-
BGA 57	-	-	10	22	27	-	-	-	-	-	-	-
BGA 86	-	-	-	-	-	8	16	-	-	-	90	140
BGA 100	-	-	-	-	-	25***	45***	75***	-	180***	320-65	510-95
FSA 45	20 / 12	-	-	-	-	-	-	-	-	-	-	-
FSA 57	-	-	25	50	60	-	-	-	-	-	-	-
FSA 86 R	-	-	-	-	-	15	30	45	-	100	185 / 300	28 / 450
FSA 130	-	-	-	-	-	10	20	30	-	120	160-90	220-130
HLA 56	-	-	50	100	120	-	-	-	-	-	-	-
HLA 66	-	-	-	-	-	40	80	120	-	260	715	1,040
HSA 45	40	-	-	-	-	-	-	-	-	-	-	-
HSA 50	-	-	50	100	130	-	-	-	-	-	-	-
HSA 60	-	-	70	140	175	-	-	-	-	-	-	-
HTA 86	-	-	-	-	-	15	20	25	30	90	-	-
MSA 120 C-BQ	-	-	18	40	55	-	-	-	-	-	-	-
MSA 220 C-BQ	-	-	-	-	-	-	15	30	40	95	-	-
RMA 510	-	-	-	-	-	-	290	400	-	-	-	-

 Bateria recomendada.

\* Para FSA 45/HSA 45.  
 \*\* Para BGA.  
 \*\*\* Depende de la potencia de trabajo.  
 \*\*\*\* Con PolyCut.

Los tiempos de funcionamiento pueden variar de acuerdo a diversas condiciones de trabajo.

# DOMINE TODAS LAS TAREAS CON NUESTRAS HERRAMIENTAS

MOTOSIERRAS A GASOLINA PARA CORTAR LEÑA Y PARA EL CUIDADO DE JARDINES	34
MOTOSIERRAS A GASOLINA PARA TRABAJOS AGRÍCOLAS Y JARDINERÍA	35
MOTOSIERRAS A GASOLINA PARA TRABAJOS FORESTALES	36
MOTOSIERRAS PARA PODA	38
MOTOSIERRAS ELÉCTRICAS	40
MOTOSIERRAS A BATERÍA	41
ACCESORIOS PARA MOTOSIERRAS	43
RESUMEN MOTOSIERRAS	44





**1 MOTOR STIHL 2-MIX**

El motor de dos tiempos STIHL con tecnología 2-MIX consigue un alto rendimiento y una enorme fuerza de arrastre. Hasta un 20% menos de consumo de combustible y hasta un 70% de reducción de las emisiones, en comparación con los motores de dos tiempos STIHL de la misma potencia pero sin tecnología 2-MIX.

**2 FRENO DE CADENA STIHL QUICKSTOP CON PROTECTOR DE MANO DELANTERO**

Al activar el protector de mano delantero se acciona manualmente el freno de cadena y la cadena queda bloqueada. En caso de producirse un rebote suficientemente intenso, el freno de cadena se acciona por sí solo. La cadena se detiene en menos de un segundo.

**3 EMPUÑADURAS ERGONÓMICAS**

Permiten manejar cómodamente las sierras en cualquier posición de trabajo.

**4 VÁLVULA DE DESCOMPRESIÓN**

Reduce la potencia de arranque necesaria, por lo que resulta más fácil arrancar la motosierra.

**5 STIHL ELASTOSTART**

Esta empuñadura especial con elemento amortiguador, permite un arranque regular, suave y sin tirones, facilitando considerablemente el proceso de arranque.

**6 ENCENDIDO POR MICROPROCESADOR**

La mejor sincronización del punto de encendido en cada régimen de revoluciones. Consigue una larga duración de la chispa, una combustión óptima y un arranque sin brusquedades.

**7 SISTEMA DE FILTRO DE AIRE DE LARGA DURACIÓN CON SEPARACIÓN PREVIA**

En comparación con los sistemas de filtro de aire convencionales, se alarga considerablemente la vida útil del filtro.

**8 COMPENSADOR**

Proporciona una mezcla constante de combustible y aire, incluso cuando el filtro de aire se va ensuciando.

**9 FILTRO HD2**

Este filtro de aire atrapa incluso el polvo más fino, lo cual prolonga considerablemente la vida útil del motor. Elaborado con un material especial que permite limpiar el filtro lavándolo.

**10 SISTEMA ANTIVIBRACIÓN STIHL**

Puntos de amortiguación exactamente calculados que reducen la transmisión de las oscilaciones del motor y del equipo de corte a las empuñaduras. Además, el ruido de la motosierra se reduce notablemente. El usuario ahorra en esfuerzo físico y puede trabajar durante más tiempo.

**11 FRENO DE CADENA QUICKSTOP SUPER**

Sistema de frenado adicional para una mayor seguridad, exclusivo de STIHL. La cadena se detiene de inmediato no sólo cuando se produce un rebote suficientemente intenso o al activar el protector de mano delantero (02), sino también al soltar la empuñadura trasera. La cadena interrumpe su recorrido de forma efectiva en una fracción de segundo, protegiendo así al usuario.

**12 MANDO UNIFICADO**

Todas las funciones importantes como arranque, marcha y parada se controlan cómodamente con una sola mano.

**13 STIHL M-TRONIC**

Este sistema de gestión del motor es totalmente electrónico, regula automáticamente el punto de encendido y la dosificación de combustible, a la vez que garantiza el mejor rendimiento del motor, unas revoluciones constantes y una excelente aceleración. Cada vez que el equipo arranca de nuevo, el motor lo hace en las mismas condiciones y dispone inmediatamente de toda la potencia. Como el M-Tronic detecta electrónicamente si se trata de un arranque en frío o en caliente, tan sólo hay una posición de arranque en el interruptor.

La cantidad exacta de combustible entra al motor y el usuario puede acelerar al máximo, incluso en un arranque en frío. Al apagar el equipo el interruptor de arranque regresa automáticamente a la posición (I) gracias a la función del botón de STOP (incluida en la mayoría de modelos con M-Tronic). De este modo es muy fácil volver a arrancar el equipo tras una interrupción breve en la actividad.

**14 PROTECTOR DE MANO POSTERIOR**

Protege la mano posterior del usuario de posibles golpes procedentes de las ramas o la cadena en caso de romperse.

**15 DEPÓSITO DE COMBUSTIBLE TRANSPARENTE**

El usuario puede controlar de forma fácil y rápida el nivel de combustible sin tener que abrir el depósito.

**16 CIERRE SIN HERRAMIENTAS DEL DEPÓSITO**

Cierre especial para abrir y cerrar la tapa del depósito sin herramientas.

**17 STIHL ERGOSTART (E)**

Arranque cómodo y sin tirones, mediante un muelle situado entre el cigüeñal y la cuerda de arranque, que permite encender el equipo de forma fácil y con un mínimo esfuerzo.

**18 TENSADO RÁPIDO DE CADENA STIHL (B)**

El tensado rápido STIHL permite ajustar fácilmente la cadena sin herramientas y sin tocar los dientes afilados. Sólo es necesario aflojar la tapa del piñón de la cadena y girar la rueda de regulación hasta alcanzar la tensión óptima.

**19 INDICADOR DE DERRIBO**

La marca sobre la carcasa indica la dirección de caída del árbol al talarlo.

**20 BOMBA DE ACEITE DE CAUDAL REGULABLE**

Permite dosificar exactamente el caudal de aceite en función de las necesidades.

**21 TENSADO LATERAL DE CADENA**

La manera más fácil de tensar la cadena sin tocar los dientes afilados.



Tenga en cuenta que no todos los productos están equipados con las características aquí descritas. En esta página sólo se describen los aspectos más importantes.

## MOTOSIERRAS A GASOLINA PARA CORTAR LEÑA Y PARA EL CUIDADO DE JARDINES

- Para usuarios particulares y profesionales.
- Adecuadas para cortar leña.
- Para el cuidado de jardines.
- Para talar árboles pequeños.
- Para la construcción con madera.



**MS 170**  
30.1 cm<sup>3</sup> • 1.2 kW/1.7 HP • 3.9 kg\*

Motosierra ligera con la reconocida tecnología STIHL. Equipamiento resistente y sistema antivibración. Ideal para cortar leña, la construcción y talar árboles pequeños.

Longitud de corte: **14 - 16 in**



**MS 180 C-BE**  
31.8 cm<sup>3</sup> • 1.4 kW/1.9 HP • 4.2 kg\*

Motosierra de construcción ligera y compacta. Mando cómodo con una palanca para encendido y apagado. Versión equipada con ErgoStart y tensado rápido de cadena sin necesidad de herramientas.

Longitud de corte: **14 - 16 in**

\*Peso sin combustible, espada ni cadena.



### CONSEJO PROFESIONAL STIHL

Si no va a utilizar su motosierra STIHL durante un tiempo, proceda del siguiente modo: vacíe el combustible del depósito en un recipiente adecuado, a continuación, ponga en funcionamiento la motosierra hasta que se apague por sí sola y se agote todo el combustible del sistema. Retire la cadena y la espada y limpie el equipo de corte para evitar su resinificación. Rellene la cadena de aceite, guarde el equipo en un lugar seco y protéjala de la radiación solar directa. Además, protéjala del polvo, preferiblemente dentro de una bolsa o una maleta para motosierra STIHL. Guarde la motosierra fuera del alcance de personas no autorizadas (niños, por ejemplo).

## MOTOSIERRAS A GASOLINA PARA TRABAJOS AGRÍCOLAS Y DE JARDINERÍA

- Para agricultores, jardineros y otros profesionales.
- Para cortar leña, mantenimiento de paisajes y el mecanizado de madera de construcción.



**MS 210**  
35.2 cm<sup>3</sup> • 1.6 kW/2.1 HP • 4.4 kg\*

Adecuada para cortar leña. Sistema antivibración STIHL y cierre del depósito sin herramientas.

Longitud de corte: **16 - 18 in**



**MS 250**  
45.4 cm<sup>3</sup> • 2.3 kW/3.0 HP • 4.7 kg\*

Motosierra potente y resistente con muy buena relación peso/potencia, sistema antivibración STIHL, cierre sin herramientas del depósito. Ideal para cortar leña y para construir con madera. Adecuada para talar árboles pequeños.

Longitud de corte: **18 - 20 in**



**MS 310**  
59.0 cm<sup>3</sup> • 3.2 kW/4.3 HP • 5.9 kg\*

Adecuada para la tala de arboledas medianas. Sistema antivibración STIHL, tensado lateral de la cadena y cierre del depósito sin herramientas.

Longitud de corte: **20 - 25 in**

## MOTOSIERRAS A GASOLINA PARA TRABAJOS FORESTALES

- Fuertes, resistentes y con muy buena respuesta.
- Preparadas para enfrentar cualquier reto profesional.
- Potencia elevada, peso reducido y confort para el trabajo.
- Para todos los trabajos forestales como poda o troceado.



### MS 260

50.2 cm<sup>3</sup> • 2.6 kW/3.4 HP • 4.8 kg\*

Adecuada para trabajos de aclarado y para la tala de árboles pequeños y medianos. Sistema antivibración STIHL, tensado lateral de la cadena, válvula de descompresión, STIHL ElastoStart y cierre sin herramientas del depósito.

Longitud de corte: 20 in



### MS 361

59.0 cm<sup>3</sup> • 3.4 kW/4.5 HP • 5.6 kg\*

Diseño de aceleración alto y dinámico, motor con excelente relación peso/potencia. Sistema antivibración STIHL, tensado lateral de la cadena, válvula de descompresión, STIHL ElastoStart, compensador y cierre del depósito sin herramientas.

Longitud de corte: 20 - 28 in



### MS 382

72.2 cm<sup>3</sup> • 3.9 kW/5.2 HP • 6.2 kg\*

Motosierra fiable y resistente con alto rendimiento del motor. Tensado lateral de la cadena, válvula de descompresión y cierre sin herramientas del depósito.

Longitud de corte: 25 - 30 in



### MS 462 C-M

72.2 cm<sup>3</sup> • 4.4 kW/5.9 HP • 6.0 kg\*

Motosierra de alto rendimiento, fácil de manejar, para tala y poda de árboles de mediana y alta densidad. Motor 2-Mix y sistema M-tronic para un óptimo desempeño del motor en todo momento.

Longitud de corte: 25 - 30 in

\*Peso sin combustible, espada ni cadena. M= M-Tronic.



### MS 651

91.1 cm<sup>3</sup> • 5.0 kW/6.7 HP • 7.3 kg\*

Potente motosierra, extremadamente resistente y robusta. Bomba de aceite de mayor flujo para condiciones adversas, válvula de descompresión y STIHL ElastoStart para un arranque con menos esfuerzo. Sistema de antivibración STIHL con un 50% menos de vibraciones que su predecesor. Captor de cadena de rodillo, tuercas de tapa espada imperdible y sistema de filtro de aire de alta duración.

Longitud de corte: 30 - 36 in



### MS 661

91.1 cm<sup>3</sup> • 5.4 kW/7.2 HP • 7.4 kg\*

Motosierra de alto rendimiento con la más moderna tecnología 2-MIX. Buena relación peso-potencia y sistema antivibración STIHL con un 50% menos de vibraciones que su predecesor. Con sistema de filtro de aire de alta duración, captor de cadena de rodillo, tuercas de tapa piñón imperdible, válvula de descompresión, STIHL ElastoStart y compensador. Una gran opción para los trabajos forestales más exigentes.

Longitud de corte: 28 - 36 in

\*Peso sin combustible, espada ni cadena.

## MOTOSIERRAS PARA PODA

- Motosierras ligeras.
- Para el corte de ramas y reducción de copas.
- Se manejan con gran precisión.
- Excelente ergonomía.



**MS 194 T**  
31.8 cm<sup>3</sup> • 1.4 kW/1.8 HP • 3.3 kg\*

Excelente relación peso potencia, muy manejable. Se recomienda para su uso exclusivo en las labores de poda.

Longitud de corte: 16 in



**MS 201 TC-M**  
35.2 cm<sup>3</sup> • 1.8 kW/2.3 HP • 3.7 kg\*

Potente motosierra de poda con M-Tronic de serie. Precisión en el manejo y durante el corte. Ligera y con excelentes prestaciones para el profesional de la poda.

Longitud de corte: 16 in



**HT 56 C-E**  
27.2 cm<sup>3</sup> • 0.8 kW  
/ 1.1 HP • 6.4 kg\*

Equipo profesional para poda de ramas altas difíciles de alcanzar. Corte fácil gracias a la cadena PM3 de 1/4" y tubo divisible.

Longitud de Corte: 10 in

\*Peso sin combustible, espada ni cadena.



**HT 105**  
31.4 cm<sup>3</sup> • 1.5 kW  
/1.4 HP • 7.9 kg\*

La podadora de altura de gasolina STIHL HT 105 es adecuada para el cuidado de árboles profesional. Con esta potente podadora de altura podrá eliminar fácil y eficazmente la madera muerta, las ramas o los restos de la tormenta y también cortar árboles frutales. Su motor STIHL 4-MIX® no sólo es potente, sino que también trabaja con bajas emisiones. La bomba de combustible manual junto con la descompresión automática asegura un arranque rápido y cómodo del motor. La HT 105 alcanza así una longitud total de 270 cm a 390 cm. Las ramas de hasta 5 m de altura pueden cortarse sin problemas.

Longitud de Corte: 12 in



**HT 75**  
25.4 cm<sup>3</sup> • 1.5 kW  
/1.27 HP • 7.3 kg\*

Podadora de altura a gasolina con vástago telescópico. Potente motor 2 tiempos con sistema de lubricación ematic, bajo nivel de vibraciones y una gran potencia y torque. El largo del vástago permite alcanzar una gran altura de corte incluso para ramas que se encuentran más de 5 metros.

Longitud de Corte: 12 in



## MOTOSIERRAS ELÉCTRICAS

- Para profesionales, agricultores y usuarios particulares.
- Prácticos detalles técnicos.
- De fácil arranque.
- Potentes motores eléctricos con elevado rendimiento de corte.



### MSE 141 C-Q 120 V • 1.4 kW • 4.0 kg\*

Modelo básico manejable y ligero con buen rendimiento de corte. Buena economía para trabajar sin esfuerzo, tensado lateral de cadena para efectuar su función de forma fácil y segura. Agarre suave para trabajar con comodidad. Cierre de depósitos sin herramientas.

Longitud de corte: **16 in**

B = Tensado rápido de cadena.

Q = Freno de cadena QuickStop Super.



## MOTOSIERRAS A BATERÍA

- Para usuarios particulares y paisajistas profesionales.
- Para cortar leña y el cuidado de jardines.
- Ideal para el uso en zonas sensibles al ruido en espacios cerrados.



### MSA 120 C-BQ 36 V • 2.3 kg<sup>①</sup>

Una motosierra ligera para el mantenimiento de jardines, alrededores del hogar y corte de leña. Con tensor rápido de cadena STIHL y freno de cadena QuickStop Super. Cadena 1/4" PM3 para un corte fino y buen rendimiento de corte. Silenciosa, no necesita protección para los oídos.

Longitud de corte: **12 in**



### MSA 220 C-B 36 V • 3.6 kg<sup>①</sup>

Potente motosierra a batería para uso en zonas sensibles al ruido. Tensado rápido de cadena STIHL, freno de cadena QuickStop Super, cierra de depósito sin herramientas, equipo de corte de alto rendimiento y optimizado para motosierras a batería.

Longitud de corte: **16 in**

① Peso sin batería, con espada y cadena. ② Peso sin batería.



AP 200



### HTA 86

36 V • 4.6 kg<sup>2</sup>

Potente podadora de altura de batería. Silenciosa y con bajo nivel de vibraciones. Cadena 1/4" PM3, cabezal de corte ligero y compacto con gancho para la recogida de ramas enganchadas y tubo telescópico profesional especialmente rígido con ajuste rápido para una colocación exacta en la rama y un corte preciso. Longitud total 270 - 390 cm.



### SISTEMA DE MOCHILA RTS-HT

Para tareas de larga duración. Se ajusta a la talla del usuario, su altura es regulable para trabajar de forma ergonómica y con poco esfuerzo. Una vez fijado es muy cómodo de transportar. Adecuado para HT 101, HT 105 y HTA 86.



### EMPUÑADURA ADICIONAL

Para HTA 85. Empuñadura adicional para prolongar temporalmente el alcance y para proteger el acumulador. Color negro.



### PIE DELANTERO

Para HT 101 Y HT 103. Empate para adicionar curvatura a la espada del equipo.

## ACCESORIOS PARA MOTOSIERRAS

- Protectores de cadena para diversas longitudes de espada.
- Bolsas y maletas para mejor transporte y almacenaje.
- Herramientas y caballetes.

### HERRAMIENTA MULTIFUNCIÓN

Práctica herramienta multifunción de calidad con una robusta carcasa de plástico. Compuesta por destornillador de estrella de 3,5 mm para ajustar el carburador y limpiar ranuras, destornillador Torx® TX 27 y bolsa de nylon con trabilla para colgar en el cinturón.



### MALETA PARA MOTOSIERRA

Para guardar y transportar todas las motosierras de batería y de gasolina con longitudes de espada inferiores a 45 cm (no es válida para motosierras eléctricas y de gasolina MS 462 C-M y MS 661).



	Longitud de espada <sup>Ⓞ</sup> (cm)	Cilindrada (cm <sup>3</sup> )	Potencia (HP / kW)	Peso <sup>Ⓞ</sup> (kg)	Relación peso / potencia (kg / kW)	Nivel sonoro <sup>Ⓞ</sup> (dB(A))	Potencia sonora <sup>Ⓞ</sup> (dB(A))	Vibraciones derecha / izquierda <sup>Ⓞ</sup> (m/s <sup>2</sup> )	ⓂSTIHL Motor (2-MIX / 4-MIX)	Paso de la cadena	Tipo de cadena STIHL Oilomatic <sup>Ⓞ</sup>	Espada ligera	Tensado lateral de cadena	Tensado rápido de cadena STIHL (B)	Bomba manual de combustible	STIHL ElastoStart	STIHL ErgoStart (E)	Sistema de filtro de aire con separación previa	Filtro HD2	Cierre de depósitos sin herramientas
<b>MOTOSIERRAS A GASOLINA PARA CORTAR LEÑA Y PARA EL CUIDADO DE JARDINES</b>																				
<b>MS 170</b>	30	30,1	1,2 / 1,7	3,9	3,4	100	111	6,4/6,9	-	P 3/8	PM3 <sup>Ⓞ</sup>	o	o	o	-	o	-	-	-	-
	35										PM3 <sup>Ⓞ</sup>	o	o	o	-	-	-	-	-	
<b>MS 180 C-BE</b>	30	31,8	1,4 / 2,0	4,2	3,2	100	112	7,8/6,6	-	P 3/8	PM3 <sup>Ⓞ</sup>	o	-	●	-	-	●	-	-	-
	35										PM3 <sup>Ⓞ</sup>	o	-	●	-	-	●	-	-	



● De serie.  
o Opcional (accesorio).

B = Tensado rápido de cadena.  
C = Versión confort.  
E = ErgoStart.

Ⓞ La longitud de corte efectiva es menor que la longitud de espada indicada. Para más equipos de corte, véase a partir de la página 56.  
Ⓞ Peso sin combustible, espada ni cadena.

Ⓞ Valor K RL 2006 / 42 / EG = 2,0 dB(A).  
Ⓞ Valor K RL 2006 / 42 / EG = 2 m/s<sup>2</sup>.

Ⓞ Encontrarás una descripción detallada de los tipos de cadena STIHL a partir de la página 59.  
Ⓞ Equipo de corte estrecho.

	Longitud de espada <sup>Ⓛ</sup> (cm)	Cilindrada (cm <sup>3</sup> )	Potencia (HP / kW)	Peso <sup>Ⓛ</sup> (kg)	Relación peso/potencia (kg/kW)	Nivel sonoro <sup>Ⓛ</sup> (dB(A))	Potencia sonora <sup>Ⓛ</sup> (dB(A))	Vibraciones izquierda / derecha <sup>Ⓛ</sup> (m/s <sup>2</sup> )	ⓁSTIHL Motor (2-MIX / 4-MIX)	Paso de la cadena	Tipo de cadena STIHL Oilomatic <sup>Ⓛ</sup>	Espada ligera	Bomba de aceite de caudal regulable	Tensado lateral de cadena	Tensado rápido de cadena STIHL (B)	Bomba manual de combustible	Válvula de descompresión	STIHL ElastoStart	STIHL ErgoStart (E)	Sistema de filtro de aire con separación previa	Filtro HD2	Cierre de depósitos sin herramientas	STIHL M-Tronic (M)	STIHL Injection (i)
--	--------------------------------------	-------------------------------	--------------------	------------------------	--------------------------------	-----------------------------------	--------------------------------------	--	------------------------------	-------------------	---	---------------	-------------------------------------	---------------------------	------------------------------------	-----------------------------	--------------------------	-------------------	---------------------	---	------------	--------------------------------------	--------------------	---------------------

MOTOSIERRAS A GASOLINA PARA CORTAR LEÑA Y PARA EL CUIDADO DE JARDINES																								
<b>MS 210</b>	30 35	35,2	2,1 / 1,6	4,4	2,8	99	111	7,2 / 6,0	-	P 3/8	PM3	O	-	O	O	-	-	O	-	●	-	●	-	-
<b>MS 250</b>	30 35	45,4	3,0 / 2,3	4,7	2,0	101	114	5,7 / 6,8	-	3/8P	PM3	O	-	●	O	-	-	O	-	-	-	-	-	-
<b>MS 310</b>	37 40	59,0	4,3 / 3,2	5,9	1,8	102	115	4,7 / 4,3	-	P 3/8	RS	-	-	●	-	-	●	o	-	●	o	●	-	-

	Longitud de espada <sup>Ⓛ</sup> (cm)	Cilindrada (cm <sup>3</sup> )	Potencia (HP / kW)	Peso <sup>Ⓛ</sup> (kg)	Relación peso/potencia (kg/kW)	Nivel sonoro <sup>Ⓛ</sup> (dB(A))	Potencia sonora <sup>Ⓛ</sup> (dB(A))	Vibraciones izquierda / derecha <sup>Ⓛ</sup> (m/s <sup>2</sup> )	ⓁSTIHL Motor (2-MIX / 4-MIX)	Paso de la cadena	Tipo de cadena STIHL Oilomatic <sup>Ⓛ</sup>	Espada ligera	Bomba de aceite de caudal regulable	Tensado lateral de cadena	Tensado rápido de cadena STIHL (B)	Bomba manual de combustible	Válvula de descompresión	STIHL ElastoStart	STIHL ErgoStart (E)	Sistema de filtro de aire con separación previa	Filtro HD2	Cierre de depósitos sin herramientas	STIHL M-Tronic (M)	STIHL Injection (i)
--	--------------------------------------	-------------------------------	--------------------	------------------------	--------------------------------	-----------------------------------	--------------------------------------	--	------------------------------	-------------------	---	---------------	-------------------------------------	---------------------------	------------------------------------	-----------------------------	--------------------------	-------------------	---------------------	---	------------	--------------------------------------	--------------------	---------------------

MOTOSIERRAS A GASOLINA PARA TRABAJOS FORESTALES																								
<b>MS 260</b>	37 40	50,2	3,4 / 2,6	4,8	1,8	99	113	4,1 / 3,6	-	*0,325	RS	-	●	●	-	-	●	●	-	-	-	●	-	-
<b>MS 361</b>	37 40	59,0	4,5 / 3,4	5,6	1,6	103	115	2,9 / 3,6	-	*3/8	RS	-	●	●	-	-	●	●	-	-	-	●	-	-
<b>MS 382</b>	50	72,2	5,2 / 3,9	6,2	1,6	106	118	5,4 / 5,4	-	*3/8	RS	-	●	●	-	-	●	-	-	-	-	●	-	-
<b>MS 462 C-M</b>	40 45 50	72,2	5,9 / 4,4	6,0	1,4	108	119	4,8 / 3,6	2-MIX	3/8"	RS	-	●	●	-	-	●	●	-	●	●	●	●	-

● De serie.  
○ Opcional (accesorio).  
B = Tensado rápido de cadena.  
C = Versión confort.  
E = ErgoStart.  
M = M-Tronic.

Ⓛ La longitud de corte efectiva es menor que la longitud de espada indicada. Para más equipos de corte, véase a partir de la página 57.

Ⓛ Peso sin combustible, espada ni cadena.  
Ⓛ Valor K RL 2006 / 42 / EG = 2,0 dB(A).  
Ⓛ Valor K RL 2006 / 42 / EG = 2 m/s<sup>2</sup>.

Ⓛ Encontrarás una descripción detallada de los tipos de cadena STIHL a partir de la página 59.  
Ⓛ Con espada Rollomatic E Super.



	Longitud de espada <sup>Ⓞ</sup> (cm)	Cilindrada (cm <sup>3</sup> )	Potencia (HP / kW)	Tensión nominal (V)	Consumo de potencia (kW)	Peso (kg)	Relación peso / potencia (kg / kW)	Nivel de presión acústica <sup>Ⓞ</sup> (dB(A))	Nivel de potencia acústica <sup>Ⓞ</sup> (dB(A))	/ Nivel de vibraciones izquierda (derecha) <sup>Ⓞ</sup> (m/s <sup>2</sup> )	ⓂSTIHL Motor (2-MIX / 4-MIX)	Longitud de cable (m)	Paso de la cadena	Tipo de cadena STIHL Oilomatic <sup>Ⓞ</sup>	Espada ligera	Bomba de aceite de caudal regulable	Tensado lateral de cadena	Tensado rápido de cadena STIHL (B)	Bomba manual de combustible	Válvula de descompresión	STIHL ElastoStart	STIHL ErgoStart (E)	Sistema de filtro de aire con separación previa	Filtro HD2	Cierre sin herramientas del depósito	Empuñadura térmica eléctrica (W)	STIHL M-Tronic (M)	STIHL Injection (i)	Cierre de depósitos sin herramientas	Protección de sobrecarga	Empuñadura blanda
<b>MOTOSIERRAS A GASOLINA PARA TRABAJOS FORESTALES</b>																															
<b>MS 651</b>	45 50 63	91,1	6,7 / 5,0	-	-	7,3	1,5	107	120	6,9 / 6,9	-	-	" 8 / 3	RS	-	●	●	-	-	●	●	-	-	●	●	-	-	-	-	-	-
<b>MS 661</b>	40 90	91,1	7,2 / 5,4	-	-	7,4	1,4	105	118	5,6 / 6,9	2Mix	-	" 8 / 3	RMC	○	●	●	-	-	●	●	-	-	●	●	-	-	-	-	-	-

	Longitud de espada <sup>Ⓞ</sup> (cm)	Cilindrada (cm <sup>3</sup> )	Potencia (HP / kW)	Tensión nominal (V)	Potencia (kW)	Peso (kg)	Relación peso / potencia (kg / kW)	Nivel sonoro <sup>Ⓞ</sup> (dB(A))	Potencia sonora <sup>Ⓞ</sup> (dB(A))	Vibraciones izquierda / derecha <sup>Ⓞ</sup> (m/s <sup>2</sup> )	ⓂSTIHL Motor (2-MIX / 4-MIX)	Longitud de cable (m)	Paso de la cadena	Tipo de cadena STIHL Oilomatic <sup>Ⓞ</sup>	Espada ligera	Bomba de aceite de caudal regulable	Tensado lateral de cadena	Tensado rápido de cadena STIHL (B)	Bomba manual de combustible	Válvula de descompresión	STIHL ElastoStart	STIHL ErgoStart (E)	Sistema de filtro de aire con separación previa	Filtro HD2	Cierre de depósitos sin herramientas	STIHL M-Tronic (M)	Cierre de depósito de aceite sin herramientas	Protección de sobrecarga	Empuñadura blanda	
<b>MOTOSIERRAS PARA PODA</b>																														
<b>MS 194 T</b>	30 35 35	31,8	1,8 / 1,4	-	-	Ⓞ 3,3	2,4	101	112	3,6 / 3,6	2-MIX	-	P *3/8	PM3 <sup>Ⓞ</sup> PM3 <sup>Ⓞ</sup> PM3 <sup>Ⓞ</sup> PM3	-	-	●	-	●	-	●	-	●	-	-	●	-	●	-	-
<b>MS 201 TC-M</b>	30 35	35,2	2,3 / 1,8	-	-	Ⓞ 3,7	2,1	100	113	3,1 / 3,5	2-MIX	-	P *3/8	PS3	●	●	●	-	-	-	-	●	-	-	-	●	●	●	-	-

- De serie.
- Opcional (accesorio).
- B = Tensado rápido de cadena.
- C = Versión confort.
- E = ErgoStart.
- R = Motosierra de salvamento.
- M = M-Tronic.
- T = Poda.

- Ⓞ La longitud de corte efectiva es menor que la longitud de espada indicada. Para más equipos de corte, véase a partir de la página 56.
- Ⓞ Valor K RL 2006 / 42 / EG = 2,0 dB(A).
- Ⓞ Valor K RL 2006 / 42 / EG = 2 m/s<sup>2</sup>.

- Ⓞ Encontrarás una descripción detallada de los tipos de cadena STIHL a partir de la página 59.
- Ⓞ Peso sin combustible, espada ni cadena.
- Ⓞ Peso sin cable, aceite de cadena, con espada y cadena.

- Ⓞ Peso sin batería, con espada y cadena.
- Ⓞ Peso con batería con espada y cadena, sin cargador.
- Ⓞ Precio sin batería ni cargador.

PODADORAS DE ALTURA																								
	Longitud de espada <sup>①</sup> (cm)	Cilindrada (cm <sup>3</sup> )	Potencia (HP / kW)	Tensión nominal (V)	Potencia (kW)	Peso (kg)	Nivel sonoro <sup>②</sup> (dB(A))	Potencia sonora <sup>③</sup> (dB(A))	Vibraciones izquierda/derecha <sup>④</sup> (m/s <sup>2</sup> )	®STIHL Motor (2-MIX / 4-MIX)	Longitud de cable (m)	Paso de la cadena	Tipo de cadena STIHL Oilomatic <sup>⑤</sup>	Longitud total con equipo de corte (cm)	Espada ligera	Tensado lateral de cadena	Tensado rápido de cadena STIHL (B)	Sistema antivibración STIHL	STIHL ErgoStart (E)	Cierre de depósito de aceite sin herramientas	Protección de sobrecarga	Indicador LED de sobrecarga	Empuñadura blanda	Descompresión automática
<b>HT 56 C-E</b>	25	27,2	1,1 / 0,8	-	-	⑥6,4	91	106	4,9/5,2	2-MIX	-	P 1/4	PM3	280	-	●	-	●	●	●	-	-	-	-
<b>HT 75</b>	30	31,4	1,27 / 1,5	-	-	7,3	92	110	4,6/5,4	-	-	P 3/8	PMM3	270-390	-	●	-	●	-	-	-	-	-	-
<b>HLA 66</b>	30	-	-	36	-	3,8	80	-	-	-	-	-	-	205	-	-	-	-	-	-	-	-	-	-
<b>HTA 86</b>	30	-	-	36	-	4,6	76	93	1,0/1,0	-	-	P 1/4	PM3	270-390	-	●	-	-	-	●	-	-	-	-
<b>HT 105</b>	30	31,4	1,4 / 1,5	-	-	7,9	92	108	5,0/5,0	4-MIX	-	P 1/4	-	270-390	-	●	-	-	-	-	-	-	-	-

MOTOSIERRAS ELÉCTRICAS																								
	Longitud de espada <sup>①</sup> (cm)	Cilindrada (cm <sup>3</sup> )	Potencia (HP / kW)	Tensión nominal (V)	Potencia (kW)	Peso (kg)	Nivel sonoro <sup>②</sup> (dB(A))	Potencia sonora <sup>③</sup> (dB(A))	Vibraciones izquierda/derecha <sup>④</sup> (m/s <sup>2</sup> )	®STIHL Motor (2-MIX / 4-MIX)	Longitud de cable (m)	Paso de la cadena	Tipo de cadena STIHL Oilomatic <sup>⑤</sup>	Longitud total con equipo de corte (cm)	Espada ligera	Tensado lateral de cadena	Tensado rápido de cadena STIHL (B)	Sistema antivibración STIHL	STIHL ErgoStart (E)	Cierre de depósito de aceite sin herramientas	Protección de sobrecarga	Indicador LED de sobrecarga	Empuñadura blanda	Descompresión automática
<b>MSE 141 C</b>	30 35	-	- / 1,4	230	1,4	4,1	90	101	3,3/4,2	-	0,3	P 3/8	PM3 <sup>⑥</sup>	-	○	●	-	-	-	-	●	-	-	-

- De serie.
- Opcional (accesorio).

- B = Tensado rápido de cadena.
- C = Versión confort.
- E = ErgoStart.
- R = Motosierra de salvamento.
- M = M-Tronic.
- T = Poda.

- ① La longitud de corte efectiva es menor que la longitud de espada indicada. Para más equipos de corte, véase a partir de la página 56.
- ② Valor K RL 2006/42/EG = 2,0 dB(A).
- ③ Valor K RL 2006/42/EG = 2 m/s<sup>2</sup>.

- ④ Encontrarás una descripción detallada de los tipos de cadena STIHL a partir de la página 59.
- ⑤ Peso sin combustible, espada ni cadena.
- ⑥ Peso sin cable, aceite de cadena, con espada y cadena.

- ⑦ Peso sin batería, con espada y cadena.
- ⑧ Peso con batería con espada y cadena, sin cargador.
- ⑨ Precio sin batería ni cargador.

	Longitud de espada <sup>Ⓞ</sup> (cm)	Cilindrada (cm <sup>3</sup> )	Potencia (HP / kW)	Tensión nominal (V)	Potencia (kW)	Peso (kg)	Relación peso / potencia (kg / kW)	Nivel sonoro <sup>Ⓞ</sup> (dB(A))	Potencia sonora <sup>Ⓞ</sup> (dB(A))	Vibraciones izquierda / derecha <sup>Ⓞ</sup> (m/s <sup>2</sup> )	ⓂSTIHL Motor (2-MIX / 4-MIX)	Longitud de cable (m)	Paso de la cadena	Tipo de cadena STIHL Oilomatic <sup>Ⓞ</sup>	Espada ligera	Bomba de aceite de caudal regulable	Tensado lateral de cadena	Tensado rápido de cadena STIHL (B)	Bomba manual de combustible	Válvula de descompresión	STIHL ElastoStart	STIHL ErgoStart (E)	Sistema de filtro de aire con separación previa	Filtro HD2	Cierre de depósitos sin herramientas	STIHL M-Tronic (M)	Cierre de depósito de aceite sin herramientas	Protección de sobrecarga	Empuñadura blanda	
<b>MOTOSIERRAS A BATERÍA</b>																														
<b>MSA 120 C-B</b>	30	-	-	36	-	Ⓞ2,7	-	83	94	3,2/3,4	-	-	P ¼"	PM3	-	-	-	•	-	-	-	-	-	-	-	-	-	•	•	•
<b>MSA 220 C-B</b>	35 40	-	-	36	-	Ⓞ3,6	-	89	100	3,6/4,8	-	-	P ¼"	PS3	-	-	-	•	-	-	-	-	-	-	-	-	•	•	•	



• De serie.  
○ Opcional (accesorio).

B = Tensado rápido de cadena.  
C = Versión confort.  
E = ErgoStart.

R = Motosierra de salvamento.  
M = M-Tronic.  
T = Poda.

Ⓞ La longitud de corte efectiva es menor que la longitud de espada indicada. Para más equipos de corte, véase a partir de la página 56.  
Ⓞ Valor K RL 2006 / 42 / EG = 2,0 dB(A).  
Ⓞ Valor K RL 2006 / 42 / EG = 2 m/s<sup>2</sup>.

Ⓞ Encontrarás una descripción detallada de los tipos de cadena STIHL a partir de la página 59.  
Ⓞ Peso sin combustible, espada ni cadena.  
Ⓞ Peso sin cable, aceite de cadena, con espada y cadena.

Ⓞ Peso sin batería, con espada y cadena.  
Ⓞ Peso con batería con espada y cadena, sin cargador.  
Ⓞ Precio sin batería ni cargador.



# UNA SOFISTICADA TÉCNICA PARA UN MANEJO SENCILLO



CADENAS	57
CADENAS DE METAL DURO	58
ESPADAS	59
HERRAMIENTAS PARA EL MANTENIMIENTO DEL EQUIPO DE CORTE	66

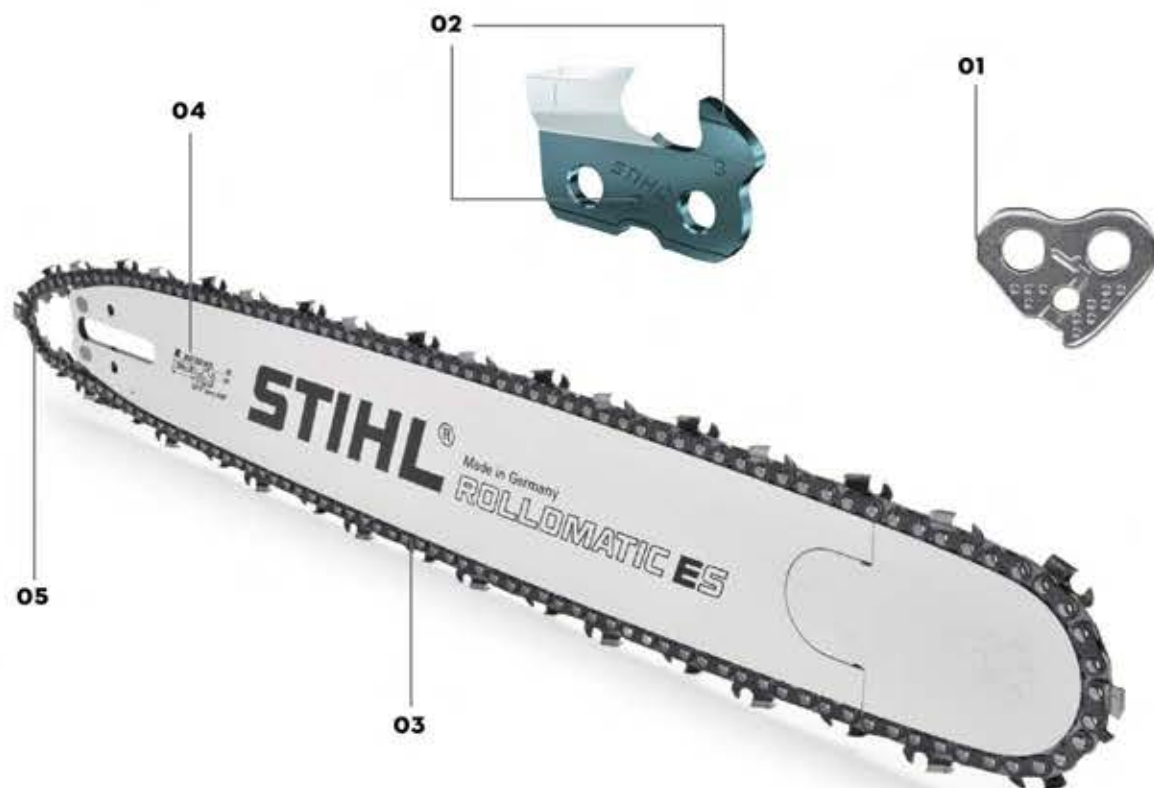

**1 SISTEMA DE LUBRICACIÓN STIHL OILOMATIC**

Finas canales de aceite situadas en los eslabones motrices, recogen aceite y lo pasan a las articulaciones de la cadena. Los eslabones motrices cuentan con numerosas hendiduras a ambos lados, en las que se acumula el aceite de la cadena. Así, el aceite se distribuye mejor por las superficies de deslizamiento de la espada y se consigue una lubricación un 10% superior que prolonga la vida útil de las cadenas.

**2 MARCAS DE SERVICIO E INDICADORAS DE DESGASTE**

Casi todas las cadenas STIHL tienen marcas en los dientes que sirven para controlar el desgaste, orientar el afilado de la cadena y mantener el ángulo correcto.

**3 RANURA DE DESLIZAMIENTO TEMPLADA POR INDUCCIÓN**

El templado por inducción de la ranura de deslizamiento de la cadena la hace aún más resistente al desgaste, haciendo la espada más duradera.

**4 CUADRO DE SERVICIO**

El cuadro de servicio contiene información importante sobre el equipo de corte. Esta información se imprime con láser en el cuerpo de la espada y no se borra aunque se utilice para trabajos exigentes.

**5 CADENA ESTIRADA**

Al final del proceso de producción de las cadenas de STIHL, estas son sometidas a diferentes procesos de manufactura. Uno de ellos es el "estiramiento", el cual reduce al mínimo la dilatación longitudinal propia de su primer uso, prolonga su vida útil y reduce su desgaste.



Tenga en cuenta que no todos los productos están equipados con las características aquí descritas. En esta página sólo se describen los aspectos más importantes.



**CADENAS ORIGINALES STIHL: RENDIMIENTO MÁXIMO CON CALIDAD**

Las cadenas STIHL son elaboradas con una excelente precisión, por equipos especiales que también son desarrolladas y producidas por STIHL en nuestra fábrica en Wil, Suiza. El mejor rendimiento de corte. Las cadenas STIHL no sólo ofrecen el mejor rendimiento en motosierras STIHL, sino también en motosierras de otros fabricantes.

**CADENAS**

- Precisión Suiza proveniente de la fábrica STIHL de Wil en Suiza.
- Óptimamente ajustadas a la espada y a la motosierra.
- Extraordinario rendimiento de corte y seguridad de funcionamiento.
- Dientes de corte de acero especial, cromados por electrólisis y remaches endurecidos.



**CADENA PICCO MICRO MINI 3 (PMM3)**

Cadena de vibraciones reducidas para los modelos básicos. Robusta, resistente, con baja tendencia al rebote, elevado rendimiento de corte gracias a su canal de corte muy estrecho.

	1/4" P	1/4"	3/8" P*	3/8" P	.325"	3/8"	.404"
1.1 MM	-		3610				



**CADENA PICCO MICRO 3 (PM3)**

Exclusividad de STIHL: Cadena de 3/8" Pico Micro3 (PM3), especial para motosierras ligeras y compactas. Baja tendencia al rebote, vibraciones reducidas, elevada calidad de corte, gran comodidad en el trabajo. Variante de 1/4" de diseño muy plano y estrecho, paso de cadena reducido, ideal para podadoras de altura y sierras de baja potencia, espesores de eslabones motrices 1.1 y 1.3 mm.

3/8" P\*PMM3: Picco Micro Mini 3 (equipo de corte estrecho).  
\* Cadenas para sierras de otros fabricantes.



**CADENA PICCO SUPER (PS)**

Junto a la cadena PS3 de 3/8", es la única cadena Picco del mercado con dientes tipo cincel. Ideal para trabajos forestales profesionales. Excelente puesta en corte, vibraciones reducidas, marcha muy suave, elevado rendimiento de penetración y corte, superficie de corte muy limpia.

	1/4" P	1/4"	3/8" P*	3/8" P	.325"	3/8"	.404"
1.3 MM	-			3617			



**CADENA RAPID MICRO (RM)**

Cadena confort. Vibraciones reducidas, suavidad en el corte y traqueteo reducido, rendimiento de corte mejorado en el paso de .325.

	1/4" P	1/4"	3/8" P*	3/8" P	.325"	3/8"	.404"
1.3 MM	-	3670			3684		
1.6 MM	-	-			3686	3652	3668



**CADENA SUPER RAPID (RS)**

Cadena de gran rendimiento para el uso profesional. Baja tendencia al rebote, vibraciones reducidas, rendimiento de penetración y calidad del corte extremadamente alto, suavidad en el corte y escasa tendencia al traqueteo.

	1/4" P	1/4"	3/8" P*	3/8" P	.325"	3/8"	.404"
1.6 MM	-				3639	3621	3946



# CADENAS DE METAL DURO

- Nuestras cadenas Duro se han desarrollado para los trabajos especialmente duros.
- Están blindadas con una aleación especial de metal duro con la que se mantienen afiladas hasta cuatro veces más tiempo que las cadenas convencionales.
- Son especialmente adecuadas para el corte de madera dura o congelada.



## CADENA PICCO DURO 3 (PD3)

Cadena de metal duro con perfil bajo. Se mantiene afilada hasta cuatro veces más tiempo que las cadenas convencionales. Extremadamente robusta, muy resistente, baja tendencia al rebote, vibraciones reducidas.

	1/4" P	1/4"	3/8" P <sup>A</sup>	3/8" P	.325"	3/8"	.404"
1.3 MM	-			3612			



## CADENA RAPID DURO 3 (RD3)

Ideal para jardinería y paisajismo. Baja tendencia al rebote, vibraciones reducidas, se mantiene afilada hasta cuatro veces más tiempo que las cadenas convencionales, alto rendimiento de corte, incluso bajo condiciones muy exigentes.

	1/4" P	1/4"	3/8" P <sup>A</sup>	3/8" P	.325"	3/8"	.404"
1.6 MM	-				3667	3683	

	Cortar leña/ cuidado de jardines	Jardinería	Trabajos forestales	Podar árboles	Talla y cirugía (carving)	Salvamento	Motosierras de acumulador	Motosierras eléctricas	Podadoras de altura	Espada ligera
<b>CADENAS STIHL OILOMATIC</b>										
<b>PICCO MICRO MINI 3 (PMM3)</b>	++	-	-	++		-	-	++	+	Disponible en 3/8" P
<b>PICCO MICRO 3 (PM3)</b>	++	-	-	++		-	++	++	++	Disponible en 1/4" P y 3/8" P
<b>PICCO SUPER (PS)</b>			++	-	-	-	-	-	-	Disponible en 3/8" P
<b>RAPID MICRO (RM)</b>	-	++	++	-	-	-	-	-	-	Disponible en 1/4", .325", 3/8", .404
<b>RAPID SUPER (RS)</b>		+	++	-	-	-	-	-	-	Disponible en .325", 3/8" y .404
<b>PICCO DURO 3 (PD3)</b>	++	++		+	-	+	-	++	-	Disponible en 3/8" P
<b>RAPID DURO 3 (RD3)</b>	++	++		++	-	-	-	-	-	Disponible en .325" y 3/8"
<b>RAPID CHIPPER KLASSIC (RCK)</b>	+	-	++	-	-	-	-	-	-	Disponible en .404

○ Apropia da  
- Poco apropiada

+ Recomendable  
++ Muy recomendable

# ESPADAS

- De resistente acero cromo - molibdeno de alta calidad. Proveniente de la fábrica STIHL de Wilen Suiza.
- De resistente acero cromo -molibdeno de alta calidad.
- Espadas macizas Duromatic para trabajos exigentes con madera dura.
- Conversión óptima de la potencia del motor en rendimiento de corte.
- Para diferentes aplicaciones: desde trabajos forestales, escultura y hasta corte de leña.



## STIHL ROLLOMATIC MINI

Espada particularmente estrecha. Para las cadenas de eslabones finos de 3/8" Picco Micro Mini 3 o 1/4" Picco Micro 3. Clara reducción de peso con mayor rendimiento de corte. Especialmente adecuada para motosierras de batería.



## STIHL ROLLOMATIC E

El cuerpo de la STIHL Rollocmatic E está compuesto por tres placas metálicas soldadas por inducción; la placa central tiene huecos de gran escala. Gran estabilidad con un peso reducido; disponible con punta de espada pequeña o grande.



## STIHL CARVING E

Espada carving para cortes de cirugía y escultura con punta maciza de estelita y 30 cm de longitud de corte. Permite a talladores, escaladores forestales profesionales y podadores cortar radios muy reducidos con la punta de la espada. Mínima tendencia al rebote, ligera y duradera. Las marcas en la espada permiten determinar la posición exacta de la punta durante el corte.



## STIHL ROLLOMATIC ES

Para las más duras exigencias profesionales a los equipos de alta potencia. Cuerpo macizo particularmente rígido y punta de espada totalmente intercambiable, orificios oblicuos con forma.



## STIHL DUROMATIC E

Espada maciza para trabajos con motosierras de mediana a gran potencia. Extremadamente resistente. La punta de la espada es sometida a grandes exigencias y está blindada con una aleación especial de estelita.



## ESPADAS ROLLOMATIC E LIGHT

Espada ligera, placas laterales con grandes huecos, los huecos están rellenos de poliamida reforzada con fibra de vidrio, ancho de ranura 1,3. (4 remaches en la punta de espada)

	Cortar leña / Cuidado de jardines	Jardinería	Trabajos forestales	Poda de árboles	Talla y cirujía (carving)	Salvamento	Motosierras de acumulador	Motosierras eléctricas	Podadoras de altura
<b>ESPADAS</b>									
STIHL CARVING E	-	-	-	++	++	-	-	+	+
STIHL ROLLOMATIC E MINI	++	+		++		-	++	++	++
STIHL ROLLOMATIC E (HASTA 10 Z)	++	++		+		-	-	++	
STIHL ROLLOMATIC E (11 Z)	+	+	++	-	-	-	-	+	-
STIHL ROLLOMATIC ES	+	+	++	-	-	++	-	-	-
STIHL DUROMATIC E		+	+	-	-	-	-	-	-



	Longitud de corte (cm) <sup>1</sup> Paso (Pulgadas)	Espesor de eslabón motriz / Ancho de ranura (mm)	Picco Micro Mini 3 (PM3) Referencia	Picco Micro 3 (PM3) Referencia	Picco Super (PS) Referencia	Picco Super 3 (PS3) Referencia	Rapid Micro (RM) Referencia	Rapid Micro 3 (RM3) Referencia	Rapid Super (RS) Referencia	Rapid Super 3 (RS) Referencia		Picco Duro 3 (PD3) Referencia	Rapid Duro 3 (RD3) Referencia	Rollomatic E Mini Light Referencia	Rollomatic E Mini Referencia	Rollomatic E light Referencia	Rollomatic E Referencia	Rollomatic ES Light Referencia	Pollomatics ES Referencia	Número de dientes en la estrella	Duromatic E Referencia	
<b>MOTOSIERRAS</b>																						
<b>CADENAS</b>																						
<b>EQUIPOS DE CORTE PARA CORTAR LEÑA Y PARA EL CUIDADO DEL JARDÍN</b>																						
<b>MS 170 / 180 / 180 C - BE</b>	25	3/8 P*	11	3610 000 0039	-	-	-	-	-	-	-	-	-	3005 008 7603	-	-	-	-	-	7	-	
	30	3/8 P*	11	3610 000 0044	-	-	-	-	-	-	-	-	-	3005 000 7605	3005 000 3905	-	-	-	-	7	-	
	35	3/8 P*	11	3610 000 0050	-	-	-	-	-	-	-	-	-	3005 000 7609	3005 000 3909	-	-	-	-	7	-	
	40	3/8 P*	11	3610 000 0055	-	-	-	-	-	-	-	-	-	-	3005 000 3913	-	-	-	-	7	-	
	50	3/8 P*	1.3	-	36360000044	-	-	-	-	-	-	3612 000 0044	-	-	-	3005 000 7405	3005 000 4805	-	-	-	9	-
	35	3/8 P*	1.3	-	36360000050	-	-	-	-	-	-	3612 000 0050	-	-	-	3005 000 7409	3005 000 4809	-	-	-	9	-
	40	3/8 P*	1.3	-	36360000055	-	-	-	-	-	3612 000 0055	-	-	-	3005 000 7413	3005 000 4813	-	-	-	9	-	
<b>EQUIPOS DE CORTE PARA AGRICULTURA Y JARDINERÍA</b>																						
<b>MS 210</b>	30	3/8 P*	1.3	-	36360000044	-	-	-	-	-	-	-	-	-	-	-	3005 000 4805	-	-	9	-	
	35	3/8 P*	1.3	-	36360000050	-	-	-	-	-	-	-	-	-	-	-	3005 000 4809	-	-	9	-	
	40	3/8 P*	1.3	-	36360000055	-	-	-	-	-	-	-	-	-	-	-	3005 000 4813	-	-	9	-	
<b>MS 250</b>	45	3/8 P*	1.3	-	36360000061	-	-	-	-	-	-	-	-	-	-	-	3005 000 4817	-	-	9	-	
	45	.325	1.6	-	-	-	-	3689 000 0068	-	-	-	-	3667 000 0056	-	-	-	3005 008 4717	-	-	11	-	
	50	.325	1.6	-	-	-	-	3689 000 0076	-	-	-	-	3667 000 0062	-	-	-	3005 008 4821	-	-	11	-	
<b>MS 310</b>	37	3/8	1.6	-	-	-	3652 000 0056	3664 000 0056	3621 000 0056	3626 000 0056	-	-	3667 000 0056	-	-	-	3003 000 6111	-	-	11	-	
	40	3/8	1.6	-	-	-	3652 000 0060	3664 000 0060	3621 000 0060	3626 000 0060	-	-	3667 000 0060	-	-	-	3003 000 6113	-	-	11	3003 000 9213	
	45	3/8	1.6	-	-	-	3652 000 0066	3664 000 0066	3621 000 0066	3626 000 0066	-	-	3667 000 0066	-	-	-	3003 000 6117	-	-	11	3003 000 9217	
	50	3/8	1.6	-	-	-	3652 000 0072	3664 000 0072	3621 000 0072	3626 000 0072	-	-	-	-	-	-	3003 000 5221	-	-	11	3003 000 9221	
	63	3/8	1.6	-	-	-	3652 000 0084	3664 000 0084	3621 000 0084	3626 000 0084	-	-	-	-	-	-	3003 000 5231	-	-	11	3003 000 9631	
<b>EQUIPOS DE CORTE PARA TRABAJOS FORESTALES</b>																						
<b>MS 260</b>	37	.325	1.6	-	-	-	3686 000 0062	3689 000 0062	3639 000 0062	-	-	-	3667 000 0062	-	-	-	3003 0006811	-	-	-	3003 000 9211	
	40	.325	1.6	-	-	-	3686 000 0067	3689 000 0067	3639 000 0067	-	-	-	3667 000 0067	-	-	-	3003 0006813	-	-	-	3003 000 9213	
	45	.325	1.6	-	-	-	3686 000 0074	3689 000 0074	3639 000 0074	-	-	-	3667 000 0074	-	-	-	3003 0006817	-	-	-	3003 000 9217	
<b>MS 361 / 382</b>	37	3/8	1.6	-	-	-	3686 000 0056	3689 000 0056	3639 000 0056	3626 000 0056	-	-	3667 000 0056	-	-	-	3003 0006111	-	-	-	3003 000 9211	
	40	3/8	1.6	-	-	-	3686 000 0060	3689 000 0060	3639 000 0060	3626 000 0060	-	-	3667 000 0060	-	-	-	3003 0006113	-	-	-	3003 000 9213	
	45	3/8	1.6	-	-	-	3686 000 0066	3689 000 0066	3639 000 0066	3626 000 0066	-	-	3667 000 0066	-	-	-	3003 0006117	-	-	-	3003 000 9217	
	50	3/8	1.6	-	-	-	3686 000 0072	-	-	-	-	-	-	-	-	-	3003 0005221	-	-	-	3003 000 9221	
	63	3/8	1.6	-	-	-	3686 000 0084	-	-	-	-	-	-	-	-	-	3003 0005231	-	-	-	3003 001 9131	
<b>MS 650 MS 651 MS 660 MS 661</b>	75	3/8	1.6	-	-	-	3686 000 0098	-	-	-	-	-	-	-	-	-	3003 0006041	-	-	-	3003 001 9241	
	40	3/8	1.6	-	-	-	3686 000 0060	-	3621 000 0060	3626 000 0060	-	-	3683 00 0060	-	-	-	3003 000 5213	-	-	-	3003 000 9213	
	45	3/8	1.6	-	-	-	3686 000 0066	-	3621 000 0066	3626 000 0066	-	-	3683 00 0066	-	-	-	3003 000 5217	-	-	-	3003 000 9217	
	50	3/8	1.6	-	-	-	3686 000 0072	-	3621 000 0072	3626 000 0072	-	-	3683 00 0072	-	-	-	3003 000 5221	-	-	-	3003 000 9221	
	63	3/8	1.6	-	-	-	3686 000 0084	-	3621 000 0084	3626 000 0084	-	-	3683 00 0084	-	-	-	3003 000 5231	-	3003 000 9431	-	3003 000 5631	
	75	3/8	1.6	-	-	-	-	-	3621 000 0098	3626 000 0098	-	-	3683 00 0081	-	-	-	-	3003 000 2038	3003 000 6038	-	-	
	80	3/8	1.6	-	-	-	-	-	3621 000 0105	3626 000 0105	-	-	3683 00 0105	-	-	-	-	3003 000 2046	3003 000 6046	-	-	
	90	3/8	1.6	-	-	-	-	3621 000 0114	3626 000 0114	-	-	3683 00 0114	-	-	-	-	3003 000 2053	3003 000 6053	-	-	3003 000 8453	

<sup>1</sup>3/8 P\* PMM3; Picco Micro Mini 3 (Equipo de corte estrecho).

<sup>1</sup>Según el tipo de motosierra, la longitud de corte efectiva puede ser menor que la indicada.



	Longitud de corte (cm) <sup>m</sup> Paso (Pulgadas)	Espeor de eslabón motriz / Ancho de ranura (mm)	Picco Micro Mini 3 (PM3) Referencia	Picco Micro 3 (PM3) Referencia	Picco Super (PS) Referencia	Picco Super 3 (PS3) Referencia	Rapid Micro Spezial (RMS) Referencia	Rapid Micro (RM) Referencia		Rapid Super 3 (RS) Referencia	Picco Duro 3 (PD3) Referencia	Rapid Duro 3 (RD3) Referencia	Talla y carving Referencia	Rollomatic E Mini Light Referencia	Rollomatic E Light Referencia	Rollomatic E Referencia	Rollomatic E Light Referencia	Rollomatics E Referencia	Cantidad de dientes Estrella de reenvío
<b>MOTOSIERRAS CADENAS</b>																			
<b>EQUIPOS DE CORTE PARA PODA DE ÁRBOLES</b>																			
MS 193 T	30	1/4P <sup>A</sup>	1.1	-	3670000064	-	-	-	-	-	-	-	-	-	-	-	-	-	-
	25	1/4	1.1	-	-	-	-	36610000056**	-	-	-	-	-	-	-	-	-	-	-
	30	1/4	1.1	-	-	-	-	36610000064**	-	-	-	-	30050033205	-	-	-	-	-	-
MS 194 T	25	3/8 P <sup>A</sup>	1.1	3610000039	-	-	-	-	-	-	-	-	-	30050087603	-	-	-	-	-
	30	3/8 P <sup>A</sup>	1.1	3610000044	-	-	-	-	-	-	-	-	-	30050087605	30050007405	-	-	-	7
	35	3/8 P <sup>A</sup>	1.1	3610000050	-	-	-	-	-	-	-	-	-	30050087609	30050007409	-	-	-	7
	40	3/8 P <sup>A</sup>	1.1	3610000055	-	-	-	-	-	-	-	-	-	30050007413	-	-	-	-	7
<b>EQUIPOS DE CORTE PARA TALLA Y CARVING</b>																			
MSA 120 C-B	30	1/4P	1.1	-	3670000064	-	-	-	-	-	-	-	30050003105	-	30050083405	-	-	-	-
MSA 160 C-B	30	1/4P	1.6	-	3670000064	-	-	-	-	-	-	-	30050003105	-	-	-	-	-	-
<b>EQUIPOS DE CORTE PARA MOTOSIERRAS ELÉCTRICAS</b>																			
MSE 180/210 <sup>Ⓞ</sup>	30	3/8 P	1.3	-	3636000044	36170000044	36160000044	-	-	-	36120000044	-	-	-	30050007405	30050004805	-	-	9
	35	3/8 P	1.3	-	3636000050	36170000050	36160000050	-	-	-	36120000050	-	-	-	30050007409	30050004809	-	-	9
	40	3/8 P	1.3	-	3636000055	-	-	-	-	-	36120000055	-	-	-	30050007413	30050004813	-	-	9
MSE 141/ C-B	30	3/8 P	1.1	-	3610000044	-	-	-	-	-	-	-	-	30050003905	-	-	-	-	-
	35	3/8 P	1.1	-	3610000050	-	-	-	-	-	-	-	-	30050003909	-	-	-	-	-
	40	3/8 P	1.1	-	3610000055	-	-	-	-	-	-	-	-	30050003913	-	-	-	-	-
<b>EQUIPOS DE CORTE PARA PODADORAS DE ALTURA</b>																			
HT 105	30	1/4 P	1.1	-	3670 0000064	-	-	-	-	-	-	-	-	-	-	-	-	-	-
HTA 85	30	1/4 P	1.1	-	36700000064	-	-	-	-	-	-	-	-	-	-	-	-	-	-

<sup>m</sup> 3/8" P<sup>A</sup> PMM3; Picco Micro Mini 3  
(Equipo de corte estrecho).

<sup>Ⓞ</sup> En el modelo MSE 210 (long. De corte de 35 y 40 cm)  
con tensado rápido de cadena y en piñones de cadena  
de 7 dientes hay que añadir un eslabón motriz más.

\*Según el tipo de motosierra, la longitud de corte  
efectiva puede ser menor que la indicada.

\*\* En el modelo MS 193 T y MS 194 T, sólo está permitida la cadena STIHL  
Rapid Micro Especial (RMS) de 1/4" en combinación con la espada  
de talla y carving de STIHL.



### CONSEJO PROFESIONAL STIHL

La estrella de reenvío dispone de engrase permanente  
para prolongar aún más su vida útil y reducir los  
trabajos de mantenimiento.

No hay que molestarse en volver a engrasar.

**El resultado:** se ahorra tiempo, se cuida el medio  
ambiente y se reducen costos.

# HERRAMIENTAS PARA EL MANTENIMIENTO DEL EQUIPO DE CORTE

- Herramientas especiales para cuidado y mantenimiento.
- Los mangos de la lima STIHL están fabricados con madera certificada.
- Para un afilado profesional de la cadena con resultados precisos.



### LIMAS REDONDAS PARA CADENA

Para juegos de afilado y portalimas STIHL (sin mango).

- 1/4 P Ø 3.2 x 150 mm
- 1/4 y 3/8" P - Ø 4.0 x 200 mm
- 325" - Ø 4.8 x 200 mm
- 3/8" - Ø 5.2 x 200 mm
- 404" - Ø 5.5 x 200 mm
- Ø 3.5 x 200 mm
- Ø 4.5 x 200 mm



### MANGOS PARA LIMA

De madera. Para todas las limas triangulares, planas y redondas de 4.0 a 5.5 mm.



### PORTALIMAS CON LIMA REDONDA

- 1/4" P - Ø 3.2 mm
- 1/4" y 3/8" P - Ø 4.0 mm
- 325" - Ø 4.8 mm
- 3/8" - Ø 5.2 mm
- 404" - Ø 5.5 mm



### PLANTILLA DE LIMADO

Para controlar el ángulo de ataque y de afilado, la longitud del diente y la distancia del limitador de profundidad. Para limpiar la ranura y orificio de aceite de la espada.

- 1/4" P
- 3/8" PMN
- 1/4", 3/8" P, 325" y 3/8"
- .404"



### JUEGO DE AFILADO

Compuesto por portalimas con lima redonda, lima plana, plantilla de limado y bolsa resistente.

- 1/4 y 3/8" P / 325" / 3/8" / .404"



### LIMA PLANA

Para un retoque preciso del limitador de profundidad. 150 mm.



### REMACHADORA NG 5V

Para remachar cadenas.



### ABRE-REMACHES NG 4

Para abrir remaches de cadena.



### REMACHADORA Y ABRE-REMACHES NG 7

Dispositivo combinado para remachar y abrir remaches de las cadenas.

### CABALLETES



### S 260

Ligero y manejable. Fácil fijación en la madera y en la espada. Incluye práctica funda para el cinturón.



### PORTALIMAS 2 EN 1

Práctica ayuda para el afilado rápido del diente y del limitador de profundidad en un sólo paso. Ideal para usuarios ocasionales. Para cadenas de 1/4" P, 325" - y 3/8", compensación integrada de tolerancia de lima (exclusividad de STIHL).

- 3/8" Ø 4.0 mm
- 325" Ø 4.8 mm
- 3/8" Ø 5.2 mm



### LIMA PLANA DE REPUESTO PARA LIMITADOR DE PROFUNDIDAD

Para portalimas 2 en 1 para el ajuste del limitador de profundidad.

### PLANTILLA DE CONTROL

Para determinar el paso de la cadena y del piñón, así como el espesor del eslabón impulsor y el ancho de ranura de la espada.



### STIHL USG®

Afiladora universal para todas las cadenas STIHL, sierras circulares para equipos FS y cuchillas de cortasetos. Completa con soporte basculante para todas las cadenas STIHL Oilomatic y con 2 muelas perfiladas. También es adecuada para afilar cadenas STIHL Duro. Afiladora básica (110 v)

- Soporte basculante para cadenas de dientes en pico
- Soporte abatible para cuchillas de cortasetos
- Soporte basculante para discos de sierra circular DS

### GUÍA DE PORTALIMAS FF 1



Guía de portalimas exclusiva de STIHL. Para un manejo preciso y fácil de la lima y un afilado profesional de la cadena. El complemento ideal para los juegos de afilado STIHL, reduce el esfuerzo. Las limas no están incluidas.

### AFILADORA FG 4



Guía de portalimas exclusiva de STIHL. Para un manejo preciso y fácil de la lima y un afilado profesional de la cadena. El complemento ideal para los juegos de afilado STIHL, reduce el esfuerzo. Las limas no están incluidas.



# MÚLTIPLES TAREAS CON UN ÚNICO MOTOR

SISTEMAS COMBI AL DETALLE	70
HERRAMIENTA MOTORIZADA MULTIFUNCIÓN	71
MOTORES COMBI	72
HERRAMIENTAS COMBI Y ACCESORIOS	74
ACCESORIOS SISTEMA COMBINADO	76
MULTIMOTOR AL DETALLE	78
MULTIMOTOR	79
MULTIHERRAMIENTAS Y ACCESORIOS	80

# SISTEMA COMBI AL DETALLE

01 ELIGE UNO DE ENTRE SEIS POTENTES MOTORES COMBI



02 COMBÍNALOS CON UNA DE LAS HERRAMIENTAS COMBI Y ¡A TRABAJAR!



Tenga en cuenta que no todos los productos están equipados con las características aquí descritas. En esta página sólo se describen los aspectos más importantes.

© No se puede utilizar la herramienta RG-KM con el motor KM 56 RC-E.

# HERRAMIENTA MOTORIZADA MULTIFUNCIÓN

- Adecuada para múltiples aplicaciones.
- Se puede utilizar con diferentes herramientas combi.



## 1 SISTEMA ELASTOSTART

Reduce el esfuerzo proporcionando más confort y suavidad en el arranque.

## 2 BOMBA MANUAL DE COMBUSTIBLE

Encendido más rápido para facilitar el arranque.

## 3 TANQUE TRANSPARENTE Y DEBAJO DEL MOTOR

Fácil visión para reabastecer, sin riesgos de pérdida de combustible sobre el motor.

## 4 EMPUÑADURA MULTIFUNCIÓN

Funciones enciende/apaga y mediana aceleración en el mismo mando.

## 5 MULTIFUNCIÓN

Permite el acoplamiento de las herramientas HT, HL, SP y FS. Esto transforma al KA 85 R en la única con variedad de funciones.

## 6 MANILLAR LOOP CON LIMITADOR DE PASO

Permite la máxima movilidad del KA 85 R, con un trabajo seguro y fácil manejo en cualquier situación. El limitador de paso integrado garantiza la seguridad del operador al evitar el desplazamiento de las piernas hacia las cuchillas.

## 7 CUBIERTA INTEGRADA

Evita que el operador llegue a quemarse en caso de descuidarse.

## 8 CILINDRO CON TECNOLOGÍA DE 4 CANALES

Menos consumo de combustible, menor contaminación del entorno.



# MOTORES COMBI

- Potentes motores con diferentes herramientas combi.
- Un sistema modular para muchas tareas.
- Para el cuidado de la casa, del jardín y de grandes superficies.



**KM 56 RC-E**  
27.2 cm<sup>3</sup> • 0.8 kW  
/1.1 HP • 4.3 kg\*

Potente motor combi con alta fuerza de arrastre. Manillar cerrado, STIHL ElastoStart.



**POTENTES MOTORES COMBI**



**MANILLAR CERRADO (R) CON LIMITADOR DE ZANCADA**



**KM 131 R**  
36.3 cm<sup>3</sup> • 1.4 kW/1.9 HP • 4.4 kg\*

Para aplicaciones profesionales con alta exigencias, pulsador Stop, más capacidad del depósito de gasolina, para mayor autonomía, filtro de papel, motor 4-MIX®.



Tenga en cuenta que no todos los productos están equipados con las características aquí descritas. En esta página sólo se describen los aspectos más importantes.



# HERRAMIENTAS COMBI Y ACCESORIOS

- Prácticas herramientas Combi para diferentes tareas.
- Cambio sencillo de herramienta en un tiempo mínimo.
- Gran cantidad de accesorios.



## DESBROZADORA FS-KM<sup>Ⓢ</sup>

Ideal para segar al borde de muros, vallas, setos y caminos. Cabezal de hilo AutoCut C 26-2, peso 1,2 kg 2.<sup>Ⓢ</sup>



## DESBROZADORA FS-KM<sup>Ⓢ</sup>

Ideal para segar superficies con hierba resistente. Disco cortahierbas GrassCut 230-4, longitud total 94 cm<sup>Ⓢ</sup>, peso 1,2 kg<sup>Ⓢ</sup>.



## CORTABORDES FCB-KM<sup>Ⓢ</sup>

Asegura un corte exacto de bordes de césped en caminos, accesos o bancales. Profundidad de trabajo regulable, longitud total 92 cm, peso 2,0 kg.



## SOPLADOR BG-KM<sup>Ⓢ</sup>

Elimina la hojarasca y el césped cortado de caminos y superficies. Gran caudal de aire, longitud total 89 cm, peso 1,8 kg.



## CEPILLO BARREDOR KB-KM

Recoge la suciedad de grietas y hendiduras profundas. Cerdas resistentes, sentido de giro inverso para proyectar la suciedad hacia delante, con protección, longitud total 125 cm, peso 6,4 kg.



## FRESADORA BF-KM<sup>Ⓢ</sup>

Para airear y cultivar suelos. Ancho de trabajo 22 cm, con protección, longitud total 100 cm, peso 4,1 kg.



## VAREADOR SP-KM<sup>Ⓢ</sup>

Para cosechar cómodamente aceitunas, nueces y pistachos. Con varillas en «V», muy ligero y con bajo nivel de vibraciones. Para los motores KM 56 RC-E, KM 94 RC-E, KM 111 R, KMA 130 R y KMA 135 R.



## PODADORA DE ALTURA HT-KM<sup>Ⓢ</sup>

Para un corte preciso de ramas altas. Diseño compacto, con marca de tala integrada, longitud de espada 30 cm<sup>Ⓢ</sup>, longitud total 126 cm, peso 1,3 kg.

## CORTAZARZALES FH-KM 145°<sup>Ⓢ</sup>

Siega precisa en lugares estrechos y entornos cercanos al tráfico. Reductor con variador mecánico flexible, posición de transporte compacta, longitud de cuchilla 25 cm, longitud total 126 cm, peso 2,2 kg.



## CORTASETOS DE ALTURA HL- KM 145°<sup>Ⓢ</sup>

Para trabajos exigentes en setos altos y para el trabajo a ras del suelo. Reductor con variador mecánico ajustable por niveles, posición de transporte compacta, longitud total 148 - 158 cm, peso 2,4 kg.



## TRANSMISIÓN ANGULAR

Para las herramientas Combi HT- KM y HL-KM (versión 0°).



# ACCESORIOS PARA SISTEMA COMBINADO

- Comodidad para el trabajo y el transporte.
- Prolongadores de tubo y transmisiones angulares.
- Protector de punta y bolsa de transporte.

## CORTADOR DE MALEZA RG-KM



Para la eliminación eficaz y sin proyección de material de maleza y hierba sobre diferentes superficies como gravilla, asfalto o adoquines. Para KM 94 R, KM 111 R, KM 131 R, KMA 130 R y KMA 135 R.



## ACCESORIO: KIT DE MANTENIMIENTO PARA RG-KM

Compuesto por dos cuchillas y un plato.



## ARNÉS ACOLCHADO RTS



Diseñado para tareas de transporte y trabajos de larga duración. Ajustable al tamaño del cuerpo, permite trabajar de forma especialmente ergonómica y con poco esfuerzo. Válido para podadoras de altura: HT 102, HT 103, HT 130, HT 131, HTA 66, HTA 86; motores Combi con HT-KM o HL-KM 145°: KM 56 RC-E, KM 94 RC-E, KM 111 R, KM 131 R, KMA 135 R; Cortasetos de altura: HL 94 C-E, HLA 66, HLA 86, HLE 71; vareadores: SP 92 C-E, SP 92 TC-E, SP-KM. No es compatible con: KMA 130 R y HL 94 KC-E.

## PROLONGADORES DE TUBO



De aluminio. Para las herramientas Combi HT-KM, HL-KM y SP-KM. Alcance de la prolongación 50 cm, peso 0,6 kg.

	Cilindrada (cm <sup>3</sup> )	Potencia (kW / HP)	Tensión nominal (V)	Peso (kg)	Nivel sonoro <sup>Ⓞ</sup> (dB(A)) <sup>Ⓞ</sup>	Potencia sonora <sup>Ⓞ</sup> (dB(A)) <sup>Ⓞ</sup>	Vibraciones izquierda / derecha <sup>Ⓞ</sup> (m/s <sup>2</sup> ) <sup>Ⓞ</sup>	STIHL Motor (2-MIX / 4-MIX <sup>®</sup> )	En combinación con BG-KM: Potencia de soplado (N)	En combinación con BG-KM: Velocidad máx. de aire (m/s)	En combinación con BG-KM: Caudal de aire (m <sup>3</sup> /h) con boquilla redonda <sup>Ⓞ</sup>	Longitud hasta manguito de acoplamiento (cm)	STIHL ErgoStart (E)	Descompresión automática	Manillar cerrado	Arnés
<b>MOTORES COMBI DE GASOLINA</b>																
<b>KM 56 R-CE</b>	25,4	0,95 / 1,3	-	4,0 <sup>Ⓞ</sup>	97	108	8,5 / 8,2	-	16	71	845	90	-	-	•	•
<b>KM 131</b>	36,3	1,4 / 1,9	-	4,8 <sup>Ⓞ</sup>	101	110	5,0 / 4,2	-	21	81	965	92	-	•	-	•

Ⓞ Permitida solo en motores Combi con manillar cerrado (R).

• De serie.

C = Versión confort.  
E = ErgoStart.  
R = Manillar cerrado.

Ⓞ Valor K RL 2006 / 42 / EG = 2,0 dB(A).  
Ⓞ Valores máximos de las herramientas Combi aceptables Combi.  
Ⓞ Valor K RL 2006 / 42 / EG = 2 m/s<sup>2</sup>.

Ⓞ En función de soplado.  
Ⓞ Peso sin combustible ni herramienta Combi.  
Ⓞ Peso sin batería ni herramienta Combi.

Ⓞ Explicación de certificaciones en la página 205.

## MULTIMOTOR AL DETALLE



### TÉCNICA

#### 1 TECNOLOGÍA DE MOTOR CON FILTRO DE PAPEL

Facilita el procedimiento de arranque, ya que el carburador viene equipado con una bomba manual de combustible. La bomba de aceleración permite subir rápidamente las revoluciones y el filtro de papel protege con eficacia el motor frente al polvo y la suciedad.

#### 2 EMPUÑADURA MULTIFUNCIONAL

Todos los elementos de mando que controlan la máquina están en una sola mano. Para un manejo más fácil y seguro.

### CONFORT

#### 3 EMPUÑADURA DE TRANSPORTE

Permite cargar y descargar el multisistema STIHL del vehículo con facilidad.

#### 4 BASTIDOR PLEGABLE

Permite plegar el multisistema STIHL con la herramienta montada de forma rápida y sencilla, además de ahorrar espacio en el transporte y en su almacenamiento.



Tenga en cuenta que no todos los productos están equipados con las características aquí descritas. En esta página sólo se describen los aspectos más importantes.

## MULTIMOTOR

- Para distintas tareas: para cuidar el césped, escarificar el suelo y limpiar superficies.
- Potente multimotor.
- Combinable con diversas multiherramientas.
- Bastidor plegable que facilita el transporte.



### MM 56

27.2 cm<sup>3</sup> • 0.85 kW/1.2 HP • 8.3 kg\*

Resuelve la máxima variedad de tareas en el cuidado del césped, la escarificación del suelo y la limpieza de superficies. Gran variedad de multiherramientas STIHL, bastidor plegable para facilitar el transporte, procedimiento de arranque simplificado para un arranque más cómodo, botón de stop, filtro de papel.

Cilindrada (cm <sup>3</sup> )	Potencia (kW / HP)	Peso (kg)	Nivel de presión acústica (dB(A))	Nivel de potencia acústica (dB(A))	Nivel de vibraciones izquierda/derecha (m/s <sup>2</sup> )
27.2	0.85 / 1.2	8.3	94	102	4.1 / 5.1

### MULTIMOTOR

MM 56	27.2	0.85 / 1.2	8.3	94	102	4.1 / 5.1
-------	------	------------	-----	----	-----	-----------

## LOS CAMPOS DE APLICACIÓN

Esta herramienta multifuncional para diferentes usos, según el acople a utilizar. La puntera se cambia de forma sencilla para transformarla en una podadora de altura, un cortasetos de altura, un cosechador o una desmalezadora. Una herramienta práctica y fácil de usar.

\*Sin combustible.

⊙ Peso sin combustible, ni multiherramientas.

⊙ Valor K según la Directiva 2006/42/CE = 2.0 dB(A).

⊙ Valor K según la Directiva 2006/42/CE = EG = 2 m/s<sup>2</sup>.



## MULTI-HERRAMIENTAS Y ACCESORIOS

- Prácticas multiherramientas para las más diversas tareas.
- Sencillo cambio de herramienta en un abrir y cerrar de ojos.



### RODILLO BARREDOR KW-MM ①

Ideal para barrer aceras y calles. Láminas de goma, ancho de trabajo 60 cm, con protección, longitud total 125 cm, peso 7,4 kg ②.



### FRESADORA BF-MM

Desmenuza suelos duros y embarrados. Ideal para recultivar y airear, ancho de trabajo 22 cm, peso 2,0 kg.



### BINADORA BK-MM

Ideal para trabajos de precisión. Reparte uniformemente suelos arenosos y desmenuza la tierra, ancho de trabajo 22 cm, peso 2,0 kg.



### CORTABORDES FC-MM ①

Corta perfectamente los bordes, profundizando hasta la raíz, peso 0,8 kg.



### ESCARIFICADORES RL-MM ①

Mejora el crecimiento de las raíces perforando uniformemente la capa superficial de césped. El césped recibe aire para respirar, lo que mejora la penetración de nutrientes, ancho de trabajo 20 cm, peso 2,0 kg.



### QUITAMUSGO MF-MM ②

Elimina el musgo y las capas mohosas de la superficie del césped. Incluye protector y faldón, ancho de trabajo 50 cm, peso 8,3 kg.



① Carro recomendado.  
② Carro obligatorio.

### CEPILLO BARREDOR KB-MM ②

Limpia en profundidad suelos de piedra y superficies con grietas. Incluye protector, ancho de trabajo 60 cm, peso 4,2 kg.



### CARRO

Para MF-MM ②, KW-MM ② y KB-MM. Permite levantar fácilmente la máquina y reduce la resistencia al quitar el musgo, cepillar y barrer. Mejora el manejo.



### CONTRAPESO

Para BF-MM y BK-MM. El complemento ideal para fresar y desmenuzar. Aumenta la presión de la herramienta para conseguir una mayor penetración en el suelo.



### LIMITADOR DE PROFUNDIDAD

Varía la profundidad y la velocidad de trabajo, dependiendo de si se sube o se introduce más profundamente en el suelo.





# ALIGERA LA ACTIVIDAD MÁS EXIGENTE E INTENSIVA

MOTOAZADA

84

SISTEMAS COMBI AL DETALLE

85

# MOTOAZADA AL DETALLE



1 JUEGO AJUSTABLE DE AZADAS  
(ANCHO MÁXIMO 100 CM)

2 PLACA DE PROTECCIÓN EXTRAÍBLE

3 ESPUELA DE FRENADO AJUSTABLE

4 FILTRO DE AIRE HÚMEDO (ACEITE)

5 PALANCA DE CONDUCCIÓN (2 MARCHAS AL  
FRENTE + REVERSA)

6 MANILLAR REGULABLE (VERTICAL Y LATERAL)

7 LUZ LED

8 MOTOR STIHL EHC 700

9 ASA DE TRANSPORTE

10 RUEDA PLEGABLE DE TRANSPORTE

# MOTOAZADA

- Construcción robusta con gran ancho de trabajo.
- Transmisión directa con embrague.
- Toma de fuerza para accesorios.
- 2 Marchas al frente + reversa.
- Neumáticos de 16 in.



**MH 610**  
6 hp • 60 kg

Esta máquina hace un trabajo extremadamente ligero incluso en los trabajos de tierra más intensivos y exigentes. El manillar de forma ergonómica se puede adaptar fácilmente a la altura de su cuerpo y proporcionar un fácil acceso a los controles.



**MH 710**  
7 hp • 101 kg

El motocultor MH 710 cuenta con un excelente desempeño durante el trabajo. Este equipo hace ligera la actividad más exigente e intensiva. Al tiempo que su potente motor de 4 tiempos realiza los trabajos en el terreno, brinda grandes características de confort durante su uso.

Cilindrada (cm <sup>3</sup> )	Potencia (HP)	Peso (kg)	Ancho máximo de trabajo	Diámetro de azada (cm)	Llantas neumáticas (in)
212	6 hp	60	80	31	
252	7 hp a 3600 rpm	101	100	36	16

## MOTOAZADA

<b>MH 610</b>	212	6 hp	60	80	31
<b>MH 710</b>	252	7 hp a 3600 rpm	101	100	36

# DOMINA LAS PLANTAS SILVESTRES CON TODA FACILIDAD

DESMALIZADORAS A GASOLINA PARA SUPERFICIES PEQUEÑAS Y BORDES DE CÉSPED	89
DESMALIZADORAS A GASOLINA PARA PAISAJISMO Y SUPERFICIES EXTENSAS DE CÉSPED Y MALEZA	90
DESMALIZADORAS ROBUSTAS PARA TRABAJO PESADO	92
DESMALIZADORAS ELÉCTRICAS	94
DESMALIZADORAS A BATERÍA	95
DESMALIZADORAS A GASOLINA DE MOCHILA	96
ACCESORIO PARA DESMALIZADORA ARNÉS FORESTAL	97
HERRAMIENTAS DE CORTE	104
ACCESORIOS PARA HERRAMIENTAS DE CORTE	106
HILOS DE CORTE	108



### 1 STIHL ERGOSTART (E)

Un arranque fácil y sin tirones gracias a un muelle adicional entre el cigüeñal y la cuerda de arranque. Basta con tirar suavemente para arrancar correctamente los equipos a motor, equipadas con STIHL ErgoStart. De serie en todos los modelos con el distintivo C-E.

### 2 SISTEMA ANTIVIBRACIÓN STIHL

El sistema antivibración STIHL reduce las vibraciones en las empuñaduras para permitir un trabajo más cómodo y con menos esfuerzo. Está disponible en versión de 1 punto y en versión de 4 puntos a partir de la desmalezadora STIHL FS 300.

### 3 MANDO UNIFICADO

Todos los elementos de mando que controlan el equipo están en una sola mano, permitiendo un manejo más fácil y seguro.

### 4 MOTOR STIHL 2-MIX

El motor de dos tiempos STIHL con tecnología 2-MIX consigue un alto rendimiento, una enorme fuerza de arrastre y además ahorra hasta el 20% de combustible en comparación con los modelos similares de dos tiempos STIHL sin tecnología 2-MIX.

### 5 STIHL M-TRONIC (M)

Este sistema de gestión de motor, totalmente electrónico y con función de memoria, regula el punto de encendido y la dosificación de combustible en cualquier situación de trabajo. Gracias a su detección de arranque en frío o caliente garantiza el mejor rendimiento del motor, unas revoluciones constantes y una excelente aceleración. El sistema facilita considerablemente el arranque ya que sólo hay una posición en el interruptor de arranque, lo que permite arrancar con menos tirones de la cuerda y evita tener que cambiar la posición del interruptor.



Tenga en cuenta que no todos los productos están equipados con las características aquí descritas. En esta página sólo se describen los aspectos más importantes.

## DESMALEZADORAS A GASOLINA PARA SUPERFICIES PEQUEÑAS Y BORDES DE CÉSPED

- Potentes equipos básicos para usuarios particulares.
- Para uso en superficies pequeñas.
- Para el corte de borde de césped.
- Fácil de arrancar.
- Con tubo curvado o recto.



**FS 38**  
27.2 cm<sup>3</sup> • 0.65 kW  
/0.9 HP • 4.1 kg\*

La desmalezadora más ligera de la gama STIHL, ideal para recortar bordes de césped. Empuñadura multifuncional, manillar simple.



**FS 55**  
27.2 cm<sup>3</sup> • 0.75 kW  
/1.0 HP • 5.0 kg\*

Para trabajar con total comodidad, incluso en lugares estrechos. Empuñadura multifuncional, manillar abierto, ajuste del manillar y arnés simple.



**FS 55 R**  
27.2 cm<sup>3</sup> • 0.75 kW  
/1.0 HP • 5.0 kg\*

Desmalezadora versátil con manillar cerrado que permite una óptima libertad de movimiento. Especialmente adecuada para segar pequeñas superficies y mantener en orden su jardín. Con herramienta de corte válida también para la siega de hierba enredada, juncos y zarzales.

\* Peso sin combustible, ni herramienta de corte.

## DESMALEZADORAS A GASOLINA PARA PAISAJISMO Y SUPERFICIES EXTENSAS DE CÉSPED Y MALEZA

- Robustas, fuertes y potentes.
- Para segar grandes superficies de hierba.
- Para eliminar maleza.
- Para trabajos de arboricultura.
- Adecuada también para matorrales y arbustos espesos.



**FS 120**  
30.8 cm<sup>3</sup> • 1.3 kW  
/1.7 HP • 6.3 kg\*

Para trabajos de siega en grandes superficies y en hierba resistente. Sistema antivibración STIHL, ElastoStart, empuñadura multifuncional, manillar abierto, ajuste del manillar sin herramientas, arnés, bomba manual de combustión y carburador con compensador.



**FS 120 R**  
30.8 cm<sup>3</sup> • 1.3 kW  
/1.7 HP • 6.0 kg\*

Para trabajos de siega en medianas superficies y en hierba resistente. Sistema antivibración STIHL, ElastoStart, manillar cerrado ajuste del manillar sin herramientas, arnés sencillo.



**FS 160**  
29.8 cm<sup>3</sup> • 1.4 kW  
/1.9 HP • 7.4 kg\*

Ideal para trabajos de siega relacionados con la agricultura y la jardinería. Empuñadura multifuncional, manillar abierto y arnés simple.

\*Imagen de referencia, el color, la herramienta de corte y tamaño pueden variar.

\* Peso sin combustible, ni herramienta de corte.  
R= Manillar cerrado.



**NUEVO**



**FS 161**  
37.7 cm<sup>3</sup> • 1.5 kW  
/2.01 HP • 7.5 kg\*

Diseño robusto para labores de segado profesional. Por su balance, es una excelente herramienta para distintas labores agrícolas o de servicios. Transmisión mejorada con nueva relación de reducción para un desempeño de corte sin incorporación en su categoría.



**FS 220**  
35.2 cm<sup>3</sup> • 1.7 kW  
/2.3 HP • 7.7 kg\*

Para trabajos exigentes de siega en carreteras y eliminación de matorrales, setos y hierba silvestre. Sistema antivibración STIHL de 1 punto. STIHL ElastoStart y empuñadura multifuncional.

**NUEVO**



**FS 221**  
37.7 cm<sup>3</sup> • 1.7 kW  
/2.27 HP • 7.7 kg\*

Diseño robusto para labores de segado profesional. Por su balance, es una excelente herramienta para distintas labores agrícolas o de servicios. Transmisión mejorada con nueva relación de reducción para un desempeño de corte sin comparación en su categoría.



**FS 230**  
40.2 cm<sup>3</sup> • 1.5 kW  
/2 HP • 7.5 kg\*

Desmalezadora robusta y potente para segar con cuchilla o cabezal de nylon. Componentes robustos y usuales en el mercado. Acoplamiento estándar, fácil de mantener y reparar. Llave combinada STIHL permite el desmontaje prácticamente íntegro.

## DESMALEZADORAS A GASOLINA PARA PAISAJISMO Y SUPERFICIES EXTENSAS DE CÉSPED Y MALEZA

- Robustas, fuertes y potentes.
- Para segar grandes superficies de hierba.
- Para eliminar maleza.
- Para trabajos de arboricultura.
- Adecuada también para matorrales y arbustos espesos.



**FS 235**  
36.3 cm<sup>3</sup> • 1.5 kW  
/2 HP • 6.8 kg\*

Impresionante rendimiento de corte. Robusta y equipada con una fuerza aerodinámica ya probada en otros modelos. Sistema anti vibración STIHL de 1 punto, descompresión automática. Motor 2-MIX con 20% menos consumo. Práctica empuñadura multifuncional.



**FS 250**  
40.2 cm<sup>3</sup> • 1.6 kW  
/2.1 HP • 6.3 kg\*

Para trabajos exigentes de siega en superficies relacionadas con la agricultura y la jardinería. Sistema antivibración STIHL de 1 punto. STIHL ElastoStart, empuñadura multifuncional, manillar abierto y ajuste del manillar sin herramientas.



**FS 280**  
38.9 cm<sup>3</sup> • 1.9 kW  
/2.6 HP • 7.9 kg\*

Para trabajos exigentes de siega y en superficies relacionados con la agricultura y la jardinería. Empuñadura multifuncional, manillar abierto.



## DESMALEZADORAS ROBUSTAS PARA TRABAJO PESADO

- Equipos profesionales cómodas, duraderas y potentes.
- Para eliminar matorrales y maleza.
- Para trabajos de siega en grandes superficies.
- Para trabajos forestales, de paisajismo y de obras públicas.



**FS 261**  
41.6 cm<sup>3</sup> • 2.0 kW  
/2.7 HP • 10.3 kg\*

Potente para trabajos de aclarado y siega exigentes. Ajuste del manillar sin herramientas. Sistema antivibración de 1 punto. Moderno motor 2-MIX que consume 20 % menos.

**NUEVO**



**FS 291**  
41.6 cm<sup>3</sup> • 1.3 kW  
/2.6 HP • 8.0 kg\*

Diseño robusto para labores de segado profesional. Por su balance, es una excelente herramienta para distintas labores agrícolas o de servicios. Transmisión mejorada con nueva relación de reducción para un desempeño de corte sin incorporación en su categoría.



**FS 300**  
30.8 cm<sup>3</sup> • 1.3 kW  
/1.7 HP • 7.3 kg\*

Confiable diseño que cuenta con los máximos niveles de confort para la realización de las labores más demandantes. Cuenta con un sobresaliente sistema de amortiguación de cuatro puntos que brinda la mayor comodidad al usuario.

\* Peso sin combustible, ni herramienta de corte.



**FS 350**  
40.2 cm<sup>3</sup> • 1.6 kW /2.2 HP• 7.3 kg\*

Confiable diseño que cuenta con los máximos niveles de confort para la realización de las labores más demandantes. Cuenta con Ajuste del manillar sin necesidad de herramientas.

**NUEVO**



**FS 351**  
37.7 cm<sup>3</sup> • 1.7 kW /2.27 HP• 8.8 kg\*

Diseño robusto para labores de segado profesional. Por su balance, es una excelente herramienta para distintas labores agrícolas o de servicios.



**FS 380**  
40.2 cm<sup>3</sup> • 2.0 kW/2.7 HP• 7.3 kg\*

Confiable diseño que cuenta con los máximos niveles de confort para la realización de las labores más demandantes.



**FS 460 C**  
45.6 cm<sup>3</sup> • 2.2 kW /3.0 HP • 8.5 kg\*

Para trabajos intensivos en superficies con hierba resistente. Sistema antivibración STIHL de 4 puntos, STIHL ErgoStart, empuñadura multifuncional, manillar abierto, ajuste del manillar sin herramientas.



## DESMALEZADORAS ELÉCTRICAS

- Cortan fácilmente zonas pequeñas, bordes y superficies de césped alrededor de la casa.
- Sus motores extremadamente silenciosos son ideales para trabajos de limpieza en zonas sensibles al ruido.
- Excelentes para cortar el césped en pequeñas superficies.



**FSE 41**  
120 V • 0.4 kW • 2.6 kg\*

De operación sencilla. Controles ergonómicos y configurable en diversas longitudes para un mayor confort.



**FSE 60**  
120 V • 0.6 kW • 4.0 kg\*

Robusta desmalezadora eléctrica con cabezal de corte AutoCut C. Ideal para recortar bordes y para trabajos de limpieza alrededor de árboles, caminos y escaleras. También es adecuada para cortar pequeñas superficies de césped.

### CONSEJO PROFESIONAL STIHL

Para realizar cualquier trabajo con desmalezadora, es obligatorio usar careta de protección (visera), gafas y arnés, el cual además de hacer el trabajo más seguro, también brinda una mayor comodidad y ergonomía, ya que reparte el peso del equipo entre los hombros.

\* Peso con herramienta de corte y protección.

## DESMALEZADORAS A BATERÍA

- Para profesionales o aficionados de la jardinería.
- Fácil manipulación, gracias a la batería a base de Ion-Litio.
- Para usar en zonas sensibles al ruido como áreas residenciales, hospitales, cementerios y colegios.



**FSA 45**  
18 V • 2.3 kg<sup>2)</sup>

Desmalezadora a batería compacta para trabajos de limpieza y recorte sencillos en zonas cercanas a viviendas. Batería integrada de iones de litio (36 Wh) con indicador de carga, tubo y manillar ajustables sin necesidad de herramientas adicionales, ángulo de trabajo regulable de la unidad de siega para el corte vertical de cantos (entre otros), cambio más fácil entre la cuchilla PolyCut y los hilos de corte sin cambio de cabezal de corte, distanciador. Tiempo de carga de la batería 145 min / 210 min (80 % / 100 %).



**FSA 57**  
36 V • 2.7 kg<sup>2)</sup>

Desmalezadora ligera y fácil de usar para el cuidado del césped y de los bordes en zonas cercanas a viviendas. Diámetro de corte de 280 mm, longitud del tubo ajustable mediante pulsador y ajuste del manillar sin herramientas. Distanciador para cortar alrededor de obstáculos tales como árboles y arbustos. Agarre suave con control optimizado. El cabezal de corte de hilo AutoCut C 3-2 se puede bobinar desde el exterior sin necesidad de herramientas.



**FSA 86 R**  
36 V • 3.4 kg<sup>2)</sup>

Potente desbrozadora de batería con un diseño moderno, para trabajos de siega a lo largo de obstáculos, árboles y arbustos. Diámetro de corte de 350 mm. Con empuñadura ergonómica con control de velocidad progresiva, manillar cerrado, robusto eje de aluminio, distanciador y cabezal de corte de hilo AutoCut C 6-2. Disponible como accesorio el cabezal de corte PolyCut 6-2 con cuchillas sintéticas.



\* Peso sin combustible, ni herramienta de corte.

## DESMALEZADORAS A GASOLINA DE MOCHILA

- Para hacer trabajos de corte de manera eficiente y manejable en taludes empinados y pendientes.
- Adecuadas para trabajar en viñedos, plantaciones frutales y praderas de montaña.
- Cómodo sistema de transporte.
- Tubo flexible.



**FR 235**  
36.3 cm<sup>3</sup> • 1.55 kW/2.0 HP • 10,3 kg\*

Desmalezadora para trabajo pesado, ideal para terrenos topográficos agrestes y terrenos de difícil acceso. Guaya flexible y manillar cerrado.

\* Peso sin combustible, ni herramienta de corte.

## ACCESORIO PARA DESMALEZADORA ARNÉS FORESTAL

- Accesorios que facilitan el trabajo y mejoran la protección.
- Arnés, protectores de mano, herramientas acoplables y fundas protectoras.



## ARNES FORESTALES



### ARNÉS FORESTAL ADVANCE

Permiten una gran libertad de movimiento gracias a la placa suspendida en la pierna. Especialmente ergonómico para trabajos forestales con discos de sierra circular. Muy ligeros y se pueden ampliar con mochila para herramientas.



### ARNÉS SIMPLE

De serie en la mayoría de las desmalezadoras STIHL. Para trabajar de forma más relajada y segura. Para FS 38, FSE, HL y HT.



### ARNÉS DOBLE

Su acolchado blando alivia la tarea en trabajos de larga duración.

### CIERRE DE PECHO

Para que el arnés quede bien colocado. Para BR 200, BR 450 y BR 600.



	Cilindrada (cm³)	Potencia (kW / HP)	Peso <sup>①</sup> (kg)	Nivel sonoro <sup>②</sup> (dB(A))	Potencia sonora <sup>③</sup> (dB(A))	Vibraciones izquierda / derecha <sup>④</sup> (m/s²)	STIHL Motor (2-MIX / 4-MIX*)	Longitud total sin herramienta de corte (cm)	Diámetro herramienta de corte (mm)	Herramienta de corte estándar	Capacidad del depósito (l)	Tubo de transmisión	Sistema antivibración STIHL	STIHL ErgoStart (E)	STIHL M-Tronic (M)	Descarga automática	Empuñadura multifuncional	Manillar cerrado / abierto / simple	Ajuste del manillar sin herramientas	Segar / triturar / serrar	Arneses
<b>DESMALEZADORAS A GASOLINA PARA SUPERFICIES PEQUEÑAS Y BORDES DE CÉSPED</b>																					
<b>FS 38</b>	27,2	0,65 / 0,9	4,1	94	108	8,0 / 8,0	-	147	380	Cabezal de hilo AutoCut C 6-2	0,33	flexible	-	o	-	•	- / - / •	-	• / - / -	-	o - - - / - - / -
<b>FS 55 R</b>	27,2	0,75 / 1,0	5,0	95	108	8,5 / 8,5	-	170	420	Cabezal de hilo AutoCut C 26-2	0,33	flexible	-	o	-	•	• / - / -	-	• / - / -	-	- • o o / o - / -
<b>FS 55</b>	27,2	0,75 / 1,0	5,0	94	107	6,8 / 5,6	-	170	420 230	Cabezal de hilo AutoCut C 26-2 Cuchilla 230-4	0,33	flexible	-	o	-	•	- / • / -	-	• / - / -	-	- • o o / o - / -

	Cilindrada (cm³)	Potencia (kW / HP)	Tensión nominal (V)	Potencia (W)	Peso (kg)	Nivel sonoro <sup>②</sup> (dB(A))	Potencia sonora <sup>③</sup> (dB(A))	Vibraciones izquierda / derecha <sup>④</sup> (m/s²)	STIHL Motor (2-MIX / 4-MIX*)	Longitud total sin herramienta de corte (cm)	Diámetro herramienta de corte (mm)	Herramienta de corte estándar	Capacidad del depósito (l)	Tubo de transmisión	Sistema antivibración STIHL	STIHL ErgoStart (E)	Arranque eléctrico STIHL (F)	STIHL M-Tronic (M)	Descarga automática	Empuñadura multifuncional	Manillar cerrado / abierto / simple	Ajuste del manillar sin herramientas	Segar / triturar / serrar	Arneses		
<b>DESMALEZADORAS ELÉCTRICAS</b>																										
<b>FSE 41</b>	-	-	230	400	2,6	81	93	2,2 / 1,3	-	118	285	Cabezal de corte con carrete de hilo	-	-	-	-	-	-	-	-	- / - / •	•	• / - / -	-	- - - / - - - / -	
<b>FSE 60</b>	-	-	230	540	4,0 <sup>⑤</sup>	83	94	3,9 / 3,6	-	153	350	Cabezal de hilo AutoCut C 6-2	-	flexible	-	-	-	-	-	-	-	- / - / •	-	• / - / -	-	- - - / - - - / -

	Cilindrada (cm³)	Potencia (kW / HP)	Tensión nominal (V)	Consumo de potencia (W)	Peso (kg)	Nivel de presión acústica <sup>②</sup> (dB(A))	Nivel de potencia acústica <sup>③</sup> (dB(A))	Nivel de vibraciones izquierda / derecha <sup>④</sup> (m/s²)	Motor STIHL (2-MIX/4-MIX*)	Longitud total sin herramienta de corte (cm)	Diámetro de circunferencia de corte (mm)	Herramienta de corte estándar	Capacidad del depósito (l)	Eje de transmisión en el tubo	Sistema antivibración STIHL	STIHL ErgoStart (E)	Arranque eléctrico STIHL (F)	STIHL M-Tronic (M)	Descarga automática	Empuñadura multifuncional	Manillar cerrado/manillar abierto/manillar simple	Ajuste del manillar sin herramientas	Siega/tareas forestales/sierra	Arneses	
<b>DESMALEZADORAS A GASOLINA DE MOCHILA</b>																									
<b>FR 235</b>	36,3	1,55 / 2,0	-	-	10,3 <sup>⑤</sup>	99	111	4,9 / 4,9	-	272	420	Cabezal de corte AutoCut 36-2	0,81	rígido	•	-	-	-	•	•	• / - / -	•	• / - / -	-	- - / - - - / - - / - - •

• De serie.  
○ Accesorio (opcional).  
Hasta fin de existencias.

C = Versión confort.  
E = ErgoStart.  
F = Arranque eléctrico.  
M = M-Tronic.

R = Manillar cerrado.  
T = Tubo invisible.

① Valor K RL según la Directiva 2006/42/EG = 2,0 dB(A) con herramienta estándar.  
② Valor K RL según la Directiva 2006/42/EG = 2 m/s² con herramienta estándar.  
③ Régimen de revoluciones fijo.  
④ Ajuste del régimen de revoluciones en progresión continua.

⑤ Peso con batería.  
⑥ Peso si batería, con herramienta de corte y protector.  
⑦ Peso con batería, sin cargador.  
⑧ Peso sin batería, herramienta de corte ni protector.

⑨ Peso sin cable, con herramienta de corte y protector.  
⑩ Peso sin combustible, sin herramienta de corte ni protector.  
⑪ Precio sin batería ni cargador.  
⑫ Disponible a partir de la primavera de 2021.

**CINTURÓN**

	Cilindrada (cm <sup>3</sup> )	Potencia (kW / HP)	Peso <sup>Ⓞ</sup> (kg)	Nivel sonoro <sup>Ⓞ</sup> (dB(A))	Potencia sonora <sup>Ⓞ</sup> (dB(A))	Vibraciones izquierda / derecha <sup>Ⓞ</sup> (m/s <sup>2</sup> )	STIHL Motor (2-MIX / 4-MIX <sup>Ⓞ</sup> )	Longitud total sin herramienta de corte (cm)	Diámetro herramienta de corte (mm)	Herramienta de corte estándar	Capacidad del depósito (l)	Tubo de transmisión	Sistema antivibración STIHL	STIHL ErgoStart (E)	STIHL M-Tronic (M)	Descompresión automática	Empuñadura multifuncional	Manillar cerrado / abierto / simple	Ajuste del manillar sin herramientas	Segar / triturar / serrar	Arnés simple	Arnés	Arnés doble	Arnés universal ADVANCE / ADVANCE PLUS naranja fluorescente	Arnés forestal ADVANCE / ADVANCE X-TREEM
<b>DESMALEZADORAS A GASOLINA PARA PAISAJISMO Y SUPERFICIES EXTENSAS DE CÉSPED Y MALEZA</b>																									
<b>FS 120</b>	30,8	1,3 / <b>1,7</b>	6,3	98	110	4,9 / 4,2	-	177	420	AutoCut C 26-2 Cuchilla de Matorrales 250-4	0,64	rígido	1 punto	-	-	●	●	- / ● / -	●	● / - / -	-	○	●	○ / ○	○ / ○
<b>FS 120 R</b>	30,8	1,3 / <b>1,7</b>	6,0	98	110	8,0 / 9,0	-	177	420	AutoCut C 26-2	0,64	rígido	1 punto	-	-	-	●	● / - / -	-	● / - / -	-	●	○	○ / ○	○ / ○
<b>FS 160</b>	29,8	1,4 / <b>1,9</b>	7,4	98	110	2,5 / 2,5	-	180	230	AutoCut C 46-2 Cuchilla de Matorrales 300-3	0,58	rígido	1 punto	-	-	-	●	- / ● / -	-	● / - / -	-	○	○	○ / ○ / ○	○ / ○ / ○
<b>FS 220</b>	35,2	1,7 / <b>2,3</b>	7,7	98	111	3,5 / 3,7	-	185	305	AutoCut C 46-2 Cuchilla 3 puntas	0,58	rígido	1 punto	-	-	-	●	- / ● / -	-	● / - / -	-	○	○	○ / ○ / ○	○ / ○ / ○
<b>FS 230</b>	40,2	1,5 / <b>2,0</b>	7,5	-	-	-	-	182	-	AutoCut C 26-2 Cuchilla 2 puntas Cabezal	0,81	rígido	1 punto	-	-	-	●	- / ● / -	-	● / - / -	-	○	○	○ / ○ / ○	○ / ○ / ○
<b>FS 235</b>	36,3	1,5 / <b>2,0</b>	6,8	99	111	5,1 / 4,1	-	181	420	AutoCut C 26-2 Cuchilla de Matorrales 300-3	0,81	rígido	1 punto	-	-	-	●	- / ● / -	-	● / - / ○	-	○	●	○ / ○	○ / ○
<b>FS 250</b>	40,2	1,6 / <b>2,1</b>	6,3	98	110	5,9 / 3,0	-	177	230	AutoCut C 26-2 Cuchilla de Matorrales 250-3	0,64	rígido	1 punto	-	-	-	●	- / ● / -	●	● / - / ○	-	○	●	- / - / -	- / - / -
<b>FS 280</b>	38,9	1,9 / <b>2,6</b>	7,9	100	112	3,1 / 2,6	-	185	300	AutoCut C 46-2 Cuchilla de Matorrales 300-3	0,58	rígido	1 punto	-	-	-	●	- / ● / -	-	● / ○ / ○	-	○	○	○ / ○ / ○	○ / ○ / ○
<b>DESMALEZADORAS A GASOLINA PARA PAISAJISMO Y SUPERFICIES EXTENSAS DE CÉSPED Y MALEZA</b>																				<b>ARNESES</b>					

● De serie. ○ Opcional (accesorio). C = Versión confort. E = ErgoStart. M = M-Tronic. R = Manillar cerrado. Ⓞ Peso sin combustible, sin herramienta de corte ni protector. Ⓞ Valor K RL según 2006/42/EG = 2,0 dB(A) con herramienta estándar. Ⓞ Valor K RL según 2006/42/EG = 2 m/s<sup>2</sup> con herramienta estándar.

DESMALEZADORAS ROBUSTAS PARA TRABAJO PESADO																				CINTURÓN					
	Cilindrada (cm <sup>3</sup> )	Potencia (kW / HP)	Peso <sup>Ⓞ</sup> (kg)	Nivel de presión acústica <sup>Ⓢ</sup> (dB(A))	Nivel de potencia acústica <sup>Ⓢ</sup> (dB(A))	Nivel de vibraciones izquierda/derecha <sup>Ⓢ</sup> (m/s <sup>2</sup> )	Motor STIHL (2-MIX/4-MIX <sup>Ⓢ</sup> )	Longitud total sin herramienta de corte (cm)	Diámetro de circunferencia de corte (mm)	Herramienta de corte estándar	Capacidad del depósito (l)	Eje de transmisión en el tubo	Sistema antivibración STIHL	STIHL ErgoStart (E)	STIHL M-Tronic (M)	Descompresión automática	Empuñadura multifuncional	Manillar cerrado/manillar abierto/manillar simple	Ajuste del manillar sin herramientas	Siega/tareas forestales/sierra	Arnés simple	Arnés	Arnés doble	Arnés universal ADVANCE / ADVANCE PLUS / ADVANCE PLUS, naranja fluorescente	Arnés forestal ADVANCE / ADVANCE PLUS / ADVANCE X-TREEm
<b>FS 261</b>	41,6	2,0 / 2,7	7,5	-	-	-	-	-	-	AutoCut 46-2 Cuchilla de matorrales 305-2	0,64	rígido	4 puntos	-	-	-	●	-/●/-	●	●/○/○	-	○	●	○/○/○	○/○/○
<b>FS 300</b>	30,8	1,3 / 1,7	7,3	97	111	3,0 / 2,5	2-MIX	177	300	AutoCut 46-2 Cuchilla de matorrales 305-2	0,64	rígido	4 puntos	-	-	-	●	-/●/-	●	●/○/○	-	○	●	○/○/○	○/○/○
<b>FS 350</b>	40,2	1,6 / 2,2	7,3	98	112	2,8 / 2,5	2-MIX	177	300	AutoCut 46-2 Cuchilla de matorrales 305-2	0,64	rígido	4 puntos	-	-	-	●	-/●/-	●	●/○/○	-	○	●	○/○/○	○/○/○
<b>FS 380</b>	40,2	2,0 / 2,7	7,3	101	112	2,8 / 2,5	2-MIX	177	300	AutoCut 46-2 Cuchilla de matorrales 305-2	0,64	rígido	4 puntos	-	-	-	●	-/●/-	●	●/○/○	-	○	●	○/○/○	○/○/○
<b>FS 460</b>	45,6	2,2 / 2,95	8,5	100	113	1,9 / 1,6	2-MIX	179	300	AutoCut 46-2 Cuchilla de matorrales 300-3	0,75	rígido	4 puntos	●	-	-	●	-/●/-	●	●/○/○	-	-	○	○/●/○ ○/○/●	○/○/○ ○/○/○

DESMALEZADORAS A BATERÍA																				CINTURÓN					
	Cilindrada (cm <sup>3</sup> )	Potencia (kW / HP)	Peso <sup>Ⓞ</sup> (kg)	Nivel de presión acústica <sup>Ⓢ</sup> (dB(A))	Nivel de potencia acústica <sup>Ⓢ</sup> (dB(A))	Nivel de vibraciones izquierda/derecha <sup>Ⓢ</sup> (m/s <sup>2</sup> )	Motor STIHL (2-MIX/4-MIX <sup>Ⓢ</sup> )	Longitud total sin herramienta de corte (cm)	Diámetro de circunferencia de corte (mm)	Herramienta de corte estándar	Capacidad del depósito (l)	Eje de transmisión en el tubo	Sistema antivibración STIHL	STIHL ErgoStart (E)	STIHL M-Tronic (M)	Descompresión automática	Empuñadura multifuncional	Manillar cerrado/manillar abierto/manillar simple	Ajuste del manillar sin herramientas	Siega/tareas forestales/sierra	Arnés simple	Arnés	Arnés doble	Arnés universal ADVANCE / ADVANCE PLUS / ADVANCE PLUS, naranja fluorescente	Arnés forestal ADVANCE / ADVANCE PLUS / ADVANCE X-TREEm
<b>FSA 45</b>	-	-	2,3	77	87	1,7 / 4,9	-	110	±250	Cabezal de hilo PolyCut 2-2	-	-	-	-	-	-	-	-/-/●	●	●/-/-	-	-	-	-/-	-/-
<b>FSA 57</b>	-	-	2,7	74	89	4,0 / 4,0	Sistema AK	149	280	Cabezal de hilo AutoCut C 3-2	-	-	-	-	-	-	-	-/-/●	●	●/-/-	-	-	-	-/-	-/-
<b>FSA 86 R</b>	-	-	3,2	77	91	3,7 / 2,0	Sistema AP	173	350	Cabezal de hilo AutoCut C 6-2	-	-	-	-	-	-	-	●/-/-	●	●/-/-	-	○	-	-/-	-/-

● De serie. ○ Accesorio (opcional).  
 C = Versión confort. E = ErgoStart. R = Manillar cerrado.  
 Ⓢ Peso sin combustible, sin herramienta de corte ni protector.  
 Ⓢ Valor K según Directiva 2006/42/EG = 2,0 dB(A) con herramienta estándar.  
 Ⓢ Valor K según Directiva 2006/42/EG = 2 m/s<sup>2</sup> con herramienta estándar.

# HERRAMIENTAS DE CORTE

- Diversas herramientas de corte para diferentes aplicaciones.
- Herramientas para corte en distintos tipos de vegetación.



## VEGETACIÓN POCO DENSA



### Cabezal de corte TrimCut

De 2 hilos, para trabajos de siega y recorte de hierba. Posibilidad de recarga de hilos desde el exterior o retirando la bobina. Ajuste manual de los hilos.



### Cabezal AutoCut

De 2 hilos, para trabajos de siega y aclarado. El hilo se ajusta automáticamente al golpear ligeramente el cabezal de corte contra el suelo.



### Cabezal de corte SuperCut

De 2 hilos, para trabajos de siega y aclarado. El hilo se mantiene automáticamente en la longitud óptima de corte.



### Cabezal de corte DuroCut

De dos o cuatro hilos, para trabajos de superficies y aclarado, también en hierba resistente. Montaje sencillo de hasta 4 secciones de hilo.



### Cabezal de corte PolyCut

Herramienta de corte de aplicación universal para trabajos de aclarado. Con dos o tres cuchillas móviles de plástico.



### Disco cortahierbas GrassCut

De acero, versiones con distinto número de cuchillas y dientes para trabajos de siega en hierba resistente y seca, así como en juncos.



### Cuchilla de matorrales BrushCut

Con dos o cuatro alas, de acero, reversible. Para el aclarado y eliminación de hierba resistente y enredada, así como de matorrales y zarzales.

## VEGETACIÓN DENSA

## JUNCOS Y ARBUSTOS



### Cuchilla de triturado ShredCut

De acero con 2 alas, para el aclarado y la trituración de hierba resistente y crecida, de matorrales y de zarzales.



### Sierra circular con dientes WoodCut, en pico

Herramienta especial de acero para motoguadañas a partir de una potencia media. Para arbustos leñosos y troncos finos.



### Sierra circular con dientes WoodCut, tipo cincel

Herramienta especial de acero para motoguadañas a partir de una potencia media. Para arbustos leñosos, troncos finos y trabajos de aserrado y desmonte.



### Sierra circular con dientes WoodCut, metal duro

Herramienta muy robusta para trabajos en zonas secas y arenosas así como para cortar en zonas cercanas al suelo.

## ARBUSTOS Y ÁRBOLES FINOS



## ACCESORIOS PARA HERRAMIENTAS DE CORTE

- Para diversos tipos de tareas y aplicaciones
- Protectores y limas



### PROTECTOR PARA CUCHILLAS DE TRITURADO

Ofrece protección contra restos despedidos durante el triturado.



### TOPE Y PROTECTOR PARA SIERRA CIRCULAR

Para cortes más precisos.



### PORTALIMAS CON LIMA REDONDA

Para sierras circulares con dientes tipo cincel.



### LIMA PLANA

Para sierras circulares con dientes en pico. 150 mm.



### TRISCADOR

Mango de dos componentes. Para limas planas hasta de 150 mm.



### PROTECTOR CONTRA EL DESGASTE

Para DuroCut 20-2



### PROTECTOR PARA CABEZALES

Ofrece protección contra restos despedidos durante la siega, permitiendo una buena visibilidad.



### PROTECTOR PARA DISCOS CORTAHIERBAS Y CUCHILLAS DE MATORRALES

Ofrece protección contra restos despedidos durante la siega.



### LIMA TRIANGULAR

Para sierras circulares con dientes en pico.



### LIMA PLANA CON BORDES REDONDOS

Para cuchillas de matorrales y sierras circulares con dientes en pico. 200 mm.



### PLANTILLA DE AFILADO

Para cuchillas de matorrales de dos y tres puntas.



### MANGOS PARA LIMA

De madera. Para todas las limas triangulares, planas y redondas de 4.0 a 5.5 mm.



### PROTECTOR UNIVERSAL PARA CABEZALES, DISCOS CORTAHIERBAS Y CUCHILLAS DE MATORRALES

Ofrece protección contra restos de corte y grava despedidos durante el trabajo. Con faldón para cabezales.



### PAQUETE INICIAL DE TRITURADO PARA DESMALEZADORAS

Compuesto por cuchilla de triturar, protector y piezas de sujeción.



**CONSEJO PROFESIONAL STIHL**

STIHL ofrece el protector adecuado para cada herramienta de corte. Estos protegen al usuario de restos de hierba o grava despedidos durante los trabajos de corte o triturado. Su distribuidor lo asesorará con gusto sobre el protector adecuado.

# HILOS DE CORTE

- Extensa variedad de hilos de corte para todos los cabezales STIHL.
- Material elástico y resistente a la abrasión.
- Con diferentes diámetros y secciones.
- El código de colores ayuda a elegir el grosor.



## SECCIONES DE HILO

### 48 SECCIONES DE HILO POR PAQUETE

Para DuroCut 20-2, tamaño L, 2mm, dentado.

Para DuroCut 20-2 y 40-4, tamaño XL, 3 mm, dentado.

Para DuroCut 40-4, tamaño XXL, 4 mm, dentado.

	Hilos redondos	Hilos cuadrados
1.4 mm	●	-
1.6 mm	●	-
2.0 mm	●	-
2.4 mm	●	■
2.7 mm	●	■
3.0 mm	●	■
3.3 mm	●	■
4.0 mm	●	-

## CORTAHILO

Compatible para todos los hilos de DuroCut 5-2 de 2,0 a 4,0 mm.



## HILOS (ROLLO)

HILO	COLOR
Hilo corte red. 1.6 mm x 15.2 m	●
Hilo corte red. 2.0 mm x 15.2 m	●
Hilo corte red. 2.4 mm x 26.4 m	●
Hilo corte red. 2.4 mm x 15.2 m	●
Hilo corte red. 2.7 mm x 10.7 m	●
Hilo corte red. 2.7 mm x 23.6 m	●
Hilo corte red. 2.7 mm x 89.6 m	●
Hilo corte cuad. 3.0 mm x 56 m	●
Hilo corte red. 3.0 mm x 56 m	●
Hilo corte red. 3.0 mm x 28.0 m	●
Hilo corte cuad. 3.0 mm x 28.0 m	●
Hilo corte red. 3.3 mm x 47 m	●
Hilo corte red. 3.3 mm x 14.5 m	●
Hilo corte red. 3.3 mm x 57.6 m	●
Hilo corte cuad. 3.3 mm x 140 m	●
Hilo Verde red 4.0 mm x 30 m	●
Hilo Verde red 4.0 mm x 95 m	●

## JUEGOS DE CUCHILLAS SINTÉTICAS



Para PolyCut 2-2 y 3-2, ocho cuchillas sintéticas.

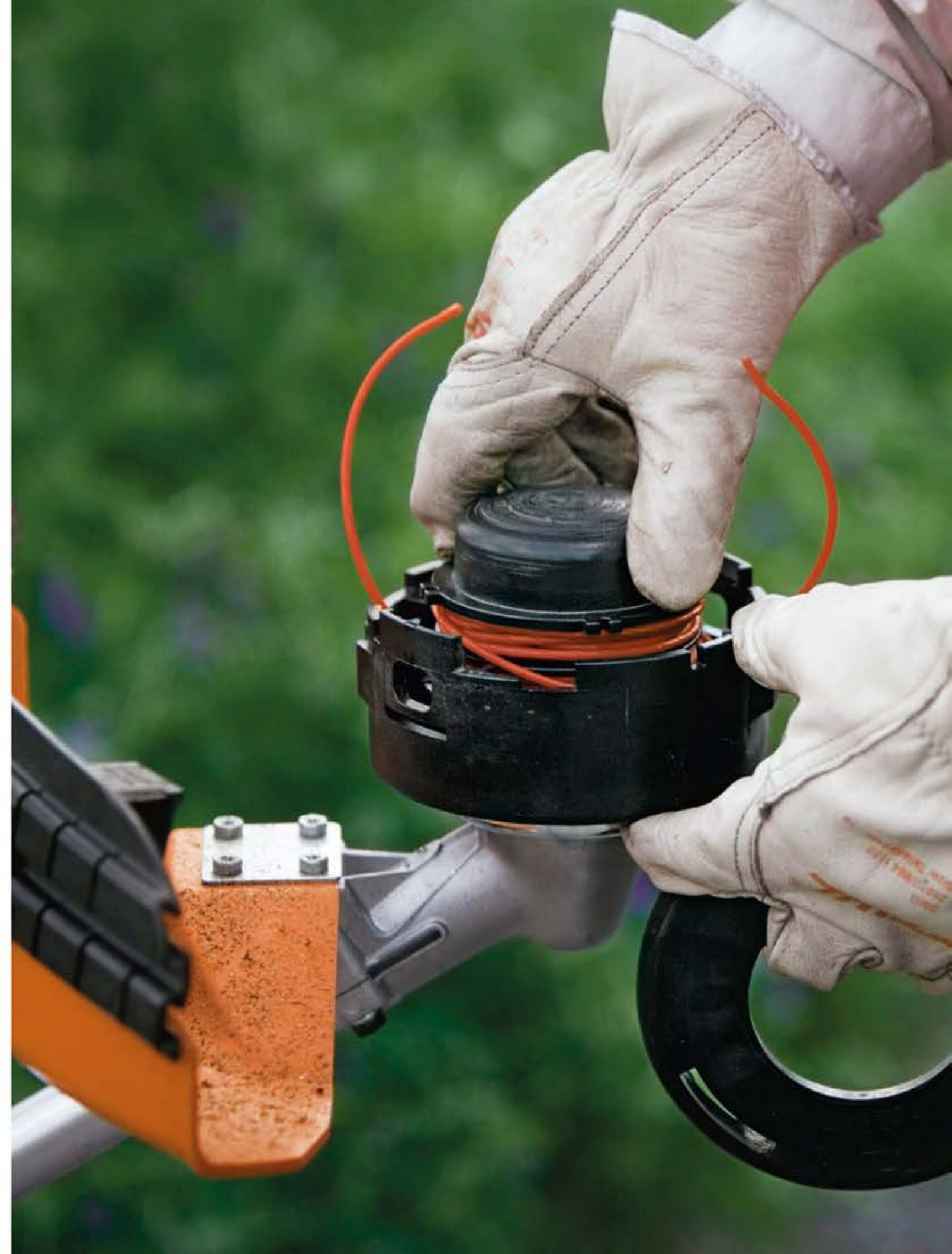



	FS 38	FS 55	FS 120	FS 120 R	FS 160	FS 250	FS 260	FS 280	FS 460/ FS 350/ FS 380	FS 300 C-EM/FS 490 C-EM	FS 450/ FS 490	FSE 60	FSA 56	FSA 85	FR 235	FR 450	KA 85 R	
<b>CABEZAL TRIMCUT</b>																		
TrimCut 31-2, 2.4 mm	-	•	•	•	-	•	-	-	-	-	-	-	-	•	-	•	•	
TrimCut 41-2, 2.7 mm	-	-	-	-	-	-	•	•	•	•	•	-	-	-	-	-	-	
<b>CABEZAL AUTOCUT</b>																		
AutoCut 2-2, 2.4 mm	•	-	-	-	-	-	-	-	-	-	-	-	•	-	-	-	-	
AutoCut 5-2, 2.0 mm	•	-	-	-	-	-	-	-	-	-	•	•	-	-	-	-	-	
AutoCut 4-2, 2.0 mm	-	-	-	-	-	-	-	-	-	-	-	-	-	•	-	-	-	
AutoCut C 5-2, 2.0 mm	•	-	-	-	-	-	-	-	-	-	-	-	-	-	-	-	-	
AutoCut 25-2, 2.4 mm	-	•	•	•	-	•	-	-	-	-	-	-	-	-	-	-	•	
AutoCut C 25-2, 2.4 mm	-	•	•	•	-	•	-	-	-	-	-	-	-	-	-	-	•	
AutoCut 40-4, 2.7 mm	-	-	-	-	•	-	•	•	•	•	•	-	-	-	-	-	-	
AutoCut 46-2 mm	-	-	-	-	•	-	-	•	•	•	•	-	-	-	-	-	-	
<b>CABEZAL SUPERCUT</b>																		
SuperCut 20-2, 2.4 mm	-	•	•	•	-	•	-	-	-	-	-	-	-	-	-	-	•	
SuperCut 40-2, 2.4 mm	-	-	-	-	•	-	•	•	•	•	•	-	-	-	-	-	-	
<b>CABEZAL POLYCUT</b>																		
PolyCut 20-3	-	•	•	•	-	-	-	-	-	-	-	-	-	-	-	-	•	
PolyCut 40-3	-	-	-	-	•	-	-	•	•	•	•	-	-	-	-	-	-	
PolyCut 41-3	-	-	-	-	-	-	-	-	-	-	-	-	-	-	-	-	-	
<b>CABEZAL DUROCUT</b>																		
DuroCut 20-2	-	•	•	•	-	•	-	-	-	-	-	-	-	-	-	-	•	
DuroCut 40-4	-	-	-	-	•	-	•	•	•	•	•	-	-	-	-	-	-	
Fixcut 31-2	-	•	•	•	-	•	-	-	-	-	-	-	-	-	-	-	-	

• Permitido.  
- No permitido.

Ⓢ Usar obligatoriamente con protector.

	FS 55	FS 120	FS 120 R	FS 160		FS 250	FS 260	FS 280	FS 300/ FS 350/ FS 380	FS 450/ FS 490 C-EM	FR 450
<b>DISCO CORTAHIERBAS</b>											
230 mm (2 F)	•	•	•	-		•	-	-	-	-	•
230 mm (4 F)	•	•	•	•		•	•	•	•	•	•
230 mm (4 F)	-	-	-	•		-	•	•	•	•	-
230 mm (8 Z)	•	•	•	-		•	-	-	-	-	•
230 mm (8 Z)	-	-	-	•		-	•	•	•	•	-
<b>CUCHILLA DE MATORRALES</b>											
250 mm (3 F)	-	•	•	-		-	-	-	-	-	•
300 mm (3 F)	-	-	-	•		-	•	•	•	•	-
305 mm "Especial" (2 F)	-	-	-	•		-	•	•	•	•	-
250 mm "Especial" (3 F)	-	-	-	-		-	-	-	-	-	-
<b>CUCHILLA DE TRITURADO</b>											
210 mm (2 F)	-	-	-	•		-	•	•	•	•	-
320 mm (2 F)	-	-	-	-		-	-	-	-	-	-
<b>SIERRA CIRCULAR CON DIENTES EN PICO</b>											
200 mm (80 Z)	-	•	•	-		•	-	-	-	-	-
225 mm (48 Z)	-	-	-	-		-	-	-	-	•	-
250 mm (50 Z)	-	-	-	-		-	-	-	-	-	-
<b>SIERRA CIRCULAR CON DIENTES TIPO CINCEL</b>											
200 mm (22 Z)	-	•	•	-		•	-	-	-	-	-
200 mm (22 Z)	-	-	-	•		-	•	•	•	•	-
225 mm (24 Z)	-	-	-	•		-	•	•	•	•	-
<b>SIERRA CIRCULAR DE METAL DURO</b>											
225 mm (36Z)	-	-	-	•		-	•	•	•	•	-

• Permitido.  
- No permitido.

F= Alas.  
Z= Dientes.

Usar obligatoriamente con protector.

# CORTE A CORTE HASTA LOGRAR LA PERFECCIÓN

CORTASETOS A GASOLINA	119
CORTASETOS A BATERÍA	120
CORTASETOS ELÉCTRICOS	121
RESUMEN CORTASETOS	122



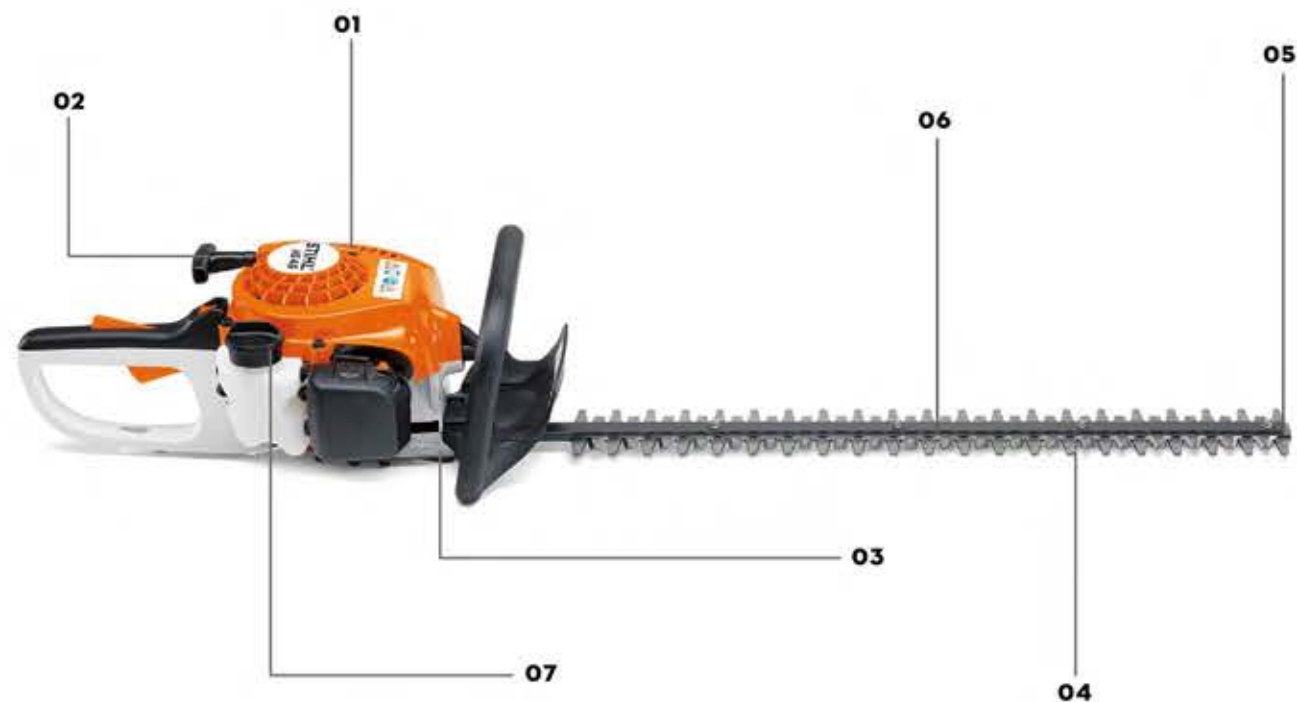

#### 1 MOTOR DE CONSTRUCCIÓN LIGERA

El uso de materiales de calidad como el magnesio y el aluminio, para las piezas del motor y la transmisión, permite obtener una estructura ligera que no compromete la calidad del equipo.

#### 2 STIHL ERGOSTART (E)

STIHL ErgoStart permite arrancar los equipos con mucha comodidad. Un almacenador de fuerza por muelle, situado entre el cigüeñal y el dispositivo de arranque, facilita el proceso reduciendo la fuerza necesaria para poner el equipo en marcha. El motor arranca con facilidad aunque se tire lentamente de la cuerda.

#### 3 SISTEMA ANTIVIBRACIÓN STIHL

Puntos de amortiguación exactamente calculados que reducen las oscilaciones del motor y facilitar el trabajo.

#### 4 INGENIOSA GEOMETRÍA DE LAS CUCHILLAS

La geometría de las cuchillas y la caja reductora, está especialmente definida para podar o perfilar además de garantizar un excelente rendimiento de corte.

#### 5 PROTECTOR ATORNILLADO

Protege la punta de la cuchilla en trabajos cercanos al suelo y a la pared. Fácil de cambiar cuando se desgasta.

#### 6 PROTECCIÓN ANTICORTE ATORNILLADA

Evita el riesgo de sufrir lesiones ya que se cambia fácilmente cuando se desgasta.

#### 7 CIERRE SIN HERRAMIENTAS DEL DEPÓSITO

Permite abrir y cerrar el depósito sin necesidad de herramientas adicionales.



Tenga en cuenta que no todos los productos están equipados con las características aquí descritas. En esta página sólo se describen los aspectos más importantes.

## CORTASETOS A GASOLINA

- Para el trabajo en terrenos extensos.
- Para el mantenimiento de parques y jardines públicos.
- Permite el corte óptimo de árboles ornamentales.
- Equipos potentes con peso reducido y gran rendimiento.



#### HS 45

27.2 cm<sup>3</sup> • 0.75 kW/1.0 HP • 4.7 kg\*

Cortasetos básico para el mantenimiento de jardines en el hogar. Sistema antivibración, ElastoStart y filtro de aire de larga duración.

Longitud de corte: **60 cm**

\* Peso sin combustible.

## CORTASETOS A BATERÍA

- Para usuarios profesionales y particulares.
- Manejo cómodo y sencillo.
- Excelente rendimiento de corte.
- Para cortar zonas sensibles al ruido tales como áreas residenciales, hospitales, cementerios y colegios.



**HSA 45**  
18 V • 2.3 kg<sup>(2)</sup>



Cortasetos de batería muy ligero con buen rendimiento de corte para recortar arbustos y setos en zonas cercanas a viviendas. Cuchillas de un filo con 24 mm de distancia entre dientes, protección anticorte integrada, protección de punta atornillada, batería integrada de iones de litio (36 Wh) con indicador de carga. Tiempo de carga de la batería 145 min / 210 min (80 % / 100 %). Viene con batería incorporada y cargador LK 45.

Longitud de corte: **50 cm**



**HLA 56**  
36 V • 3.8 kg<sup>(2)</sup>



Cortasetos de altura a batería ligero para cortar setos altos y arbustos en el jardín de su casa. Cuchillas de un filo con forma de gota, ángulo de corte ajustable escalonadamente de -45° a +90°, tubo divisible para facilitar el transporte. Longitud con el vástago dividido 115 cm, longitud total 210 cm.

Longitud de corte: **45 cm**



**HLA 66**  
36 V • 3.8 kg<sup>(2)</sup>



Cortasetos de acumulador de precisión compacto, diseñado principalmente para el trabajo en zonas sensibles al ruido. Apropiado para cortes en setos, arbustos y cerco del suelo. Con ajuste para corte vertical y horizontal, empuñadura de mando ergonómica y antiderrapante. Trabajo confortable gracias a su bajo nivel de vibraciones y alta eficiencia de corte debido al diseño de cuchillas de amplio recorrido. Con motor eléctrico sin escobillas libre de mantenimiento.

Longitud de corte: **50 cm**

## CORTASETOS ELÉCTRICOS

- Para usuarios profesionales y particulares.
- Para cortar zonas sensibles al ruido tales como áreas residenciales, hospitales, cementerios y colegios.



**HSE 52**  
120 V • 460 W • 3.1 kg<sup>(3)</sup>

Cortasetos eléctrico, ligero, potente, manejable y con vibraciones reducidas para el corte y perfilado silencioso de arbustos y pequeñas ramas.

Longitud de corte: **50 cm**

	Longitud de cuchilla (cm)	Cilindrada (cm <sup>3</sup> )	Potencia (kW / CV)	Tensión nominal (V)	Potencia (W)	Peso (kg)	Nivel sonoro <sup>①</sup> (dB(A))	Potencia sonora <sup>②</sup> (dB(A))	Vibraciones izquierda / derecha <sup>③</sup> (m/s <sup>2</sup> )	STIHL Motor (2-MIX / 4-MIX <sup>®</sup> )	Longitud total (cm)	Números de ciclos (rpm)	Distancia entre dientes (mm)	Sistema antivibración STIHL	STIHL ElastoStart	STIHL ErgoStart (E)	Filtro de aire de larga duración	Empuñadura giratoria
<b>CORTASETOS A GASOLINA</b>																		
<b>HS 45</b>	60	27,2	0,75 / 1,0	-	-	4,7 <sup>④</sup>	97	107	10,0 / 9,0	-	110	4.030	30	•	•	-	•	-
<b>RECORTASETOS A BATERÍA</b>																		
<b>HSA 45</b>	50	-	-	18	-	2,3 <sup>⑤</sup>	54	77	1,4 / 1,5	-	91	2.500	24	-	-	-	-	-
<b>CORTASETOS ELÉCTRICOS</b>																		
<b>HLA 56</b>	45	-	-	36	-	3,8	77	88	1,5 / 1,5	Sistema AK	210	2.800	30	-	-	-	-	-
<b>HLA 66</b>	50	-	-	36	-	3,8	80	91	2,3 / 1,8	Sistema AP	205	3.000	33	-	-	-	-	-
<b>HSE 52</b>	50	-	-	120	460	3,1 <sup>⑥</sup>	84	95	3,1 / 1,5	-	101	3.400	23	-	-	-	-	-

• De serie.  
C = Versión confort.  
E = ErgoStart.  
R = Poda.  
T = Perfilado.

① Valor K RL 2006/42/EG = 2,0 dB(A).  
② Valor K RL 2006/42/EG = 2m/s<sup>2</sup>.  
③ Peso sin combustible, completo.

④ Peso sin batería, con cuchilla cortasetos.  
⑤ Peso con batería y cuchilla cortasetos, sin cargador.  
⑥ Peso con batería.

⑦ Peso sin batería.  
⑧ Peso con batería y sin cargador.  
⑨ Peso sin cable.

⑩ Con cuchilla cortasetos/ con cuchilla para hierba.  
⑪ Etapa 1 / etapa 2 / etapa 3.  
⑫ Precio sin batería ni cargador.





## UNA GRAN VARIEDAD DE SUCIEDAD REQUIERE UNA GRAN VARIEDAD DE EQUIPOS

SOPLADORAS AL DETALLE	126
SOPLADORAS A GASOLINA	127
SOPLADORAS A GASOLINA DE MOCHILA	128
SOPLADORAS A BATERÍA	129
SOPLADORA ELÉCTRICA	129
RESUMEN Y ACCESORIOS	130
HIDROLAVADORAS AL DETALLE	132
HIDROLAVADORAS COMPACTAS	133
HIDROLAVADORAS A GASOLINA	135
ACCESORIOS PARA HIDROLAVADORAS	136
BARREDORAS AL DETALLE	140
BARREDORAS	141
ASPIRADORAS DE LÍQUIDOS Y SÓLIDOS	143
ASPIRADORAS PARA ASPIRADORAS DE LÍQUIDOS Y SÓLIDOS	144

# SOPLADORAS AL DETALLE



## 1 SISTEMA ANTIVIBRACIÓN STIHL

Reduce las vibraciones al mínimo, garantizando una mayor comodidad durante usos prolongados.

## 2 FILTRO HD2

Los poros del filtro HD2 de polietileno son hasta un 70% más pequeños que el de los filtros de fieltro o poliamida; lo que le permite atrapar incluso el polvo más fino. Es muy fácil de limpiar.

## 3 STIHL ERGOSTART (E)

STIHL ErgoStart permite arrancar los equipos con mucha comodidad. Un almacenador de fuerza por muelle, situado entre el cigüeñal y el dispositivo de arranque, facilita el proceso reduciendo la fuerza necesaria para poner el equipo en marcha. El motor arranca con facilidad aunque se tire lentamente de la cuerda.

## 4 PALANCA DE ACELERACIÓN CON BOTÓN DE STOP

La palanca de aceleración se puede bloquear en la posición de aceleración máxima; sólo hay que pulsar con el pulgar para apagar el motor. El equipo queda automáticamente preparada para arrancar de nuevo.

## 5 BOMBA MANUAL DE COMBUSTIBLE

Permite un arranque más sencillo del equipo, disminuyendo la cantidad de arranques.



Tenga en cuenta que no todos los productos están equipados con las características aquí descritas. En esta página sólo se describen los aspectos más importantes.

# SOPLADORAS A GASOLINA

- Para usuarios particulares y personas encargadas del mantenimiento de paisajes.
- Perfecta para limpiar superficies exteriores en jardines, parcelas o parques.
- Especialmente potentes.
- Adecuadas para quitar capas de hojas mojadas.



## SH 56 27.2 cm<sup>3</sup> • 5.2 kg\*

Ideal para la limpieza de superficies medianas. Regulación en progresión continua del régimen de revoluciones. Boquilla redonda para configurarse como sopladora.



## SH 86 27.2 cm<sup>3</sup> • 5.6 kg\*

Ideal para la limpieza de grandes superficies. Regulación en progresión continua del régimen de revoluciones, boquillas redonda y plana para configurarse como sopladora. Sistema ElastoStart, sistema antivibración.



## BG 50 27.2 cm<sup>3</sup> • 3.6 kg\*

Es el equipo mejor equilibrado entre peso-potencia del mercado y la opción perfecta para los usuarios ocasionales. Diseño ligero y compacto, motor de bajo consumo de combustible, acceso al filtro de aire sin herramientas y depósito de combustible en posición vertical para un llenado fácil.



## BG 56 27.2 cm<sup>3</sup> • 4.1 kg\*

Para limpiar sin esfuerzo las hojas caídas o la hierba cortada. Con boquilla redonda, motor 2-MIX y botón de STOP.



## BG 86 27.2 cm<sup>3</sup> • 4.4 kg\*

Para limpiar grandes superficies cubiertas de hojas y restos de césped cortado. Filtro HD2 para uso en entornos con mucho polvo, boquilla redonda, boquilla plana, sistema antivibración, ElastoStart, motor 2-MIX, palanca de aceleración, botón de STOP y bomba manual de combustible.

\* Peso sin combustible.



## SOPLADORAS A GASOLINA DE MOCHILA

- Para trabajar cómodamente.
- Ideales para la limpieza de grandes superficies y lugares con gran afluencia de público.
- Para ayuntamientos, mantenimiento de paisajes, empresas de limpieza o propietarios de parcelas.



### CONSEJO PROFESIONAL STIHL

Si trabaja en una zona sensible al ruido, asegúrese de que su sopladora sea silenciosa. La STIHL BR 600, por ejemplo, ha sido concebida para su uso en zonas sensibles al ruido y la reducción del ruido percibido por el oído humano alcanza hasta un 59% en comparación con el modelo anterior (medido según en ISO 22868). A pesar de sus emisiones sonoras relativamente bajas, la BR 600 es un equipo potente y fiable con un alto rendimiento de soplado.



**BR 200**  
27.2 cm<sup>3</sup> • 5.7 kg\*

Potente sopladora con alto rendimiento de soplado, sistema antivibración STIHL, boquilla redonda, fácil de arrancar y manejar, motor 2-MIX, bajo consumo de combustible, bajas emisiones de gases y peso liviano gracias a su construcción compacta.



**BR 420**  
56.5 cm<sup>3</sup> • 9.1 kg\*

Potente sopladora con cómodas correas, eficaz sistema antivibración que hace posible su uso durante largas jornadas de trabajo.



**BR 600**  
64.8 cm<sup>3</sup> • 10.2 kg\*

Extremadamente potente, con alto rendimiento de soplado, empuñadura de goma de dos componentes, sistema antivibración STIHL, motor 4-MIX, arnés, arnés de cadera, asa y gatillo del acelerador regulable con botón de STOP.

\* Peso sin combustible.  
\*\* Peso sin batería.

## SOPLADORAS A BATERÍA

- La referencia de sopladoras más silenciosa.
- Sin cables y sin emisiones.
- Ideales para tareas de limpieza en zonas sensibles al ruido tales como hospitales, guarderías infantiles o zonas residenciales.



### CONSEJO PROFESIONAL STIHL

La regulación en progresión continua del régimen de revoluciones del BGA 85, permite trabajar de forma eficiente, ya que sólo se utiliza la potencia necesaria para realizar el trabajo y así se dispone de una autonomía prolongada y se protege el medio ambiente.

## SOPLADORA ELÉCTRICA

- Potente efecto de soplado con tobera plana.
- Equipo ligero de fácil uso.
- Alto nivel de confort.



**BGA 45**  
18 V • 2.2 kg<sup>①</sup>

Soplador de batería manejable para la limpieza de superficies pequeñas en zonas cercanas a viviendas. Boquilla redonda, batería e iones de litio integrada (45 Wh) con indicador de carga. Tiempo de carga de la batería 210 min / 300 min (80 % / 100 %).



**BGA 57**  
36 V • 2.3 kg<sup>①</sup>

Sopladora a batería de fácil y cómodo manejo. Boquilla redonda y empuñadura de goma de dos componentes.



**BGA 86**  
36 V • 2.8 kg<sup>②</sup>

Soplador a batería muy potente y cómodo de manejar para uso profesional. Especialmente en zonas urbanas como parques infantiles y estacionamientos. Para eliminar hojas y suciedad. 40% mayor potencia de soplado que el modelo previo BGA 85. Boquilla redonda, agarre suave, tubo de soplado de longitud regulable en tres niveles. Disponible como accesorio, boquilla plana para aumentar la velocidad de aire.



**BGE 61**  
120 V • 1.1kW • 3 kg<sup>①</sup>

Equipo ligero, de fácil uso, alto nivel de confort y potente efecto de soplado con tobera plana.

① Peso sin batería.

# RESUMEN Y ACCESORIOS



- Para aumentar las posibilidades de uso.
- Diversas boquillas.
- Juego de limpieza para canalones.
- Arnés para trabajar con comodidades.



## JUEGO DE ASPIRACIÓN

Para convertir la sopladora en un picador/aspirador. Para BG 56 y BG 86.



## JUEGO DE LIMPIEZA DE CANALONES

Para limpiar la suciedad. Tubo de soplado de aprox. 3 m, para BG 56 y BG 86.

## ARNÉS DE CADERA

Reparte el peso de manera uniforme y descarga la espalda. Para BR 450.



## SACO RECOGEDOR

45 l. Para trabajos muy polvorientos. Para SH 56, SH 86, SHE 71 y SHE 81.



## BOQUILLAS PLANAS DE ÁNGULO

Permiten trabajar en superficies extensas gracias a su chorro de aire dirigido en paralelo al suelo.



PARA BG 56, BG 86 Y BG 85



PARA BR 600

## CIERRE DE PECHO

Para que el arnés quede bien colocado. Para BR 200, BR 450 y BR 600.

## BOQUILLAS REDONDAS RECTAS

Para trabajar con menos esfuerzo.



PARA BR 600



	Cilindrada (cm <sup>3</sup> )	Tensión nominal (V)	Potencia (kW)	Peso (kg), accesorio incluido	Nivel sonoro <sup>Ⓢ</sup> (dB(A))	Potencia sonora <sup>Ⓢ</sup> (dB(A))	Vibraciones izquierda/derecha <sup>Ⓢ</sup> (m/s <sup>2</sup> )	STIHL Motor (2-MIX / 4-MIX <sup>Ⓢ</sup> )	Caudal de aire (m <sup>3</sup> /h) en modo de aspiración	Capacidad del saco (l)	Sistema antivibración STIHL	STIHL ElastoStart	STIHL ErgoStart (E)	Boquilla redonda / boquilla plana	Regulación electrónica de revoluciones	Dispositivo de soplado <sup>Ⓢ</sup>	Bomba manual de combustible
<b>PICADORES / ASPIRADORES DE GASOLINA</b>																	
<b>SH 56</b>	27,2	-	-	5,2 <sup>Ⓢ</sup>	94	105	9,1 / 8,0	2-MIX	710	45	-	○	-	●/○	●	●	●
<b>SH 86</b>	27,2	-	-	5,6 <sup>Ⓢ</sup>	94	106	2,5 / 9,1	2-MIX	770	45	●	●	-	●/●	●	●	●

● De serie.  
○ Opcional (accesorio).

Ⓢ Peso sin combustible, completo.  
Ⓢ Peso sin cable.

Ⓢ Valor K RL 2006 / 42 / EG = 2,0 dB(A).

Ⓢ Valor K RL 2006 / 42 / EG = 2 m/s<sup>2</sup>.

Ⓢ El picador/aspirador se puede utilizar también como soplador.

# HIDROLAVADORAS AL DETALLE



## TÉCNICA

### 01 BOMBA DE LATÓN CON PISTONES CON BAÑO CERÁMICO

Émbolos de acero inoxidable dentro de una bomba de aluminio con movimiento axial que ayudan a disipar el calor.

### 02 MOTOR DE INDUCCIÓN SIN ESCOBILLAS

Los motores de inducción sin escobillas en las hidrolimpiadoras STIHL son especialmente resistentes y duraderos.

### 03 MANGUERA DE ALTA PRESIÓN CON REFUERZO DE ACERO

La manguera de alta presión reforzada con un tejido de acero es especialmente resistente e idónea para usar en las condiciones más duras.

## CONFORT

### 04 TAMBOR DE MANGUERA INTEGRADO

Los modelos PLUS disponen de un tambor de manguera integrado para un almacenamiento cómodo y seguro de la manguera de alta presión. El mango de la manivela se puede plegar para el transporte y almacenaje.

### 05 DEPÓSITO DE DETERGENTE INTEGRADO CON REGULACIÓN DEL DOSIFICADOR

Las máquinas cuentan con un depósito de 2 l integrado para utilizar detergentes. El regulador de dosificación ajusta la dosificación del detergente.

### 06 CÓMODA LANZA CON ACOPLAMIENTO RÁPIDO ANTITORSIÓN Y TUBO DE PULVERIZACIÓN ROTATIVO

El acoplamiento rápido antitorsión permite conectar la lanza de alta presión a la manguera y desconectarla rápidamente. Con ayuda del tubo de pulverización rotativo se puede ajustar perfectamente la orientación del chorro de alta presión en función de la tarea de limpieza.

### 07 MANGO TELESCÓPICO DE ALUMINIO

Extensible y de alta calidad para un transporte más cómodo y un almacenamiento en poco espacio.

### 08 COMPARTIMENTO INTEGRADO PARA GUARDAR LAS BOQUILLAS

En el práctico compartimento se pueden guardar las boquillas bien protegidas y evitar que se pierdan.

# HIDROLAVADORAS COMPACTAS

- Para tareas de limpieza alrededor de la casa y el jardín, así como para la limpieza de vehículos.
- Para limpiar muebles de jardín, escaleras, caminos y terrazas.
- Maniobrables, fáciles de transportar y guardar.



## RE 80X

Presión Max: 1450 psi  
Caudal de agua: 5.1 l/min  
Potencia de motor: 1.6 kW

Gracias a su diseño ligero y compacto, la limpiadora eléctrica de alta presión STIHL RE 80 es especialmente fácil de manejar. La robusta bomba de alta presión con cabezal de aluminio genera una presión máxima de 100 bares o 1450 psi. Esto le permite realizar las tareas de limpieza de la casa de forma eficaz y exhaustiva.



## RE 90

Presión Max: 1450 psi  
Caudal de agua: 5.5 l/min  
Potencia de motor: 1.5 kW

Usuarios que buscan los mayores elementos de calidad y que buscan un equipo con características completas. Para trabajos de limpieza en el hogar y el jardín, limpieza de sus propios vehículos y aseo de caminos y patios.



## RE 110

Presión Max: 1885 psi  
Caudal de agua: 7.3 l/min  
Potencia de motor: 1.4 kW

Hidrolavadora con motor silencioso, cuenta con chasis integral, acople rápido de la manguera antigiro, y su boquilla rotativa puede alcanzar un chorro estrecho con eficiencia de área de una boquilla de chorro plano.



## RE 105X

Presión Max: 1885 psi  
Caudal de agua: 7.3 l/min  
Potencia de motor: 1.4 kW

La RE 105X cuenta con una bomba de presión de aluminio, resistente y duradera, de gran calidad. Ideal para usuarios privados ocasionales que buscan requisitos de mayor calidad así como características de mayor potencia en un equipo compacto que quepa en cualquier lugar. Gracias a su tamaño es ideal para guardarse en espacios pequeños y poder usarse en pendientes para no perder estabilidad.

**RE 125**

Presión Max: 2030 PSI  
Caudal de agua: 7.3 l/min  
Potencia de motor: 1.4 kW

La RE 125 destaca por su mayor capacidad de movilidad y ligereza respecto a otras hidrolavadoras de su categoría. El equipo cuenta con una gran potencia y su tamaño te permite guardarla en cualquier lugar de tu hogar. Es ideal para usuarios con poco espacio de almacenamiento pero que requieran una presión superior de limpieza en sus actividades. Tiene un motor de inducción libre de mantenimiento y una bomba de agua con cabeza de aluminio y pistones de acero inoxidable.

**RE 130 PLUS**

Presión Max: 2030 PSI  
Caudal de agua: 7.3 l/min  
Potencia de motor: 1.4 kW

Para trabajos de limpieza en su hogar y el jardín, alcanza mayor presión con su nuevo desarrollo atractivo y moderno. Su motor es de inducción, la cabeza de la bomba en aluminio.



## HIDROLAVADORAS A GASOLINA

- Para tareas de limpieza alrededor de la casa y el jardín, así como para la limpieza de vehículos.
- Para limpiar muebles de jardín, escaleras, caminos y terrazas.
- Maniobrables, fáciles de transportar y guardar.

**RB 200  
HIDROLAVADORA A GASOLINA**

Presión Max: 2500 PSI  
Caudal de agua: 8.7 l/min  
Peso: 28 kg

La STIHL RB 200 lo hace todo sin problemas. Su potente motor ofrece la suficiente potencia como para hacer frente a los difíciles trabajos de limpieza en aceras, entradas de vehículos, cubiertas y más. Cuenta con un sistema de bomba de arranque fácil, por lo que no se producen tirones ni arranques difíciles.

**RB 400  
HIDROLAVADORA A GASOLINA**

Presión Max: 2700 PSI  
Caudal de agua: 10.2 l/min  
Peso: 41 kg

La STIHL RB 400 presenta un diseño de bomba de colector de bronce, válvulas de acero inoxidable y pistones recubiertos de cerámica. También hay un forro del motor de hierro fundido y una función de apagado.

Todos los modelos de RB incorporan una válvula de descompresión térmica que se activa cuando el agua dentro llega cerca de los 60° para evitar daños en la bomba.

**RB 600  
HIDROLAVADORA A GASOLINA**

Presión Max: 3200 PSI  
Caudal de agua: 11.4 l/min  
Peso: 53.5 kg

La STIHL RB 600 está lista para el trabajo. Ya sea un graso equipo agrícola, revestimiento de aluminio manchado o un camión sucio. Sus componentes de bomba están hechos de Triplex premium de grado comercial para reforzar su durabilidad. Incorpora émbolos con recubrimiento cerámico para resistir choques térmicos.

**RB 800  
HIDROLAVADORA A GASOLINA**

Presión Max: 4200 PSI  
Caudal de agua: 15.1 l/min  
Peso: 76 kg

La STIHL RB 800 es la hidrolavadora a presión con potencia y rendimiento profesional. Está diseñada para uso comercial de servicio pesado y puede pasar por trabajos de limpieza difíciles. Su diseño industrial está hecho para resistir el uso diario pesado. Incorpora émbolos con punta de cerámica sólida lo cual los hace tener un funcionamiento de la bomba más óptimo y mayor.

## ACCESORIOS PARA HIDRO-LAVADORAS

- Para usuarios profesionales en talleres, servicios de limpieza y en la industria.



### CEPILLOS DE LAVADO



#### CEPILLOS DE LAVADO DE SUPERFICIES

Anchura aprox. 285 mm. Paara limpiar superficies delicadas. Con labio de goma integrado para eliminar los restos de agua.

Para **RE 90 - RE 130 PLUS.**



#### JUEGO DE LIMPIEZA DE VEHÍCULOS

Anchura aprox. 285 mm. Paara limpiar superficies delicadas. Con labio de goma integrado para eliminar los restos de agua.

Para **RE 90 - RE 130 PLUS.**

#### LIMPIADOR DE SUPERFICIES



#### RA 101

Evita las salpicaduras y facilita la limpieza en zonas extensas horizontales y verticales. Incluye prolongación de tubo de pulverización.

Para **RE 90 - RE 130 PLUS.**

### TUBO DE PULVERIZACIÓN



Largo, en ángulo con boquilla para limpiar lugares difíciles. 1080 mm de longitud. Tubo de pulverización robusto, en ángulo y con boquilla, para limpiar lugares de difícil acceso. Para **RE 90 - RE 130 PLUS.**

#### BOQUILLA DE ESPUMA



Alto rendimiento de limpieza gracias a la espuma de gran adherencia. Orientación del chorro de pulverización y ángulo de pulverización ajustables. Con sistema de dosificación y abertura de llenado.

Para **RE 90 - RE 130 PLUS.**

#### CEPILLO ROTATIVO DE LAVADO DE SUPERFICIES



Ø 155 mm. Para limpiar superficies delicadas, con corona rotativa y ángulo de trabajo regulable. Para **RE 90 - RE 130 PLUS.**



#### PROLONGACIONES DE MANGUERA DE ALTA PRESIÓN

Tejido textil con acoplamiento rápido, 7 m. Tejido de acero con acoplamiento rápido, 9 m.



#### PROLONGACIÓN DEL TUBO DE PROYECCIÓN

410 mm de longitud



#### EQUIPO DE PROYECCIÓN DE AGUA CON ARENA

Para pulverización en húmedo de mampostería y piezas metálicas. Proporciona los mejores resultados con el granulado STIHL SB 90. Para **RE 90 - RE 130 PLUS.**



#### JUEGO DE ASPIRACIÓN

3 m de longitud. Para el abastecimiento sin presión de agua de lluvia y cisternas. Se recomienda el uso de un filtro de agua. Para **RE 90 - RE 130 PLUS.**



#### PROLONGACIÓN DEL TUBO DE PULVERIZACIÓN

430 mm de longitud. Para **RE 90 - RE 130 PLUS.**

	Presión de trabajo (bar)	Presión máxima <sup>ⓐ</sup> (bar)	Caudal mín. de agua (l/h)	Caudal máx. de agua (l/h)	Temperatura máx. de entrada de agua (°C)	Peso (kg)	Potencia (kW)	Nivel sonoro <sup>ⓐ</sup> (dB(A))	Potencia sonora <sup>ⓐ</sup> (dB(A))	Vibraciones <sup>ⓐ</sup> (m/s <sup>2</sup> )	Longitud de cable de red (m)	Tensión nominal (V/Fases / Hz)	Revoluciones (rpm)	Dosificador de detergente/ depósito de detergente/ aspiración de detergente externa	Depósito de detergente, transparente (l)	Dosificador de detergente	Manguera de alta presión (long. en m), malla metálica	Cabezal de bomba de aluminio / cabeza de bomba de latón / pistones cerámicos	Regulación de presión/ caudal en la lanza	Manómetro	Desconexión retardada del motor	Desconexión de seguridad	Mango telescópico de aluminio	Asa de transporte de aluminio	Espacio para boquillas con tapa abatible	Soporte para manguera textil plana/ manguera textil plana con carrete	Acople rápido en la salida de alta presión	Tambor de manguera integrado	Acoplamiento antitorción en la pistola	Boquilla rotativa/segundo tubo de pulverización con boquilla rotativa	
<b>HIDROLAVADORAS COMPACTAS<sup>ⓐ</sup></b>																															
<b>RE 80 X</b>	10 - 90	120	330	430	40	7,0	1,5	75,0	89,0	≤ 2,5	6	230 / 1- / 50	20.000	● / - / -	0,5	-	5	● / - / -	- / -	-	-	-	-	-	-	-	●	-	●	● / -	
<b>RE 90</b>	10 - 100	130	350	440	40	8,0	1,5	75,0	89,0	≤ 2,5	6	230 / 1- / 50	21.000	● / - / -	0,5	-	6 <sup>ⓐ</sup>	● / - / -	- / -	-	-	-	-	-	-	- / -	●	-	●	● / -	
<b>RE 105 X</b>	-	-	-	-	-	15,0	1,6	-	-	-	6	230 / 1- / 50	-	● / - / -	0,5	-	-	● / - / -	- / -	-	-	-	-	-	-	●	-	●	● / -		
<b>RE 110</b>	10 - 110	150	380	430	40	17,6	1,6	73,0	85,0	≤ 2,5	7	230 / 1- / 50	2.850	● / - / -	0,5	-	7 <sup>ⓐ</sup>	● / - / -	- / ●	-	-	-	●	●	●	o / o	●	-	●	● / -	
<b>RE 125</b>	-	-	-	-	-	19,1	1,6	-	-	-	5	230 / 1- / 50	-	● / - / -	0,5	-	-	● / - / -	- / -	-	-	-	-	-	-	●	-	●	● / -		
<b>RE 130 PLUS</b>	10 - 135	170	420	500	40	20,1	1,6	74,0	86,0	≤ 2,2	9	230 / 1- / 50	2.850	● / - / -	0,5	●	9	● / - / -	- / -	-	-	-	●	●	●	o / o	●	●	●	● / -	
<b>HIDROLAVADORAS DE GASOLINA</b>																															
<b>RB 200</b>	145	170	750	520	52	28,0	3,7	75,7	89,9	< 1,5	7,6	230 / 1- / 50	2.800	- / - / ●	-	●	10	- / ● / -	- / -	-	-	-	-	●	-	- / -	-	-	●	- / o	
<b>RB 400</b>	45-150	185	840	620	52	41,0	4,8	72,4	86,6	< 1,5	7,6	230 / 1- / 50	1.450	- / ● / ●	2,5	●	15	- / ● / ●	● / -	●	-	-	-	●	-	- / -	-	●	●	- / ●	
<b>RB 600</b>	60-160	220	900	680	52	53,5	5,2	73,4	87,6	< 1,5	5	400 / 3- / 50	1.450	- / ● / ●	2,5	●	15	- / ● / ●	● / -	●	-	-	-	●	-	- / -	-	●	●	- / ●	
<b>RB 800</b>	35-180	290	1.140	910	52	76,0	10,5	76,0	87,5	< 2,5	5	400 / 3- / 50	1.450	- / ● / ●	2,5 + 2,5	●	10	- / ● / ●	● / ●	●	-	-	-	-	-	- / -	-	●	●	- / o	

● De serie.  
○ Opcional (accesorio).

ⓐ Conectar la hidrolimpiadora a la red de agua sólo con el dispositivo anti-retorno.

ⓐ Presión máxima permitida.  
ⓐ Valor K RL 2006/42/ EG = 2,0 dB(A).  
ⓐ Valor K RL 2006/42/ EG = 1,5 m/s<sup>2</sup> (RE90), 2,0 m/s<sup>2</sup> (a partir de RE 100), con boquilla plana.

● De serie.  
○ Opcional (accesorio).  
ⓐ Conectar la hidrolimpiadora a la red de agua sólo con el dispositivo anti-retorno.



# BARREDORAS AL DETALLE



## TÉCNICA

### 01 LÁMINA DE ESTANQUEIDAD Y FILTRO DE AIRE

Una lámina de estanqueidad giratoria y dos filtros de aire de espuma retienen incluso las partículas más finas durante el barrido.

### 02 SISTEMA DE BARRIDO STIHL MULTICLEAN

Permite la recogida de diferentes tipos de suciedad, desde materiales pesados y mojados hasta latas de bebidas o incluso botellas de plástico. Con el rodillo barredor de STIHL MultiClean PLUS se recoge incluso el polvo más fino. La recogida se realiza delante de la máquina de modo que los materiales no se atasquen debajo de ella.

### 03 CEPILLOS DE BAJO DESGASTE

Cuatro años de garantía para los cepillos de nailon de bajo desgaste.

## CONFORT

### 04 PRÁCTICO DEPÓSITO DE BARRIDO

Gracias a su volumen especialmente grande recoge mucho material ocupando poco espacio. La máquina puede guardarse en posición vertical apoyada sobre el depósito sin que se caiga el contenido.

### 05 REGULACIÓN CENTRALIZADA DE LA ALTURA Y PISADOR DE CEPILLAS

Permite ajustar las barredoras a diferentes entornos. Los cepillos salientes en los laterales y el pisador de cepillos aseguran la limpieza incluso junto a paredes o bordillos.

### 06 RUEDAS GRANDES Y MANILLAR ERGONÓMICO DE ALTURA REGULABLE

Debido a su peso reducido, a sus ruedas grandes con óptima transmisión del empuje y a su manillar ergonómico, la máquina es ligera y se puede empujar con comodidad.

Hay que recordar que no todos los productos están equipados con las características aquí descritas. En esta página solo se describen los aspectos más importantes.

# BARREDORAS

- Para particulares y profesionales
- Para limpiar caminos, patios, aparcamientos, gasolineras o naves industriales.
- Barren suciedad gruesa, fina, pesada y mojada.
- Con los eficientes sistemas de barrido STIHL MultiClean y MultiClean PLUS



## KG 550

Capacidad del depósito 25 l • Ancho de barrido 55 cm • 6,0 kg

Para tareas de barrido alrededor de la casa. Sistema de barrido STIHL MultiClean, regulación centralizada de la altura en 8 posiciones, rodillos guía laterales, adecuada para uso en el exterior, 4 años de garantía de vida útil para los cepillos de nailon de bajo desgaste.



## KG 770

Capacidad del depósito 50 l • Ancho de barrido 77 cm • 13,0 kg

Para barrer superficies más grandes como patios de colegio, gasolineras, aparcamientos o naves. Equipada con el sistema STIHL MultiClean PLUS. Peso reducido y transmisión directa por lo que exige menos esfuerzo. Con regulación centralizada de altura. Garantía de 4 años para los cepillos de nailon.

**1 ENCENDIDO AUTOMÁTICO/ENCHUFE (E)**

La aspiradora se conecta y se desconecta automáticamente a través de la herramienta eléctrica conectada al enchufe.

**2 CAJA DE ACCESORIOS INTEGRADA**

Con soportes para la manguera de aspiración y el cable de la red, para guardar cómodamente las boquillas y accesorios.

**3 LIMPIEZA DE FILTRO**

El mejor rendimiento gracias a su fácil y rápida limpieza del filtro.

**4 REGULACIÓN DE REVOLUCIONES**

Para regular la potencia de aspirado en progresión continua.

**5 SISTEMA DE FILTRO MÚLTIPLE**

La combinación de bolsa y filtro principal proporciona un grado de separación aún mayor. El filtro lavable es higiénico, económico y ecológico.

**6 DESCONEXIÓN RETARDADA**

Si se conecta la aspiradora a través de la herramienta eléctrica tras desconectar ésta herramienta, la aspiradora sigue funcionando por un momento para aspirar las virutas restantes de la manguera.



Tenga en cuenta que no todos los productos están equipados con las características aquí descritas. En esta página sólo se describen los aspectos más importantes.

## ASPIRADORAS DE LÍQUIDOS Y SÓLIDOS

- Para usuarios profesionales en talleres, servicios de limpieza y en la industria.

**SE 33**

1.4 kW • Succión 210 mbar • 12 l • 5.4 kg

Fuerza de aspiración análoga con la SE 62. Almacenamiento ideal de los accesorios incorporado en la carcasa del equipo. Rápida configuración para labores de aspirado en seco o mojado. Incorpora función de soplado.

**SE 62**

1.0 kW • Succión 210 mbar • 25 l • 7.5 kg

Aspiradora eléctrica con alta potencia de aspiración en seco y mojado. Sistema de filtrado profesional con alto grado de separación de residuos y depósito de suciedad de plástico. Bolsa de filtro de vellón, que a diferencia del papel presenta mayor capacidad de separación, mayor resistencia a la rasgadura y mayor resistencia a la humedad.



# ACCESORIOS PARA ASPIRADORAS DE LÍQUIDOS Y SÓLIDOS

- Boquillas para distintas necesidades.
- Tubos de prolongación y adaptadores.
- Mangueras de aspiración.



### BOQUILLA PARA RANURAS

300 mm de longitud, para limpiar lugares de difícil acceso. De material sintético. Para SE 62 y SE 122.



### BOQUILLA DE ALUMINIO

Anchura 300 mm, juego de cepillos extraíble. Para SE 62 y SE 122.



### BOQUILLA DE ALUMINIO

Anchura 115 mm, de material sintético. Con cepillo para pelusas. Para SE 62 y SE 122.



### BOQUILLA CON CEPILLO

#### BOQUILLAS CON CEPILLO (Ø de conexión 36 mm)

230 mm de longitud. Para limpiar piezas delicadas, por ejemplo muebles tapizados. Para SE 62 y SE 122.



### FILTRO PET

Filtro de PET resistente y lavable, muy adecuado para aspirar líquidos, para SE 62 y SE 122.



### BOQUILLA PARA RADIADORES

(Ø de conexión 36 mm)

Para limpiar radiadores y celosías. Boquilla para ranuras y cepillos especiales. Para SE 33 - SE 133 ME.



### BOLSAS

Paquete con 5 unidades resistentes. Tela reforzada. Para SE 62.



	Vacío máx. (mbar)	Caudal de aspiración de aire (l/min)	Capacidad del depósito (l)	Tensión nominal (V/Hz)	Potencia máx. P <sub>max</sub> (kW)	Peso, listo para el servicio (kg)	Nivel de presión acústica* (dB(A))	Longitud de manguera (m)	Diámetro de manguera (mm)	Aspirado de líquidos/sólidos a elección	Encendido automático/enchufe (E)	Sistema de filtro múltiple	Limpieza del filtro	Filtro de papel/filtro	Bolsa de filtro	Tubo de mano con acople rápido	Tubo de aspirado de plástico/acero inoxidable	Boquilla para suelos conmutable	Boquilla universal/para ranuras	Adaptador para herramienta eléctrica	Regulación de revoluciones	Arranque suave	Desconexión retardada
<b>SE 33</b>	210	3.600	20	120	1,4	7,5	70,9	2,5	32	•	-	•	•	•/-	•	•	•/-	•	•	-	-	-	-
<b>SE 62</b>	250	3.600	30	120	1,5	12,1	62	3	32	•	•	•	•	•	•	•	•	•	•	-	-	•	•

• De serie. \* Factor K según Directiva 2006/42/CE = 2,0 dB(A).



# CUIDADO EFECTIVO DE ESPACIOS VERDES EN CUALQUIER TERRENO

FUMIGADORAS A MOTOR Y ACCESORIOS 150

FUMIGADORAS MANUALES Y ACCESORIOS 152



#### 1 DEPÓSITO CON GRAN ABERTURA DE LLENADO

El depósito de 10 o 14 litros posee una gran capacidad y le permite trabajar durante más tiempo sin rellenarlo. Gracias a su gran abertura, el llenado es limpio y rápido. Las pérdidas por sacudidas son mínimas y el depósito se puede limpiar con mucha facilidad.

#### 2 EMPUÑADURA MULTIFUNCIONAL

Esta empuñadura contiene los elementos de mando del motor y de la válvula de pulverización. Además de controlar el motor, también puede conectar, desconectar o regular el caudal de pulverización con una sola mano.

#### 3 DEPÓSITO 2 EN 1

El depósito de la fumigadora SR 450 se cambia a líquido o granulado con pocas maniobras. No se necesitan unos juegos de conversión ni tampoco herramientas.

#### 4 SISTEMA DE DOSIFICACIÓN CON CÓMODA PALANCA

La gran palanca de dosificación de SR 450 para pulverizar o esparcir granulado se encuentra directamente debajo de la empuñadura de mando. Con un sólo movimiento puede cerrar o abrir el flujo de polvo y regular la concentración exacta.



Tenga en cuenta que no todos los productos están equipados con las características aquí descritas. En esta página sólo se describen los aspectos más importantes.



# FUMIGADORAS A MOTOR Y ACCESORIOS

- Especialmente diseñada para ganadería, frutales y cultivos plataneros.
- Ergonómicos y muy cómodos.
- Óptimos para cultivos verticales.



**SR 200**  
27.2 cm<sup>3</sup> • 10 l • 7.9 kg\*

Ligera fumigadora equipada con motor 2-MIX, muy cómoda de llevar gracias a su diseño compacto y a la proximidad al cuerpo de su centro de gravedad. Ideal para cultivos de hasta 2.5 m de altura. Sistema de arranque simplificado, empuñadura multifuncional de una mano y protector anti-derrame. De serie con rejilla cónica de desvío, rejilla de desvío y rejilla de doble desvío.



**SR 420**  
56.5 cm<sup>3</sup> • 13 l • 11 kg\*

La potente y versátil fumigadora SR420, es un equipo verdaderamente profesional en cultivos, frutales y huertas. Su diseño ergonómico se adapta a la forma del cuerpo y el sistema anti-vibratorio minimiza el impacto en el operador.



**SR 430**  
63.3 cm<sup>3</sup> • 14 l • 12.2 kg\*

Potente fumigadora de gran alcance, con sistema de arranque simplificado, motor 2-MIX, correas cómodas y empuñadura multifuncional de una mano. De serie con rejilla cónica de desvío, rejilla de desvío y rejilla de doble desvío.

\* Peso sin combustible.



**SR 450**  
63.3 cm<sup>3</sup> • 14 l • 12.8 kg\*

Iguals características que el modelo SR 430 pero equipado adicionalmente con el depósito 2 en 1, que le permite ser usada tanto para pulverizar como para esparcir granulado. Dosificación cómoda y exacta. Motor 2-Mix



## JUEGO DE BOMBA A PRESIÓN

Aumenta la cantidad a esparcir cuando se pulveriza hacia arriba. Ideal para pulverizar con eficiencia árboles medianos y altos. Mezcla además el líquido en el depósito.

## JUEGO DE BOQUILLAS ULV



Adecuado para esparcir pequeñas cantidades de líquido. Para todas las fumigadoras.

Dosificador ULV para esparcir cantidades muy pequeñas de líquido.

	Cilindrada (cm <sup>3</sup> )	Peso (kg)*	Nivel de presión acústica** (dB(A))	Nivel de potencia acústica** (dB(A))	Nivel de vibraciones** (m/s <sup>2</sup> )	Capacidad del depósito (l)	Gaudal de aire (m <sup>3</sup> /h)	Alcance horizontal máx.(m)	Función de pulverización	Sistema antivibración STIHL	Empuñadura multifuncional	STIHL ElastoStart	Filtro de aire de larga duración	Motor STIHL (2-MIX/4-MIX*)
<b>FUMIGADORAS</b>														
<b>SR 200</b>	27.2	7.9*	94	104	1.5	10	780	9.0	-	•	•	-	-	2-MIX
<b>SR 420</b>	56.5	11*	101	113	2.3	13	1.260	12	-	•	•	•	•	-
<b>SR 430</b>	63.3	12.2*	97	109	1.9	14	1.300	14.5	-	•	•	•	•	2-MIX
<b>SR 450</b>	63.3	12.8*	101	110	1.9	14	1.300	14.5	•	•	•	•	•	2-MIX

\* De serie.

① Para utilizar fumigadoras se debe observar la normativa legal vigente.

② Sin juego de soplado.

\* Peso sin combustible, completo.

\*\* Factor K según Directiva 2006/42/CE = 2.5 dB(A).

\*\*\* Factor K según Directiva 2006/42/CE = 2 m/s<sup>2</sup>.

# FUMIGADORAS MANUALES Y ACCESORIOS

- Para casas, jardines y cultivos medianos.
- Óptimos para cultivos horizontales.
- Para cuidar plantas de manera individual y pulverizar con precisión líquidos fitosanitarios y abonos.



**SG 11**  
1.5 l • 0.46 kg

Atomizador manual para la aplicación de productos líquidos, herbicidas e insecticidas, también para el abono y el refuerzo de las plantas. Robusto y de larga durabilidad en el trabajo, en la casa y áreas pequeñas del jardín. Depósito permeable a la luz y con escala visible de llenado.



**SG 20**  
18 l • 5.2 kg<sup>Ⓛ</sup>

Cuando se trabaja con compuestos como pesticidas o herbicidas, la precisión y el control son las principales prioridades. La fumigadora manual SG 20 garantiza una presión de trabajo constante a través de su depósito de líquidos presurizado independiente del tanque principal. Es cómoda y liviana lo que ayuda a realizar las labores de trabajo con menos fatiga.



**SG 51**  
12 l • 4.8 kg<sup>Ⓛ</sup>

Fumigadora de mochila para aplicaciones ocasionales. Manejo confortable, con posibilidad de ubicar la palanca de la bomba a la izquierda o la derecha y con válvula de cierre ergonómica.



**SG 71**  
18 l • 5 kg<sup>Ⓛ</sup>

Fumigadora de mochila para aplicaciones ocasionales. Máxima comodidad de trabajo con posibilidad de ubicar la palanca de la bomba a la izquierda o a la derecha y ajuste de anchura y longitud. Correas de alta calidad y placa dorsal moldeada para llevar con gran comodidad. Válvula de cierre ergonómica con manómetro.



## CAMPANA RECTANGULAR

Minimiza la superficie de ataque para el viento y reduce la dispersión. Evita el contacto del producto con las plantas vecinas. Para SG 51 y SG 71.



## BOQUILLA DOBLE

Ideal para pulverizar grandes superficies o dos bancales al mismo tiempo, la dirección de las boquillas se ajusta individualmente.

PULVERIZADORES	Manómetro	
	Peso (kg)*	Capacidad del depósito (l)
SG 11	0.46*	1.5
SG 20	4.8*	12.0
SG 51	4.8*	12.0
SG 71	5.0*	18.0

\* De serie.

\* Peso sin contenido.

<sup>Ⓛ</sup> Para utilizar pulverizadores se debe observar la normativa legal vigente.

## TUBO DE PROLONGACIÓN



Tubo de prolongación para pulverizador manual, equipado con boquilla de chorro plano. Para el cuidado de plantas de difícil acceso como arbustos espinosos y rosales. Para SG 11. Longitud 20 cm.



Para pulverizar árboles. Su distancia evita el contacto con el producto. Para SG 51 y SG 71. Longitud 50 cm.



## TUBO TELESCÓPICO

Para SG 51 y SG 71. Longitud 50 cm.



## VÁLVULAS DE PRESIÓN



Ideales para pulverizar herbicidas. Para boquillas con caudal reducido, presión de pulverización constante de 1.0 bar, amarilla. Para SG 51 y SG 71.



Ideal para pulverizar insecticidas y fungicidas. Especial para el uso con boquilla cónica, presión de pulverización constante de 1.5 bar, roja. Para SG 51 y SG 71.



Ideal para pulverizar insecticidas y fungicidas. Especial para el uso con boquilla cónica, presión de pulverización constante de 2.0 bar, azul. Para SG 51 y SG 71.

## JUEGO DE BOQUILLAS

Compuesto de dos boquillas de chorro plano para el tratamiento de superficies y 2 boquillas cónicas para la pulverización individual de plantas. Para SG 11, SG 51 y SG 71.



### BOQUILLA CÓNICA DE LATÓN 2.5 mm

Para SG 51 y SG 71.  
Boquilla especial de gran calibre para caudales elevados. Ideal para encalar.



### BOQUILLA DE CHORRO PLANO DE LATÓN 65-0025

Para SG 51 y SG 71.  
Boquilla de chorro plano de bajo calibre y bajo caudal para productos de pulverización muy finos que se deban esparcir con exactitud.



### BOQUILLA AJUSTABLE DE LATÓN

Para SG 51 y SG 71.  
Con la boquilla ajustable de latón se puede pulverizar con boquilla cónica o con chorro completo. Para un resultado óptimo también bajo condiciones cambiantes o con distintas aplicaciones.



### PORTABOQUILLAS

Para SG 51 y SG 71.  
Necesario para poder montar boquillas de chorro plano en el equipo.



### FILTRO FINO 100 M PARA VÁLVULA DE CIERRE

Para SG 51 y SG 71.  
Filtro fino para la válvula de cierre. Evita que las boquillas de bajo caudal se atasquen.

### BOQUILLA DE CHORRO PLANO GOTA MEDIA-FINA

Boquilla de chorro plano de calibre intermedio, para trabajos en superficies, ideal para pulverizar en gotas finas-medianas.



# AHOYADORAS POTENTES PARA SUBSUELOS RESISTENTES

AHOYADORAS DE TRABAJO AGRÍCOLA Y FORESTAL

159





#### 1 MOTOR STIHL 4-MIX\*

El motor STIHL 4-MIX, reúne las ventajas de los motores de dos y cuatro tiempos. Consume menos combustible, produce menos gases de escape y no requiere cambios de aceite. Sonido más agradable y excelente fuerza de arrastre y elevado.

#### 2 EMPUÑADURA MULTIFUNCIONAL

Todos los elementos de mando que controlan el equipo están integrados en la empuñadura. Un manejo más fácil y seguro con los dedos pues la mano permanece en posición de trabajo.

#### 3 APOYO ACOLCHADO

El apoyo acolchado de gran tamaño se posa en la pierna o el cuerpo del operario durante el trabajo. Además de resultar muy cómodo, permite manejar la ahoyadora con suavidad y exactitud.

#### 4 FRENO DE BARRENA QUICKSTOP

El freno de barra STIHL QuickStop con palanca de activación interrumpe la transmisión de fuerza cuando la barra se atasca. El freno de barra también permite soltar las barrenas atascadas.

#### 5 MANILLAR CON VIBRACIONES REDUCIDAS

El manillar reduce notablemente las vibraciones y permite trabajar sin demasiado esfuerzo.



Tenga en cuenta que no todos los productos están equipados con las características aquí descritas. En esta página sólo se describen los aspectos más importantes.

## AHOYADORAS DE TRABAJO AGRÍCOLA Y FORESTAL

- Equipos móviles y resistentes para profesionales.
- Para excavar hoyos, realizar tareas de cultivo, utilizar en la construcción o tomar muestras del suelo.
- También puede utilizarse en terrenos de difíciles acceso.



### BT 131

**36.3 cm<sup>3</sup> • 1.4 kW/1.87 HP • 10 kg\***

Ahoyadora con gran capacidad de arrastre para un solo operario, motor 4-MIX, con bajo consumo de combustible, valores limitados de vibración y ruido, equipada de serie con freno de barra QuickStop, sistema de filtro de aire de larga duración y apoyo acolchado. Hasta un 30% más de rendimiento comparado con su modelo anterior.

\* Peso sin barra.



	Cilindrada (cm <sup>3</sup> )	Potencia (kW/HP)	Peso (kg)	Nivel de presión acústica** (dB(A))	Nivel de potencia acústica** (dB(A))	Nivel de vibraciones izquierda/derecha*** (m/s <sup>2</sup> )	Velocidad de perforación 1ª. marca (l/min)	Velocidad de perforación 2ª. marca (l/min)	Velocidad de perforación en marcha atrás (l/min)	Velocidad de perforación (RPM)
<b>BT 131</b>	36.3	1.4/1.87	10*	99	-	6.8/8.7	-	-	-	50

\*Peso sin combustible, completo de serie.  
 ① De suministro sin barra.

\*\* Factor K según Directiva 2006/42/CE = 2.5 dB(A).  
 \*\*\* Factor K según Directiva 2006/42/CE = 2 m/s.





## EQUIPOS DE GRAN RENDIMIENTO PARA TRABAJOS EXIGENTES

TRONZADORAS AL DETALLE	162
TRONZADORAS Y ACCESORIOS	163
ACCESORIOS TRONZADORAS	164
TRENES DE GUÍA	165
DISCOS	166

# TRONZADORAS AL DETALLE



## 1 SISTEMA ANTIVIBRACIÓN STIHL

Los elementos de amortiguación reducen la transmisión de las oscilaciones del motor a las manos y a los brazos. Ahorra esfuerzo al trabajar con el equipo de forma manual.

## 2 CONEXIÓN DE AGUA

A través de la conexión de agua se transfiere agua al disco para realizar cortes en mojado. De este modo, el polvo producido durante el corte se fija de manera efectiva.

## 3 FILTRO DE AIRE DE LARGA DURACIÓN CON SEPARACIÓN PREVIA. TIPO CICLÓN

El intervalo de filtro se prolonga hasta 1 año (según las condiciones de trabajo) y se elimina la necesidad de limpiar el filtro de forma periódica.

## 4 CIERRE DE DEPÓSITO SIN HERRAMIENTAS

Permite abrir y cerrar fácilmente el depósito sin necesidad de herramientas adicionales, se puede llenar verticalmente y protege el tanque de la entrada de polvo.



Tenga en cuenta que no todos los productos están equipados con las características aquí descritas. En esta página sólo se describen los aspectos más importantes.

# TRONZADORAS Y ACCESORIOS

- Equipos de mano.
- Para tareas difíciles de corte en obras de construcción.
- Corta hormigón, piedra, asfalto y ladrillos.
- Extremadamente potente y resistente



## TS 420

66.7 cm<sup>3</sup> • 3.2 kW/4.4 HP • 9.6 kg\*

Tronzadora de uso universal para construcción e ingeniería civil. Con disco de 350 mm para una profundidad de corte de hasta 125 mm. El sistema antivibración STIHL, sistema de filtro de aire de larga duración, arranque con poco esfuerzo gracias a la válvula de descompresión, motor 2-MIX, más rentable y amigable con el medio ambiente.

# ACCESORIOS TRONZADORAS



## SET DE RUEDAS

Juego de conversión para el pie delantero. Permite apoyar la tronzadora sobre superficies uniformes. Con ruedas de desplazamiento que facilitan el manejo de la TS 420.



## DEPÓSITO DE AGUA A PRESIÓN

10 Lts. Abastecimiento móvil de agua para tronzadoras en obras de construcción sin conexión de agua. No es recomendada para la GS 461.

# TRENES DE GUÍA

- Para obtener bordes exactos y trayectos de corte más largos.
- Montaje y desmontaje sencillo y sin herramientas de la tronzadora.



## JUEGO DE CONVERSIÓN CON ACOPLAMIENTO RÁPIDO

Para tren de guía FW 20. Para TS 420 y TS 700.



## DEPÓSITO DE AGUA

Para tren de guía FW 20. Para TS 420 y TS 700.



## SEÑALIZADOR DE DIRECCIÓN DE CORTE

Para tren de guía FW 20.

	Cilindrada (cm <sup>3</sup> )	Potencia (kW/CV)	Tensión nominal (V)	Peso (kg)	Nivel sonoro <sup>1</sup> (dB(A))	Potencia sonora <sup>2</sup> (dB(A))	Vibraciones izquierda / derecha <sup>3</sup> (m/s <sup>2</sup> )	STIHL Motor (2-MIX/4-MIX <sup>4</sup> )	Longitud total (cm)	Disco (mm)	Profundidad máx. de corte (mm)	Válvula de descompresión	Sistema antivibración STIHL	Protector de magnesio
<b>TRONZADORAS DE GASOLINA<sup>5</sup></b>														
<b>TS 420</b>	66,7	3,2/4,4	-	9,6 <sup>6</sup>	98 <sup>6</sup>	109 <sup>6</sup>	3,9 / 3,9	2-MIX	72,5	350	125	•	•	•

• De serie.  
 ◦ Opcional (accesorios).  
 i = STIHL Injection.

1 Valor K RL 2006 / 42 / EG = 2,0 dB(A).  
 2 Valor K RL 2006 / 42 / EG = 2m/s<sup>2</sup>.  
 3 De serie con disco de corte de resina sintética.  
 4 Peso sin combustible ni disco.  
 5 Peso sin batería ni disco.  
 6 Medición conforme a ISO 19432.  
 7 Medición con disco en corte conforme a EN 60745-2-22.

## TREN DE GUÍA FW 20 CON ACOPLAMIENTO

Para obtener bordes exactos con profundidades de corte exactas al milímetro en trayectos largos. Adecuado para todas las tronzadoras STIHL. El juego de conversión con acoplamiento rápido se vende como accesorio para el volumen de suministro. Para TS 420 y TS 700.



## CONSEJO PROFESIONAL STIHL

El tren guía FW 20 se puede plegar con facilidad y ocupa muy poco espacio de almacenamiento. Una sola persona puede transportarlo sin esfuerzo. Las ventajas que ofrece el acoplamiento rápido también resultan muy convenientes y convierten a la tronzadora en un multitallento, ya que de este modo usted cuenta con dos equipos en uno: una tronzadora normal y una tronzadora con tren de guía compacta.

# DISCOS



- Discos de resina sintética y diamantada para tronzar piedras naturales, asfalto, acero y hormigón.
- Óptimamente adecuados para tronzadoras STIHL
- Larga vida útil y alto rendimiento de corte



### DISCO DE DIAMANTE HORMIGÓN (B10)

Disco para cortar hormigón, ladrillos, hormigón lavado y materiales de construcción en general.



### DISCO DE DIAMANTE PIEDRA DURA HORMIGÓN (X100)

Disco muy rápido y de uso universal, para cortar desde materiales de construcción en general, hasta acero de construcción de 10 mm de espesor.



### DISCOS DE RESINA SINTÉTICA ACERO (K-ME)

Disco de resina para acero y acero de construcción.



### DISCOS DE RESINA SINTÉTICA PIEDRA

Disco para todo tipo de piedra.

DISCOS DE DIAMANTE			
		Referencia	Diámetro Ø (mm)
ASFALTO (A)	A 5	0835 080 7012	350
	A 40	0835 080 7013	350
	A 80	0835 080 7014	350
HORMIGÓN/ASFALTO (BA)	BA 80	0835 090 7006	350
HORMIGÓN (B)	B 5	0835 090 7001	350
	B 10	0835 090 7023	350
	B 10	0835 090 7034	230
	B 20	0835 090 7026	350
	B 60	0835 090 7029	350
PIEDRA DURA/HORMIGÓN (SB)	SB 80	0835 090 7008	350
	X 100	0835 092 7000	230



### DISCO DE DIAMANTE PIEDRA DURA/HORMIGÓN (SB)

Disco profesional de uso universal. Adecuado para ladrillo, hormigón, ladrillo refractario, granito y tubos de fundición dúctil. Su estructura en segmentos resistentes a las altas temperaturas hace que sea recomendable para cortar acero de construcción de hasta 10 mm de anchura. También se recomienda para el uso en trabajos de limpieza en zonas de catástrofes.



### DISCO DE DIAMANTE HORMIGÓN (B)

Para cortar hormigón, ladrillos de barro y hormigón lavado. También es adecuado para hormigón armado y materiales de construcción en general. Disponible en varias clases de potencia, esmaltado de gris.



### DISCO DE DIAMANTE ASFALTO (A)

Para trabajos de corte en asfalto, hormigón fresco, cemento abrasivo y arenisca. Altura de segmento de 10 mm con mayor potencia de corte en todas las gamas de rendimiento, segmentos de protección, matriz esmaltada de negro.



### DISCO DE DIAMANTE HORMIGÓN/ASFALTO (BA)

Disco de uso universal. Gracias a la disposición especial de sus segmentos resulta muy adecuado para materiales blandos como asfalto pero también para hormigón armado o piedra de hormigón.



### DISCOS DE RESINA SINTÉTICA ASFALTO/TUBOS DE FUNDICIÓN DÚCTIL

Disco especial para trabajos en carreteras y tuberías metalúrgicas.



### DISCOS DE RESINA SINTÉTICA PIEDRA (CORTE EN MOJADO)

Para corte en mojado de piedra y hormigón sin producir polvo.

DISCOS DE RESINA SINTÉTICA			
		Referencia	Diámetro Ø (mm)
PIEDRA		0835 020 7001	350
ASFALTO/TUBOS DE FUNDICIÓN DÚCTIL		0835 030 7001	350
ACERO		0835 010 7001	350
		0835 012 7000	230
PIEDRA (CORTE EN MOJADO)		0835 012 7000	350



### ACERO

Disco para todo tipo de piedra.

# PASIÓN POR LOS EQUIPOS GOTA A GOTA

COMBUSTIBLES Y LUBRICANTES, BIDONES Y ACCESORIOS

170

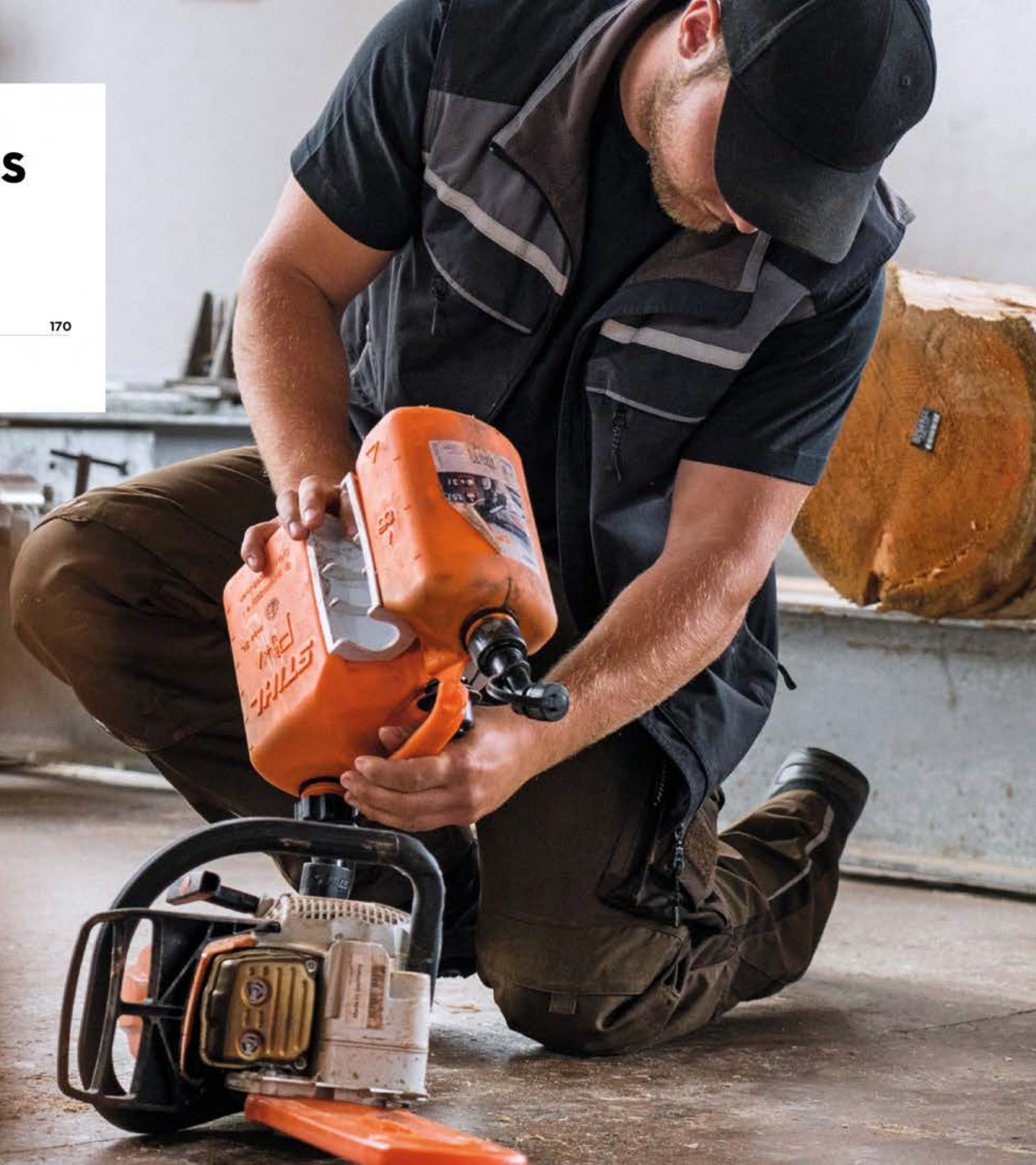

## COMBUSTIBLES Y LUBRICANTES, BIDONES Y ACCESORIOS

- Combustibles y lubricantes de alta calidad para un rendimiento perfecto.
- Óptimas propiedades lubricantes.
- Combustión casi exenta de residuos.
- Alta tolerancia medio ambiental.
- Accesorios para el transporte y el llenado limpio de los equipos.



### SISTEMA DE LLENADO PARA COMBUSTIBLE

Evita salpicaduras y llenado excesivo. Para bidones combinados y bidones STIHL hasta 5 l. Para todas las aberturas de llenado  $\varnothing > 23,5\text{mm}$ .



### SISTEMA DE LLENADO PARA ACEITE

Para llenar fácilmente los equipos sin que rebose el combustible. Para todas las aberturas de llenado  $\varnothing > 23,5\text{mm}$ .

### BIDÓN COMBINADO PARA COMBUSTIBLE Y ACEITE



Estándar. Doble depósito para 5 l de combustible y 3 l de aceite adhesivo de cadena. Con homologación CE de uso profesional. Versión profesional con dos soportes, uno para herramientas y otro para el tubo de llenado. Las herramientas y el tubo de llenado no se incluyen de serie.  
**Accesorio:**  
Tubo de llenado

### ACEITE DE 2 TIEMPOS PARA MOTORES ENFRIADOS POR AIRE



Se quema en su totalidad. Tiene una mejor adherencia. Proporciona una mejor lubricación. Produce menores emisiones de gases contaminantes.  
**Presentaciones:** 80 ml, 100 ml, 400 ml, 3,78 l (1 gal.) y 18,9 l (5 gal.)  
HP (Envase naranja)  
HP Ultra (Envase plata)

### ACEITE PLATINUM PARA BARRA Y CADENA



Limpieza superior. Empaquetado en un envase plateado. Características de adherencia inigualables para un rendimiento excepcional.  
**Presentaciones:** 0,95 l y 3,78 l

### BOTELLA DE MEZCLA 1 L



Para preparar la mezcla de combustible.



### MULTIOIL BIO

Aceite lubricante multifunción (por ejemplo, en GTA 26), limpia y protege contra la corrosión, protege contra el óxido y además sirve como aceite penetrante. No se puede utilizar como aceite adhesivo de cadena para MS. La composición del aceite es ecológica: 90% de materias primas renovables y es biodegradable en un 90%. Base de aceite natural, no se produce resinificación.



### ACEITE PARA BARRA Y CADENA WOODCUTTER

Conserva su viscosidad en altas temperaturas. Brinda una excelente lubricación de barra y cadena.

**Presentaciones:**  
80 ml, 100 ml, 400 ml, 3,78 l (1 gal.) y 18,9 (5 gal.)



### DESENGRASANTE

Detergente especial para restos de resina y aceite, así como para la limpieza de filtros de aire y carcasas.



### SUPERLUB FS

Grasa de alto rendimiento para la caja reductora de las desbrozadoras STIHL.



### MULTILUB

Grasa universal para la caja reductora de los cortasetos y motosierras eléctricas de STIHL.



### 4 TIEMPOS 4 TECH PLUS

Aceite para motores 4 tiempos, con altas propiedades lubricantes y refrigerantes.



### ACEITE DE BOMBA PUMP OIL

Aceite para hidrolavadoras de gasolina SAE 30. Mantiene el motor limpio, libre de corrosión y oxidación. Previene la formación de espuma que disperse suciedad por toda la bomba. Excelente protección para los componentes de la bomba. Especialmente diseñado para bombas de presión de alto desempeño.



### ACEITE PARA BARRA Y CADENA BIOPLUS

El lubricante BioPlus es biodegradable en un 93,8% en solo 21 días.

**Presentaciones:**  
.95 l



## EXCELENTE AGARRE Y EFICACIA

HERRAMIENTAS MANUALES PARA MANTENIMIENTO

174

ACCESORIOS FORESTALES

178

# HERRAMIENTAS MANUALES PARA MANTENIMIENTO

- Palanca.
- Diversas herramientas para trabajos forestales.
- Diversas hachas de talar y martillos de talar para partir y talar madera.



## PS 10 Sierra de bolsillo



Una sierra multiuso con diseño de dientes de corte de alta tecnología. Con cuchilla plegable de 5.75" con bloqueo de cuchilla. Cuchilla recta con cromado duro. Longitud total de 13.7".

## PS 70 Sierra Arboricultores



La elección ideal para arboricultores y jardineros paisajistas profesionales, cuando una sola herramienta tiene que hacerlo todo. Cuchilla fija, curvada, tratada químicamente con níquel, de 13", con mango de madera dura. También disponible con funda de cuero. Longitud total de 20.5".

## PS 80



Cuchilla larga de 16" con gancho para mantener la cuchilla en el corte. Tiene cortador de corteza para evitar desgarramiento de corteza. Adaptable a palos de PP 600, PP 700 ó PP 800. Cuchilla curvada con cromado duro. Longitud total de 25".

## PS 30



La cuchilla plegable de abertura rápida se bloquea en posición abierta y cerrada. Mango suave para más comodidad. Cuchilla plegable de 6.5" con bloqueo de cuchilla. Cuchilla curvada con cromado duro. Longitud total de 14.8".

## PS 75



Cuchilla de 12" de calidad profesional con gancho para mantener la cuchilla en el corte. Cuchilla curvada niquelada con diente limpiador. Adaptable a palos de PP 600, PP 700 ó PP 800. Longitud total de 22".

## PS 40



Cuchilla fija de 9.5" con dientes templados por impulsiones y con mango confortable. Funda de plástico con cierre de pulgar y lazo para cinturón desprendible. Longitud total de 16".

## PS 60



Cuchilla fija de 9.5" con dientes templados por impulsiones y con mango confortable. Funda de plástico con cierre de pulgar y lazo para cinturón desprendible. Longitud total de 16".



## PP 600 Sierra con palo telescópico



Varilla de encaje con mínima flexibilidad al estar completamente extendida. Palo de aluminio ligero que tiene un alcance de trabajo de más de 10". El palo se reduce a una longitud de 4.5" para caber fácilmente en la cabina de un camión. Hay disponibilidad de accesorios para cabezas de hachas y cortadores. Para cortar rápidamente ramas de árboles de diferentes diámetros y alturas donde el acceso con más de una herramienta resulta poco práctico.

Los accesorios para las cabezas de sierra y los cortadores tienen que adquirirse por separado.



## PP 800 Sierra con palo telescópico



Varilla de encaje con mínima flexibilidad al estar completamente extendida. Palo de aluminio ligero que tiene un alcance de trabajo de más de 18". Hay disponibilidad de accesorios para cabezas de hachas y cortadores. Diseñada para jardinería profesional en grande, donde una variedad de árboles requieren ser recortados con precisión.

## PP 900 Sierra con palo telescópico



Ideal para trabajos exigentes de alto volumen en árboles de hasta 18". Dos palos de fibra de vidrio durable proporcionan un alcance de 12". Cuchilla de 13" ó 16" con cromado duro. Capacidad de corte de 1.25". Todas las partes son reemplazables.

### Accesorios opcionales

Palo adicional para mayor alcance. Cuchilla con gancho de tres picos. La cuchilla de sierra de PS 80 puede usarse en la cabeza de la sierra. Cubierta protectora de la tijera.



### PS 10 Tijeras manuales



La elección atinada para los jardineros paisajistas con alto consumo de tijeras manuales. Cuerpo ligero moldeado bajo presión. Ranura para escurrimiento de savia. Capacidad de corte de .75". Cuchillas con cromado duro que pueden afilarse y cambiarse.

### PS 30 Tijeras manuales



Las cuchillas largas que se abren más, permiten un corte eficiente de tallos más largos. Peso ligero. Puños de acero recubiertos de PVC. Capacidad de corte de .75". Cuchillas con cromado duro que pueden afilarse.

### PS 40 Tijeras manuales



Las cuchillas largas que se abren más, permiten un corte eficiente de tallos más largos. Peso ligero. Puños de acero recubiertos de PVC. Capacidad de corte de .75". Cuchillas con cromado duro que pueden afilarse.

### PS 60 Tijeras manuales



Tijeras perfectas para manos más pequeñas. Puños antirresbalantes. Bloqueo/desbloqueo rápido de cuchilla. Cuchillas con cromado duro que pueden afilarse y reemplazarse.

### PS 70 Tijeras manuales



Para cortar ramas y tallos más grandes y también para cortes de precisión. Puños antirresbalantes. Bloqueo/desbloqueo rápido de cuchilla. Capacidad de corte de .75". Cuchillas con cromado duro que pueden afilarse y reemplazarse.

### PS 80 Tijeras manuales



Mismo diseño de calidad como PP 70, pero con puños más largos, diseñados para manos más grandes. Capacidad de corte de .80". Cuchillas con cromado duro que pueden afilarse y reemplazarse.

### PL 10 Cortador



Cabeza de corte especialmente diseñada para ramas pequeñas. Capacidad de corte de 1". Mangos de aluminio. Longitud total de 24".

### PL 30 Cortador



Corta rápidamente las ramas de los árboles. Capacidad de corte de 2". Mangos de aluminio. Longitud total de 28".

### PL 40 Cortador



Los mangos más largos dan mayor fuerza de palanca. Capacidad de corte de 2". Mangos de aluminio. Longitud total de 32".



### STIHL PRECISION Tijeras para setos



Diseñadas para esculpir arbustos y plantas altamente decorativas. Desarrollo especial, alta fuerza, cuchillas de 9" resistentes a la corrosión. Mangos moldeados bajo presión. Longitud total de 29.5".

### STIHL HEAVY DUTY



Durables y fuertes para todo tipo de recortes y esculpido. Clásicos mangos de roble. Resistentes a la corrosión, cuchillas de acero de 8" compactadas en frío y cantos de primera calidad. Longitud total de 23".

## ACCESORIOS FORESTALES

- Herramientas manuales para trabajos forestales.
- Prácticas bolsas para tener las herramientas al alcance de las manos.



### PA 50 Hacha para partir madera

Perfecta para partir grandes cantidades de leña. Mango de madera de fresno de primera calidad con cuello ancho. Cabeza forjada en estampa con canto rectificado a precisión. Forma eficiente de la cabeza para partir madera. Mango de 29.5" de largo y cabeza de 4.4 libras para un rendimiento balanceado.



### FUNDA PARA ACOPLER DE PP 900

Funda de alta calidad, resistencia y excelente protección para el acople cortador de PP 900.



### PA 100 Hacha para tallar

Perfecta para partir madera para encender y todo tipo de trabajo de campo. Mango de madera de fresno de primera calidad con cuello ancho. Cabeza forjada en estampa con canto rectificado a precisión. Forma eficiente de la cabeza para partir madera. Mango compacto de 19.75" y cabeza de 2.9 libras para un rendimiento balanceado.



### AFILADOR PARA SIERRAS PS C

Durabilidad y excelente agarre, con mango de madera



### ACOPLE CORTADOR PARA PP 600 Y PP 800

Corte deslizante, hoja cortante de filo curvada, corte semicircular y un perno central de ajuste preciso.



### ACOPLE CORTADOR PARA PP 900

Corte deslizante, hoja cortante de filo curvado, contra hoja curvada, corte semicircular y perno central de ajuste preciso.



### ACOPLE-SIERRA PARA PP 900

Acople ergonómico de excelente durabilidad.



### VÁSTAGO CORTO PARA PP 900

De excelente durabilidad y fácil acomplamiento.



### REPUESTO DE PA 80

Mango de fresno de primera calidad, con cuello ancho que ayuda a aumentar la fuerza de impacto, de 33".



## TOTALMENTE FUNCIONAL Y SEGURO

---

ROPA PARA TRABAJO FORESTAL Y PANTALONES CON PROTECCIÓN ANTICORTE 183

PANTALLAS Y DISCOS 188

PROTECTORES DE OÍDOS, GAFAS DE PROTECCIÓN Y GUANTES DE TRABAJO 190



**1 TEJIDO INNOVADOR**

Tejido superior transpirable Schoeller® de material stretch muy elástico (se puede estirar un 30% aprox).

**2 DISEÑO ATRACTIVO Y FUNCIONAL**

Color antracita y naranja. Con puños elásticos, bolsillos exteriores e interiores, así como bolsillo para el móvil.

**3 ROBUSTA Y RESISTENTE AL AGUA**

**Material especial Endura®:** parte delantera reforzada en rodillas y codos. Muy robusta y resistente al agua.

**4 ESPECIALMENTE LIGERA**

Para llevarla con toda comodidad

**5 NUEVA GENERACIÓN EN PROTECCIÓN ANTICORTE**

Material anticorte con fibras especiales Dyneema®. En pantalón es un 20% más ligero que los anteriores.

**6 EXCELENTE TRANSPIRACIÓN**

En comparación con los tejidos existentes hasta ahora, este tejido transpira un 75% más y ofrece un 21% menos de calor corporal.

CLASES DE PROTECCIÓN ANTICORTE	Pantalón y perneras con protección anticorte (según el modelo)	Botas de cuero con protección anticorte (según el modelo)	Botas de goma con protección anticorte (según el modelo)	Chaquetas con protección anticorte (según modelo)	Guantes con protección anticorte (según el modelo)
NIVEL DE PROTECCIÓN/CLASE 0 (= 16 M/S*)	-	-	-	•	•
NIVEL DE PROTECCIÓN/CLASE 1 (= 20 M/S*)	•	•	•	•	•
NIVEL DE PROTECCIÓN/CLASE 2 (= 24 M/S*)	•	•	-	-	-

\* Las velocidades de la cadena en condiciones de prueba no se pueden aplicar 1:1 a la práctica. (En este caso no se puede utilizar la velocidad de cadena máxima de una motosierra).

# ROPA PARA TRABAJO FORESTAL Y PANTALONES CON PROTECCIÓN ANTICORTE



**CHAQUETA**



Extremadamente elástica, cómoda y muy transpirable. Bolsillo exterior con cremallera, bolsillo para el móvil, dos bolsillos interiores, mangas elásticas y ajustables, corchete adicional y cremallera frontal.

Color verde y naranja de seguridad. Talla S - XXL

**ZONAS DE PROTECCIÓN ANTICORTE**

Diseño A Diseño C



**ROPA PARA TRABAJO FORESTAL ECONOMY PLUS**

¿Desea recoger un poco de madera o cortar leña para el hogar sin descuidar su seguridad? Con su corte ajustado al cuerpo, la ropa para trabajo forestal ECONOMY PLUS de STIHL está hecha justamente para eso. Los pantalones cuentan con protección anticorte comprobada y la ropa aísla bien contra el frío. La chaqueta con grandes zonas en color de advertencia permite que los demás trabajadores forestales estén conscientes todo el tiempo de su presencia.



**PANTALÓN**



Con llamativos apliques en color de contraste. Protección anticorte comprobada, diseño A, pretina con botones para tirantes, rodilla preformada para mayor libertad de movimiento, bolsillo posterior, bolsillo para el metro, dos bolsillos diagonales.

Color verde y naranja de seguridad, talla 44 - 64



Recuerde que no todos los productos están equipados con las mismas características. Su distribuidores STIHL le informará más detalladamente. Encuéntrelo en [www.stihl.com.mx](http://www.stihl.com.mx)



### PERNERAS DE PROTECCIÓN

Asegurada y ajustada por dos pestillos de poliamida de fácil fijación. Con cierre elástico. Para protección en la región de la espinilla gracias a su triple protección. Disponibles con cintas reflejantes y sin cintas reflejantes.



### CHAPARRERAS CON PROTECCIÓN ATICORTE

Desarrolladas especialmente para aplicaciones ocasionales de motosierra, ya sea para usuarios principiantes o usuarios ocasionales. Zonas de protección anticorte diseño "A". Disponibles en color naranja y camuflaje.

El tejido exterior de Sholler®-Dynamic es extremadamente elástico, muy transpirable y repele el agua de modo constante y fiable.

### ROPA PARA TRABAJO FORESTAL FUNCTION ERGO

Los profesionales forestales trabajan duro a diario. En estas condiciones cuenta cualquier gramo del equipo, el equipamiento o la ropa de protección. Con su corte entallado, la ropa para trabajo forestal ADVANCE de STIHL ofrece un modelo especialmente ligero. La aplicación de alta tecnología de protección anticorte de seis capas es 20% más liviano que en los pantalones con protección anti corte habituales.



### CHAQUETA

Extremadamente elástica, cómoda y muy transpirable. Bolsillo exterior con cremallera, bolsillo para móvil, dos bolsillos interiores, mangas elásticas y ajustables, corchete adicional y cremallera frontal.

Color verde y naranja de seguridad.  
Talla S - XXL.





### PANTALÓN



Con llamativos apliques en color de contraste. Protección anticorte comprobada, diseño A, pretina con botones para retirantes, rodilla preformada para mayor libertad de movimiento, bolsillo posterior, bolsillo para el metro, dos bolsillos diagonales.

Color verde y naranja de seguridad.  
Talla 44 - 64.



		Material	Capas de protección anticorte	Peso total/kg (para talla 52)	Robustez del tejido exterior	Impermeabilidad	Factor de protección UVA según EN 13758-2	Estándar UV 801	Protección contra el frío/Aislamiento	Transpirabilidad	Abertura de ventilación	Cremalleras de ventilación	Impregnación contra suciedad	Capa exterior elástica	Botones para tirantes	Cintura elástica	Clase de protección/Clase	Zona de protección anticorte	Color	Homologación FPA	Ajustes (SF=Slim Fit, RF=Regular Fit, CF=Control Fit)	Talla intermedia	Confección media
<b>FUNCTION UNIVERSAL</b>																							
	<b>CHAQUETA</b>	Tejido exterior: 65% Poliéster. 35% Algodón.	-	0,6	-	-	-	-	-	-	-	•	-	-	-	-	-	-	Verde / Naranja de seguridad	•	RF	-	-
	<b>PANTALÓN</b>	Naranja de seguridad: 85% Poliéster.	9	1,3	++	-	-	-	++	+	-	-	-	-	•	•	1	Diseño A	Verde / Naranja de seguridad	•	RF	-	-
<b>FUNCTION ERGO</b>																							
	<b>CHAQUETA ERGO</b>	Tejido exterior: 93% Poliamida. 7% Elastán.	-	0,7	++	+++	40+	-	+	++	•	-	•	•	-	-	-	-	Antracite / Naranja de seguridad	•	SF	-	-
	<b>PANTALÓN ERGO</b>	Naranja de seguridad: 85% Poliéster. 7% Elastán.	6	1,1	++	+++	40+	-	+	++	-	-	•	•	•	•	1	Diseño A	Antracite / Negro	•	SF	•	•

• Disponible. - No disponible. + Bien. ++ Muy bien. +++ Excelente.

Las últimas cifras (..) de la referencia se refieren a la talla. Para determinar la talla correcta, pase a la siguiente página.

① Datos aproximados.

② En modelos sin botones lleve los tirantes con pinzas.

**ASÍ SE HACEN LOS PEDIDOS CORRECTAMENTE:**

1. Encontrará la talla adecuada siguiendo las medidas de la siguiente tabla.
2. Elija el modelo.
3. Al final de la referencia (..), encontrará dos números en blanco (..) para anotar la talla.

Para tomar las medidas correctamente:

- ① **CONTORNO DE PECHO**  
Sobre la parte más ancha del pecho, alrededor del cuerpo.
- ② **CINTURA**  
Alrededor del ombligo, sin apretar.
- ③ **LARGO DE LA PERNERA**  
Desde la ingle hasta el tobillo.

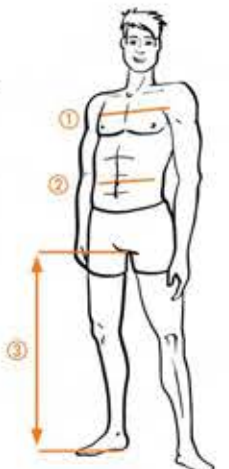

## PANTALLAS Y CASCOS

- Protegen la cabeza, los oídos y la cara contra el ruido de motores, virutas, astillas y piedras pequeñas.
- Combinaciones de pantallas y protectores de oídos de ajuste individual.
- Gran surtido para las más diversas aplicaciones.



### CASCO DE PODA VENT PLUS

Diseño funcional con cinco grandes orificios de ventilación a cada lado que se pueden ajustar y cerrar. Color naranja, correa para la barbilla de ajuste sencillo, solo para los trabajos de poda o en la técnica de acceso mediante cuerdas, no se puede emplear para trabajos de forestales en el suelo, EN 352, EN 1731, EN 12492. El casco tiene una vida útil de hasta diez años. Casco sin visor ni protección para los oídos.





### CARETA G500 PARA CONSTRUCCIÓN

Ofrece combinación profesional y equilibrio óptimo. Con protectores de oídos según su uso. Ofrece protección para la frente.



### PANTALLA CON REJILLA DE NYLON

Con doble diadema<sup>①</sup> y cuatro tapones para los oídos.  
EN 352, EN 1731, SNR 33 (H:32; M:29; L:29)<sup>①</sup>

	Color	Protectores de oído	Pantalla	Casco	Interior	Ventilación	Badana	Certificación	Visibilidad	Canal de desvío de agua de lluvia
<b>CASCOS</b>										
<b>VENT PLUS</b> 	Naranja	-	-	ABS	4 puntos	Ranuras de ventilación regulables	Espuma	•	55%	-
<b>CARETA G500</b> 										



# PROTECTORES DE OÍDOS, GAFAS DE PROTECCIÓN Y GUANTES DE TRABAJO

- Protección adecuada de ojos, oídos y manos para las necesidades individuales.
- Todas las gafas protectoras con la máxima calidad óptica y con 100% de protección UV.
- Guantes de trabajo para las más diversas exigencias: con protección anticorte, resistentes al viento e impermeables, de abrigo o impenetrables.



## PROTECTOR DE OÍDOS CONCEPT 24

Diadema resistente de metal que permite la circulación de aire. Almohadillas suaves que aportan comodidad, EN 352, SNR 28 (H:31; M:26; L:19) (hasta 108 dB(A)).



## DYNAMIC VENT

Guantes de protección hechos de cuero sintético y dorso textil, con cierre del velcro, ligeros y transpirables.



## STIHL TIMBERSPORT SERIES

Gafas oficiales de STIHL TIMBERSPORTS®, cuentan con un aspecto que destaca entre los demás.



## HELLFIRE

Protege tus ojos con el toque de fuego de estas gafas protectoras.



## BLACK WORK

Tienen un aspecto elegante que no escatima en protección ni comodidad.



## CAMO

Diseño moderno con un marco de patrón de camuflaje.



## ULTRA LIGHT

Ligeras que ayudan a mantenerte protegido y con buen aspecto.



## TWO TONES SPORT

Fabricadas en material de primera calidad con un elegante diseño deportivo en dos tonos.



## BLACK WRAP

Una cómoda opción para todos los tipos de rostro.



## ULTRASONIC

Motosierra de salvamento, tronadoras, óptimas en condiciones de poca luz y con mucho polvo.

- PC: Policarbonato.
- UV: Protección UV.
- ANSI Z87.1: Norma ANSI Z87.1.
- PU: Puente nasal de goma.

## GUANTES DE TRABAJO PROFESIONALES

	Tallas	Material	Forradas	Pretina cerrada	Impermeables	Clase de protección anticorte Clase de protección	Particularidad	Especialmente adecuados para
<b>DYNAMIC VENT</b>	M= 9 L= 10 XL= 11	Cuero sintético / Neopreno / Spandex.	-	•	-	-	Dedos con orificio de ventilación laterales, cierre de velcro	Trabajos ligeros que exigen muchas sensibilidad en las manos

• Disponible. - No disponible.



# TECNOLOGÍA DE PUNTA

## 1 EQUIPOS DE BATERÍA

### MODELOS DE BATERÍA

Los equipos STIHL con la innovadora tecnología de batería están marcadas con un símbolo de batería. El símbolo, acompañado de la correspondiente denominación del tipo de batería, indica a qué sistema de batería pertenece un producto. En todas las baterías se incorporan solo celdas de litio selectas que cumplen unos elevados requisitos de seguridad. Las baterías se pueden recargar completamente hasta 1200 veces con una escasa pérdida de capacidad. La identificación exacta tiene en cuenta el tipo de batería, el ámbito de uso y el tipo de construcción y el rendimiento de la batería.

**AS III SYSTEM** En modelos del sistema AS, se utiliza una batería de iones de litio del tipo AS para todas los equipos. El estado de carga se indica pulsando solo un botón mediante varios LED en la máquina para mayor comodidad (excepto la HSA 25).

**AI III** Los equipos de la línea AI poseen una batería de iones de litio integrada no extraíble y se cargan mediante una unidad de alimentación. El estado de carga se indica mediante varios LED para mayor comodidad.

**AK III SYSTEM** En los equipos del sistema AK se utiliza una batería de iones de litio intercambiable de tipo AK, que se puede utilizar en cualquier máquina. El estado de carga se indica mediante varios LED para mayor comodidad.

**AP III SYSTEM** Los equipos del sistema AP son compatibles con las baterías AP y AR. Estas baterías convencer por su rendimiento y duración. Estos requerimientos resultan de utilidad sobre todo para usos profesionales.

### SISTEMA DE CARGA RÁPIDA DE LA BATERÍA

El proceso de carga innovador de los cargadores rápidos reduce el tiempo de carga hasta un 30 % en comparación con un cargador convencional con la misma corriente. De este modo el proceso garantiza una carga cuidadosa sin sobrecarga de la batería.

### LLAVE DE ACTIVACIÓN



La puesta en marcha de la máquina con la batería integrada solo es posible con la llave de activación. Si se extrae la llave, la máquina se queda sin corriente. Así, los equipos se pueden limpiar, guardar y transportar de forma segura.

### TECNOLOGÍA EC STIHL

**EC MOTOR** El motor (EC) sin escobillas de STIHL trabaja con gran eficiencia energética y prácticamente sin desgaste, entre otros, gracias a la electrónica EC STIHL. Al funcionar como un centro de control inteligente, reconoce en todo momento la batería colocada en la máquina y suministra al motor EC la potencia que le corresponda a la batería. De esta manera se asegura que la máquina disponga siempre de la potencia no solo óptima, sino también constante durante todo el proceso de descarga de la batería.

### USO EN CASO DE LLUVIA

 Los equipos de batería STIHL con este símbolo pueden utilizarse también con lluvia. También ha de tener en cuenta las placas de advertencia de la máquina y las instrucciones de uso.

Todos los equipos de batería del sistema AP STIHL son para usuarios profesionales y para el uso diario. Además, se han diseñado para utilizarlas en condiciones meteorológicas desfavorables. Disponen para ello de una protección probada contra salpicaduras de agua. Se ha probado su eficacia con estrictas pruebas internas. La prueba de salpicaduras de agua se ha realizado de acuerdo con el estándar IPX4, entre otros.

Mantenga las baterías alejadas de entornos salados y líquidos sucios. Seque la batería y la máquina después de su uso. Utilice los cargadores exclusivamente en entornos secos.

### USO SIN PROTECCIÓN AUDITIVA

 La tecnología de batería convierte estos equipos en la solución perfecta para trabajar en entornos sensibles al ruido, como jardines en hospitales, parques o zonas residenciales. Tenga en cuenta las indicaciones incluidas en las instrucciones de uso.

### 3 MOTOSIERRAS Y PODADORAS DE ALTURA

#### CARBURADOR CALENTABLE (V)

El carburador calentable con control de conexión y desconexión dependiente de la temperatura evita la congelación del carburador si se usa en invierno.

#### COMPENSADOR

Proporciona una mezcla constante de combustible y aire, incluso cuando el filtro de aire se va ensuciando.



#### INTERRUPTOR DE ARRANQUE CON BOTÓN DE STOP

Como M-Tronic detecta automáticamente si se trata de un arranque en frío o en caliente, el interruptor de arranque sólo tiene una posición. En el motor entra la cantidad exacta de combustible que se necesita en cada momento, por lo que el usuario puede acelerar al máximo, incluso en un arranque en frío. La palanca de mando regresa automáticamente a su posición después de la desconexión.



#### BOMBA MANUAL DE COMBUSTIBLE

En las motosierras y podadoras de altura STIHL con bomba manual de combustible el arranque es más fácil y el número de tirones es menor. Presionando la bomba, se llena de combustible la cámara de regulación del carburador, lo que garantiza el combustible suficiente para formar una mezcla de aire y combustible capaz de explosionar, reduciéndose considerablemente los tirones.

#### BOMBA DE ACEITE DE CAUDAL REGULABLE

Las diferentes longitudes de corte, tipos de madera y técnicas de trabajo requieren diferentes cantidades de aceite. La bomba de aceite de caudal regulable permite dosificar el caudal del aceite en función de las necesidades.

#### ENCENDIDO POR MICROPROCESADOR

La mejor sincronización del punto de encendido en cada régimen de revoluciones. Consigue larga duración de la chispa, combustión óptima y arranque sin brusquedades.



#### TENSADO LATERAL DE CADENA

La manera más fácil de tensar la cadena sin tener contacto con los dientes afilados.

#### REGLETA DE PENETRACIÓN

Para controlar mejor la orientación en el corte de penetración, al diseñar el dispositivo de arranque se incorporó una regleta en forma de línea en relieve.



#### MOTOR STIHL 2-MIX

El motor de dos tiempos STIHL con tecnología 2-MIX consigue un alto rendimiento, una enorme fuerza de arrastre y además ahorra el 20% de combustible en comparación con los modelos similares de dos tiempos STIHL sin tecnología 2-MIX.



#### STIHL ELASTOSTART

Esta empuñadura especial permite un arranque regular, suave y sin tirones. Su elemento amortiguador reduce la variación de fuerza, facilitando considerablemente el proceso de arranque.



#### STIHL ERGOSTART (E)

STIHL ErgoStart reduce a la mitad el esfuerzo de arranque y permite una velocidad de encendido dos tercios más lenta. Un muelle situado entre el cigüeñal y la cuerda de arranque compensa los tirones, que prácticamente son inapreciables.



#### STIHL M-TRONIC (M)

La gestión completamente electrónica del motor regula el punto de encendido y la dosificación del combustible en cada momento, teniendo en cuenta las condiciones externas, como la temperatura, la altitud y la calidad del combustible. Esto garantiza el mejor rendimiento del motor, unas revoluciones constantes y una excelente aceleración. Con el sistema M-Tronic se elimina completamente la regulación manual del carburador. Como detecta electrónicamente si se trata de un arranque en frío o en caliente, tan solo hay una posición de arranque en el interruptor, lo que permite arrancar el equipo con menos tirones de cuerda, sin mover el interruptor y pudiendo acelerar inmediatamente al máximo, incluso después de un arranque en frío. Además del sistema M-Tronic memoriza la última configuración, de modo que cada vez que se arranca en las mismas condiciones y dispone inmediatamente de toda su potencia.



#### TENSADO RÁPIDO DE CADENA STIHL (B)

El tensado rápido STIHL permite ajustar fácilmente la cadena sin herramientas y sin tocar los dientes afilados. Sólo tiene que aflojar la tapa del piñón de la cadena y girar el sector giratorio hasta que alcanza la tensión óptima.

#### MOTOSIERRAS ELÉCTRICAS



#### PROTECCIÓN DE SOBRECARGA (MSE 210)

En caso de sobrecarga el motor eléctrico se para de forma automática para evitar daños por sobrecalentamiento. En los modelos del MSE 170 al MSE 210 se dispara el botón de sobrecarga.



## 4 EQUIPOS DE CORTE

### CADENAS



#### TRATAMIENTO TÉRMICO DE LOS REMACHES

Los remaches de las cadenas STIHL han sido endurecidos por inducción lo que altera la estructura de la malla de metal. De esta manera, los remaches son más duros y resistentes.

#### ORIFICIOS DE ARTICULACIÓN LISOS

Un proceso especial de punzado deja los orificios de articulación tan lisos como la superficie de un espejo. De este modo se mejora la movilidad de la cadena y se prolonga su vida útil.



#### ALEACIÓN DE ACERO AL CROMO-NÍQUEL

Todos los dientes de corte STIHL se fabrican en acero especial. La punta de los dientes se cromita por electrolisis para aumentar la resistencia al desgaste. Los dientes de corte permanecen afilados durante más tiempo.



#### SISTEMA DE LUBRICACIÓN STIHL OILOMATIC

Gracias al sistema de lubricación de cadena Oilomatic, el equipo de corte sufre una menor fricción y desgaste, lo que alarga su vida útil. Finas canaletas de aceite, situadas en los eslabones motrices, recogen aceite y lo transportan hasta las articulaciones de la cadena y las superficies de deslizamiento de los dientes de corte. Además los eslabones motrices cuentan con numerosas hendiduras a ambos lados en las que se acumula el aceite de la cadena. Así, el aceite se distribuye mejor por las superficies de deslizamiento de la espada.

#### ESTIRAMIENTO

Al final del proceso de producción de las cadenas STIHL, éstas se someten a una elevada tracción constante. Este "estiramiento" reduce al mínimo la dilatación longitudinal propia de su primer uso, prolonga su vida útil y minimiza el desgaste.

### ESPADAS

#### PUNTA DE ESPADA RECAMBIABLE

En caso de desgaste, se puede cambiar la punta de la espada completa incluida la estrella (Rollomatic ES y Rollomatic Light).



#### ESPADA LIGERA

Las espadas ligeras E Light y ES Light de STIHL se diferencian por su tipo de construcción. El cuerpo de las espadas E Light forman placas de acero, soldadas por inducción y con grandes huecos. Estos huecos están rellenos de poliamida reforzada con fibra de vidrio, haciendo que la espada sea muy ligera.

En las ES Light, los huecos están fresados y soldados a láser con un proceso especial, de este modo se obtiene un cuerpo hueco muy resistente con una estructura superior e inferior flexoelástica. Ambos tipos de construcciones aportan notables ahorros de peso y un mejor equilibrio de la motosierra. El centro de gravedad de su motosierra está situado en dirección al cuerpo, por lo que su columna vertebral queda considerablemente descansada.

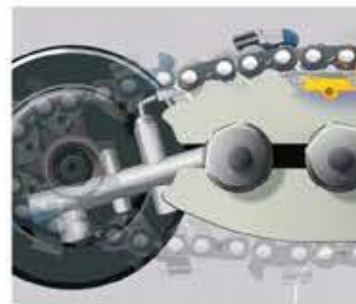

#### EL SISTEMA STIHL EMATIC

Dependiendo del equipo de corte utilizado y de la madera a trabajar, el sistema STIHL Ematic reduce el consumo de aceite adhesivo de la cadena hasta en un 50%. El sistema se compone de la espada Ematic o Ematic S, la cadena STIHL Oilomatic y una bomba de aceite de caudal regulable. Mediante la acción conjunta de estos componentes, el aceite de la cadena llega sin pérdidas allí donde realmente hace falta.



#### ESTRELLA DE REENVÍO CON RODAMIENTOS ENCAPSULADOS

El modelo encapsulado evita la penetración de la suciedad que podría favorecer la corrosión. Gracias a ellos se ahorran trabajos de mantenimiento ya que la cantidad de grasa en los rodamientos es suficiente para toda la vida útil de la espada. De este modo la vida útil de los rodamientos es hasta un 80% mayor que la de los rodamientos abiertos con orificio de lubricación. La estrella de reenvío se puede cambiar.



#### STIHL ROLLOMATIC E

Características de la Rollomatic E de STIHL (STIHL Ematic) con punta de espada pequeña:

- Estrella de reenvío hasta diez dientes, cojinete de la estrella fijado con cuatro remaches
- Tendencia al rebote reducida
- Ideal para todo tipo de trabajos de poda, así como para trabajos forestales con motosierras con una potencia máx. aproximada de 3,5 kW.

Característica de la Rollomatic E de STIHL (STIHL Ematic) con punta de espada grande:

- Estrella de reenvío a partir de once dientes, cojinete de la estrella fijado con seis remaches
- Gran penetración
- Para trabajos exigentes de tala y troceado en el ámbito profesional, con motosierras de mediana y gran potencia de más de 3,5 kW.

## 5 SISTEMA COMBINADO Y MULTIFUNCIONAL

#### DESCOMPRESIÓN AUTOMÁTICA

El sistema de descompresión abre automáticamente la válvula de entrada al arrancar el motor. Esto reduce notablemente de forma automática la fuerza necesaria para tirar de la cuerda de arranque.



#### MANILLAR CERRADO (R) CON LIMITADOR DE ZANCADA

El limitador de zancada evita que los pies y piernas no se acerquen demasiado a las cuchillas o los cabezales de corte durante el trabajo.



#### ACOPLE RÁPIDO CON TUERCA DE MARIPOSA

El innovador acople rápido permite unir y separar los motores y las herramientas combi con toda rapidez y sin necesidad de herramientas adicionales.

## 6 CORTABORDES Y DESBROZADORAS

### DESCOMPRESIÓN AUTOMÁTICA

El sistema de descompresión reduce la presión de compresión al arrancar el motor y, con ello, la fuerza necesaria para tirar de la cuerda de arranque. De este modo se arranca el motor suavemente y sin esfuerzo.



### MANILLAR ABIERTO ERGONÓMICO

El manillar abierto permite trabajar de forma más natural y cómoda. Es la mejor elección para superficies extensas. Combinado con el arnés universal ADVANCE o el arnés forestal ADVANCE y la herramienta de corte adecuada, le ahorra esfuerzo en el trabajo.



### AJUSTE DEL MANILLAR

El manillar ergonómico de corte se puede ajustar fácilmente para cualquier trabajo mediante la tuerca central de mariposa, sin necesidad de herramientas adicionales. Para facilitar el transporte y el almacenaje, la manilla se gira 90 grados.



### MOTOR STIHL 2-MIX

El motor de dos tiempos STIHL con tecnología 2-MIX consigue un alto rendimiento, una enorme fuerza de arrastre y además ahorra hasta el 20% de combustible en comparación con los modelos similares de dos tiempos STIHL sin tecnología 2-MIX.

### MOTOR 4-MIX\*

El motor STIHL 4-MIX® reúne las ventajas de los motores de dos y cuatro tiempos. Consume menos combustible, produce menos gases de escape y no requiere cambios de aceite. Sonido más agradable. Excelente fuerza de arrastre y elevado para motor.



### STIHL M-TRONIC (M)

La gestión completamente electrónica del motor regula el punto de encendido y la dosificación del combustible en cada momento, teniendo en cuenta las condiciones externas, como la temperatura, la altitud y la calidad del combustible. Esto garantiza el mejor rendimiento del motor, unas revoluciones constantes y una excelente aceleración. Con el sistema M-Tronic se elimina completamente la regulación manual del carburador. Como detecta electrónicamente si se trata de un arranque en frío o en caliente, tan solo hay una posición de arranque en el interruptor, lo que permite arrancar el equipo con menos tirones de cuerda, sin mover el interruptor y pudiendo acelerar inmediatamente al máximo, incluso después de un arranque en frío. Además del sistema M-Tronic memoriza la última configuración, de modo que cada vez que se arranca en las mismas condiciones y dispone inmediatamente de toda su potencia.



## 7 CORTASETOS Y CORTASETOS DE ALTURA

### CORTASETOS



### EMPUÑADURA MULTIFUNCIONAL GIRATORIA

Todos los elementos de mando que controlan el equipo en una sola mano. Un manejo más fácil y seguro.



### PROTECTOR DE PUNTAS

Evita daños, protege las puntas de las cuchillas del cortasetos frente al desgaste y facilita el corte cerca del suelo.

### BOMBA MANUAL DE COMBUSTIBLE

Las motosierras y podadoras de altura STIHL con bomba de combustible son más fáciles de arrancar y el número de tirones de cuerda es menor. Presionando la bomba, se llena de combustible la cámara de regulación del carburador, lo que garantiza el combustible suficiente para formar una mezcla de aire y combustible capaz de explosionar, reduciéndose considerablemente los tirones.

### VERSIÓN R



### HS 82 R VERSIÓN PARA PODA (R)

Para ramas gruesas y recortar setos grandes y anchos:

- Gran distancia entre dientes
- Dientes grandes
- Trasmisión para obtener un corte más potente.

### CORTASETOS DE ALTURA

#### DOS LONGITUDES DE TUBO

El cortasetos con tubo largo se utiliza preferiblemente en setos altos y anchos. La versión K, más corta, es un equipo muy manejable en setos o en cultivos en espaldera.

#### REDUCTORA DE CONSTRUCCIÓN LIGERA

La carcasa está compuesta de magnesio, por lo que es especialmente ligera.

#### MANILLAR CERRADO

El manillar cerrado ofrece una gran movilidad y un manejo más fácil incluso en lugares estrechos.



#### MANILLAR ABIERTO ERGONÓMICO

La cuchilla se ajusta escalonadamente en dos sentidos hasta 145° (HL 95, HL 100), hasta 125° (HLE 71) y hasta 115° (HLA 65). Permite plegar la cuchilla en paralelo al tubo y fijarla para facilitar el transporte.



## 8 SISTEMAS DE LIMPIEZA

### SOPLADORES

#### CATALIZADOR (D)

Reduce claramente la cantidad de partículas nocivas en las emisiones.

#### BOMBA MANUAL DE COMBUSTIBLE

Los sopladores STIHL con bomba de combustible son más fáciles de arrancar y el número de tirones de cuerda es menor. Presionando la bomba, se llena de combustible la cámara de regulación del carburador, lo que garantiza el combustible suficiente para tomar una mezcla de aire y combustible capaz de explosionar, reduciéndose considerablemente los tirones.

#### STIHL ELASTOSTART

Esta empuñadura especial permite un arranque regular, suave y sin tirones. Su elemento amortiguador reduce la variación de fuerza, facilitando considerablemente el proceso de arranque.



#### JUEGO DE LIMPIEZA DE CANALONES

Este práctico juego de limpieza de canalones de aprox. 3 m de largo le permite limpiar en los lugares más inaccesibles.

### PICADORES/ASPIRADORES

#### ESTRELLA DE PICADO

La estrella de picado, en acero de gran calidad, tritura con máxima eficacia la hierba cortada y los restos de poda. En los modelos SH 56 y SH 86.

### PICADORES/ASPIRADORES

#### SISTEMA DE BARRIDO INTELIGENTE

Las barredoras absorben la suciedad antes de que llegue al equipo de modo que el material no queda adherido bajo la misma.

### HIDROLAVADORAS DE AGUA FRÍA

#### MANGO TELESCÓPICO DE ALUMINIO

Abatible para un transporte más cómodo y un almacenamiento ahorrando espacio.

#### ACOPLAMIENTO ANTITORSIÓN

Evita que la manguera se retuerza. Y así poder utilizarla en toda su longitud.

#### DOBLE SOPORTE PARA TUBO DE PULVERIZACIÓN

Para guardar el tubo con boquilla plana y el tubo con boquilla rotativa directamente en el equipo.

#### MANÓMETRO/REGULADOR DE PRESIÓN Y CAUDAL

Para el ajuste directo del caudal de agua y de la presión de trabajo en la bomba. En comparación con el ajuste en la pistola (que se recomienda solo para un breve ajuste de la presión) se reduce claramente el consumo de corriente en beneficio de todo el sistema.



#### TAPA FRONTAL ABATIBLE

Los portaboquillas integrados bajo la tapa frontal sirven para guardar de forma segura y protegida de la suciedad las boquillas rotativas y las de chorro plano. De este modo se guardan las boquillas con rapidez y se vuelve a disponer rápidamente de ellas. (Modelos 2019)

#### DOSIFICADOR DE DETERGENTE

El dosificador mezcla la cantidad correcta de detergente con agua para cuidar el medio ambiente y a la vez ahorrar costos. Todos los modelos con depósito de limpieza pueden aspirar detergentes de recipientes externos.

#### DESCONEXIÓN DE SEGURIDAD

En los equipos con desconexión de seguridad se desconecta la entrada de corriente al motor tras 30 minutos de inactividad.



#### SOPORTE PARA MANGUERA TEXTIL PLANA

La manguera textil plana se puede fijar en el carrete suministrado directamente junto con el equipo. De este modo queda ordenadamente guardada y rápidamente lista para volver a funcionar.

### ASPIRADORES DE LÍQUIDOS Y SÓLIDOS



#### ADAPTADOR PARA HERRAMIENTA ELÉCTRICA

Este adaptador permite conectar la herramienta eléctrica directamente en la manguera de aspiración. Con este adaptador, el polvo y la suciedad se aspiran directamente mientras está serrando y lijando.

#### REGULACIÓN DE REVOLUCIONES

Para regular en progresión continua la potencia de aspirado del equipo.

#### TUBO DE MANO EN ACERO INOXIDABLE CON ACOPLÉ RÁPIDO

El acoplamiento rápido de serie permite conectar en un abrir y cerrar de ojos el tubo de aspiración al tubo de mano.

#### SISTEMA DE FILTRO MÚLTIPLE

La combinación de bolsa y filtro principal proporciona un grado de separación aún mayor. El filtro lavable es higiénico, económico y ecológico.

#### DESCONEXIÓN RETARDADA

Si se conecta la aspiradora a través de la herramienta eléctrica, tras desconectar ésta herramienta, la aspiradora sigue funcionando un tiempo para aspirar las virutas restantes de la manguera.

#### ARRANQUE SUAVE

El arranque suave sirve para limitar la corriente de arranque y prolonga la vida útil del motor.

## 9 ATOMIZADORES Y PULVERIZADORES



#### BOQUILLA DE CHORRO PLANO

Para pulverización en superficies e hileras

- Adecuada para senderos de flores, huerta y frutales de invernadero o jardín.
- Ideal para pulverizar insecticidas, herbicidas y fungicidas.



#### BOQUILLA CÓNICA

Arbustos, árboles y plantas individuales

- Ideal para pulverizar insecticidas, herbicidas y fungicidas en plantas individuales en el jardín.
- Se puede pulverizar la planta u hoja desde arriba o desde abajo.

#### SISTEMA ANTIVIBRACIÓN STIHL

El sistema antivibración STIHL reduce la transmisión de oscilaciones del motor. Esto supone un alivio para la musculatura de la espalda.



## 10 AHOYADORAS



### BASTIDOR SOPORTE ABATIBLE (BT 360)

Para poder transportar la ahoayadora para dos operarios BT 360 con más comodidad y guardarla sin que ocupe mucho espacio.



### EMPUÑADURA MULTIFUNCIONAL

Todos los elementos de mando que controlan el equipo están integrados en la empuñadura. Manejo más fácil y seguro con los dedos, mientras la mano permanece en la posición de trabajo.

QUICK  
STOP

### FRENO DE BARRENA QUICKSTOP (BT 130)

El freno de barrena QuickStop con palanca de activación detiene la fuerza cuando la ahoayadora se atasca. También permite soltar las barrenas atascadas. La ahoayadora atascada se puede retirar de su agujero simplemente girándola en el sentido contrario de las agujas del reloj.

### MOTOR STIHL 4-MIX\* (BT 131)

El motor STIHL 4-MIX® reúne las ventajas de los motores de dos y cuatro tiempos. Consume menos combustible, produce menos gases de escape y no requiere cambios de aceite. Sonido más agradable. Excelente fuerza de arrastre y elevado para motor.

### STIHL ELASTOSTART

Esta empuñadura especial permite un arranque regular, suave y sin tirones. Su elemento amortiguador reduce la variación de fuerza, facilitando considerablemente el proceso de arranque.

## 11 CORTADORA DE HORMIGÓN Y TRONZADORAS



### MOTOR STIHL 2-MIX

El motor de dos tiempos STIHL con tecnología 2-MIX consigue un alto rendimiento, una enorme fuerza de arrastre y además ahorra hasta el 20% de combustible en comparación con los modelos similares de dos tiempos STIHL sin tecnología 2-MIX.

### STIHL ELASTOSTART

Esta empuñadura especial permite un arranque regular, suave y sin tirones. Su elemento amortiguador reduce la variación de fuerza facilitando considerablemente el proceso de arranque.

### CIERRE SIN HERRAMIENTAS DEL DEPÓSITO

Permite abrir y cerrar fácilmente el depósito sin necesidad de herramientas adicionales y se puede llenar verticalmente. Protege adicionalmente el tanque de la entrada de polvo.

### CORTADORA DE HORMIGÓN

#### PROTECCIÓN DE GOMA

Al efectuar cortes en paredes, la carcasa del motor tiene una protección de goma de gran superficie que evita los deterioros en caso de penetración completa.

### TRONZADORAS

#### TENSADO SEMIAUTOMÁTICO DE LAS CORREAS

Este dispositivo facilita el tensado para mantener el nivel y alargar la vida útil de las correas y los rodamientos.

#### PROTECTOR DE MAGNESIO

El protector de disco fabricado en fundición de magnesio es especialmente ligero. La regulación del protector y la conexión de agua tienen diseño ergonómico.



#### SEPARACIÓN PREVIA TIPO CICLÓN

Con el innovador sistema de separación previa tipo ciclón ya no es necesario limpiar a diario el filtro, lo que alarga extraordinariamente su vida útil. En la primera etapa se separa aproximadamente el 80% de las partículas de polvo que a diferencia de los sistemas convencionales, con la separación previa tipo ciclón son expulsadas para que no se acumulen en el filtro de espuma.

### ACOPLAMIENTO RÁPIDO

Para montar y desmontar la tronzadora de forma rápida y sencilla en el tren de guía STIHL, sin necesidad de herramientas.

### REGULACIÓN DE PROFUNDIDAD DE CORTE

Desde el manillar: para cortes precisos.



## 12 HERRAMIENTAS MANUALES Y ACCESORIOS FORESTALES



### CASQUILLO PROTECTOR Y PLACA DE SEGURIDAD ATORNILLADA

La combinación de casquillo protector de acero para el mango, chaveta anular y placa de seguridad convierten al mando y al cabezal en una unidad, ya que se produce una unión extremadamente estable con grandes ventajas:

- Larga vida útil de la herramienta y por ello una interesante relación calidad-precio.
- Seguridad en el trabajo, incluso si falla en un corte.

## 13 EQUIPAMIENTO DE PROTECCIÓN INDIVIDUAL

### PROTECCIÓN CONTRA LA LLUVIA

Al trabajar en la intemperie, la ropa impermeable STIHL lo protege de la lluvia y del viento, ya que al ser transpirable deja pasar el sudor al exterior y resulta muy cómoda. Las costuras están selladas.

### ROPA DE ALTA VISIBILIDAD

La ropa de alta visibilidad STIHL tiene un elevado efecto de señalización y a la vez ofrece una gran comodidad. Al llevar el pantalón y la chaqueta, la protección se eleva ya que el área de color reflectivo es mayor.



### PROTECCIÓN ANTICORTE STIHL

La protección anticorte STIHL está hecha de materiales protectores exclusivamente desarrollados para STIHL. La protección anticorte tiene varias capas, es ligera y móvil. Si la cadena entra en contacto con este material arranca muchas fibras que le hacen resistencia y la bloquean. De este modo la cadena y el piñón se detienen para reducir notablemente el peligro. Para encontrar los artículos con protección anticorte, identifique los que tienen este símbolo.



**AVISO IMPORTANTE**

Ninguna prenda de seguridad ofrece una protección absoluta contra posibles lesiones y tampoco sustituye una técnica segura de trabajo. Por esto, es imprescindible tener en cuenta los consejos de seguridad y las normas incluidas en las instrucciones de uso del equipamiento de seguridad y del equipo.

**ZONAS DE PROTECCIÓN ANTICORTE EN BOTAS PARA MOTOSIERRA**



**VALOR SNR**

Simplified Noise Reduction (reducción simplificada del nivel acústico) es la amortiguación acústica general que puede ofrecer un protector de oído. Cuanto mayor es el valor SNR, mejor es la amortiguación acústica.

**ZONAS DE PROTECCIÓN ANTICORTE EN ROPA CON PROTECCIÓN ANTICORTE**

Para que pueda conocer con más facilidad donde está la zona de protección anticorte de su pantalón, encontrará en todos los pantalones y overoles éstos símbolos en los que la zona anticorte está marcada en naranja.



**PROTECCIÓN UVA**

El factor de protección UVA (UPF) indica cuánto tiempo más pueden estar sometidos a la luz del sol los usuarios de textiles con protección solar o de ropa con protección UVA sin sufrir daños en la piel. El UPF se puede comparar con el factor protección solar de las cremas solares (SPF). Protegida con un material textil con UPF 20, una persona con el tipo de piel 1 y con la máxima intensidad solar posible puede prolongar su tiempo de permanencia al sol un tiempo veinte veces mayor sin provocar daños en la piel.



Si va a talar, segar, cortar, limpiar o tronzar, puede contar con los equipos STIHL por su compromiso de calidad y su fiabilidad. Un cuidado y mantenimiento regular a su equipo le asegurarán su funcionamiento a largo plazo.

**SERVICIO AL CLIENTE STIHL**

Con el distribuidor especializado STIHL usted está en buenas manos antes y después de la compra, además este lo asesorará en la elección del equipo que mejor se ajusta a sus necesidades, le ofrecerá valiosos consejos para su uso y le proporcionará un servicio profesional para que disfrute de su equipo durante mucho tiempo.

**REPUESTOS ORIGINALES STIHL**

Los equipos STIHL le ofrecen la máxima fiabilidad en situaciones extremas de trabajo. Si por casualidad algo llega a averiarse en su equipo, usted no tendrá ningún problema, ya que su distribuidor especializado dispone de repuestos originales STIHL que le garantizarán el rendimiento, la seguridad y la vida útil de sus equipos STIHL. Por regla general, disponemos de repuestos originales hasta diez años después de dejar de fabricar un modelo. Los repuestos STIHL están debidamente marcados con una S estilizada.

**CALIDAD STIHL CONTROLADA**

La excelente calidad de los equipos a motor STIHL se verifica mediante estrictos controles de calidad en todos los ámbitos de la empresa. STIHL cumple con las normativas ISO 9001 e ISO 14001 sobre sistemas de gestión de calidad y ambiental, vigentes en todo el mundo. STIHL trabaja en el desarrollo continuo de sus productos. Nos reservamos el derecho a introducir modificaciones en la forma, técnica y equipamiento de serie.

**PARA SU SEGURIDAD**

Algunos productos pueden suponer un peligro para el propio usuario, personas que le rodean, animales u objetos si no se utilizan adecuadamente. Por favor, lea detenidamente las instrucciones de uso antes de la primera puesta en marcha y/o utilización de un producto y siga las instrucciones de seguridad.

**LOS PRODUCTOS STIHL SE SOMETEN REGULARMENTE A CONTROLES EN INSTITUCIONES ALEMANAS E INTERNACIONALES**

Nos sometemos a estos controles y pruebas porque vemos en ellas la continuación de nuestros propios programas de control de calidad y porque nos importa mucho el dictamen neutral de estas instituciones. Y por el interés de nuestros clientes, por supuesto. Estas instituciones avalan, otorgando el certificado correspondiente, la gran calidad y la técnica ejemplar de seguridad STIHL.

En la página [www.stihl.com/vib](http://www.stihl.com/vib) encontrará más información sobre la normativa de vibraciones de la Unión Europea 2002/44/UE. [www.stihl.com/vib](http://www.stihl.com/vib)

En la página [www.stihl.com/reach](http://www.stihl.com/reach) encontrará más información sobre el cumplimiento del reglamento REACH (1907/2006) de la UE sobre registro, evaluación y autorización de sustancias químicas. [www.stihl.com/reach](http://www.stihl.com/reach)





 Símbolo de conformidad de la "Communauté Européenne" (Comunidad Europea). Todos los productos lanzados al mercado por STIHL cumplen con las directrices europeas vigentes.

 Control voluntario de "Geprüfte Sicherheit" ("seguridad certificada"), confirmado por un centro de ensayo homologado. El símbolo GS indica que el centro ha realizado los ensayos.

 Este distintivo (RAL-UZ 129) es otorgado por el RAL (Deutsches Institut für Gütesicherung und Kennzeichnung e.V) a utensilios de jardinería particularmente silenciosos y poco contaminantes que protegen el medio ambiente y la salud especialmente en zonas sensibles a los ruidos. Encontrará más información en [www.blauer-engel.de](http://www.blauer-engel.de)

 Certificado de la Asociación Alemana de Agricultura. Una comisión voluntaria e independiente establece los criterios de prueba y los estándares de valoración y decide si se otorga o no el certificado. Un SignumTest suele durar de seis a doce meses. Los informes de ensayo se encuentran en [www.dlg-test.de](http://www.dlg-test.de)

 El Kuratorium für Waldarbeit und Forsttechnik e.V (Patronato para el trabajo y técnica forestal) otorga el certificado "KWF-Gebrauchswert" a los medios técnicos de trabajo forestal que cumplen con todos los requisitos en materia de rentabilidad, seguridad laboral, ergonomía y tolerancia medioambiental. Para otorgar éste certificado el producto se somete a intensivos ensayos prácticos con usuarios profesionales.

 El certificado "KWF-Standard" se otorga a productos que también se han sometido a intensos ensayos prácticos, pero que por motivo de su concepción son más bien adecuados para el uso no forestal, como por ejemplo productos destinados a la agricultura, el paisajismo, o para recolectores de leña y usuarios ocasionales.

 Con el distintivo "KWF-Test" se distinguen los productos que han aprobado con éxito determinados ensayos de propiedades técnicas. Los informes de ensayo se encuentran en [www.kwf-online.de](http://www.kwf-online.de)

 Este distintivo (RAL-UZ 48) es otorgado por el RAL (Deutsches Institut für Gütesicherung und Kennzeichnung e.V) a lubricantes de cadena rápidamente biodegradables para motosierras. Los lubricantes de cadena con este "Angel Azul" (Blaue Engel) son una alternativa ecológica a los productos convencionales. Están compuestos principalmente de aceite de colza o aceite de nabo y por eso son muy biodegradables. Así evitará el uso de alquilatos pesados, aceites de desecho y sustancias altamente ecotoxicológicas.

 Esta etiqueta ecológica europea, introducida en 1992, distingue a la Comisión Europea, a todos los Estados Miembros de la UE y al Espacio Económico Europeo. El consumidor europeo reconoce por la "flor" que se trata de un producto no contaminante de la más alta calidad, comprobado por organismos nacionales independientes en los distintos Estados Miembros. Encontrará más información en [www.eco-label.com](http://www.eco-label.com)

 Todos los zapatos y prendas de vestir GORE-TEX® cuentan con la garantía Guaranteed to Keep You Dry™ de por vida en cuanto a impermeabilidad, resistencia al viento y transpirabilidad.

 Este distintivo identifica la ropa de seguridad con protección anticorte para usuarios de motosierras manuales según EN 381 y EN 17249 o EN 20345.

 El distintivo de alta visibilidad indica que la ropa de alta visibilidad incorpora la parte de material fluorescente y reflectante, así como dos tiras reflectantes en todo el perímetro, exigidas por la EN 471.

## INFORMACIÓN GENERAL

1. Este catálogo es válido a partir del 1 de Julio del 2020.
2. Con la edición de éste catálogo pierden su validez todos los catálogos anteriores.
3. Algunos artículos, especialmente del programa de accesorios, no están disponibles en todos los países o solo se pueden adquirir bajo pedido.
4. No se pueden hacer valer derechos basados en ilustraciones e informaciones de este catálogo.
5. Nos reservamos el derecho a introducir modificaciones en la técnica, diseño, equipamiento y precios.

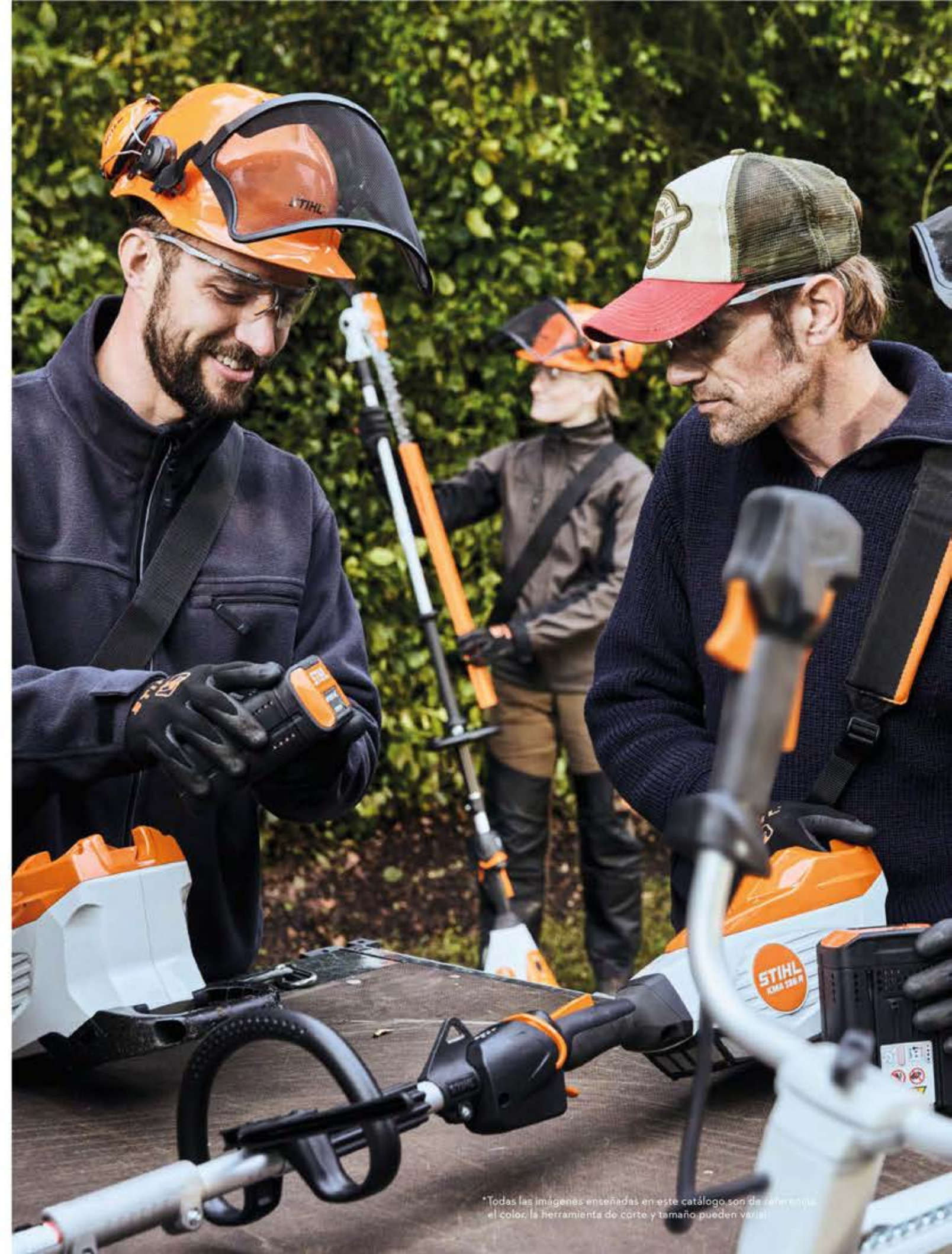





**STIHL**



**Estaremos encantados en asesorarle.**

El servicio es personalizado; por ello los productos STIHL se venden exclusivamente en distribuidores autorizados.

[www.stihl.com.mx](http://www.stihl.com.mx)



Andreas STIHL S.A. de C.V., con domicilio Kilómetro 117 Autopista México-Puebla, Nave 30, Parque Industrial FINSA, Cuatlancingo, Puebla, México.